

存在感应

无与伦比的灵活性、可靠性和高性能

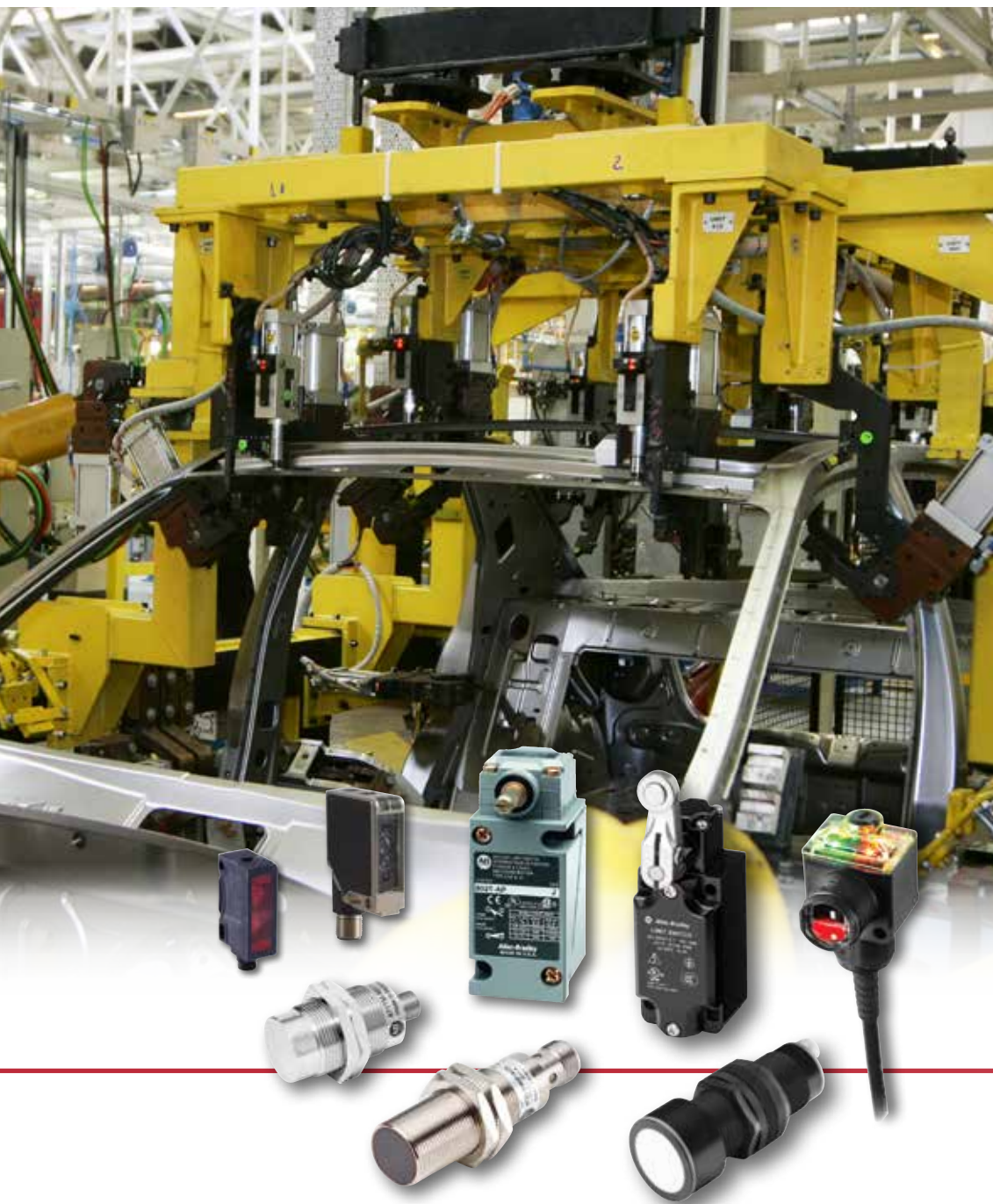

LISTEN.
THINK.
SOLVE.

从业内最广泛的传感器产品组合中进行选择

Rockwell Automation 提供优质 Allen-Bradley® 组件, 其可靠性和耐久性已经过 110 年以上的时间检验。至于传感器, 我们拥有业内种类最为齐全的产品系列之一, 包括 Allen-Bradley 限位开关、接近传感器、光电传感器、电容式传感器和超声传感器。Allen-Bradley® 传感器和开关的耐用性、可靠性和应用灵活性都为同类产品树立了新的标杆。

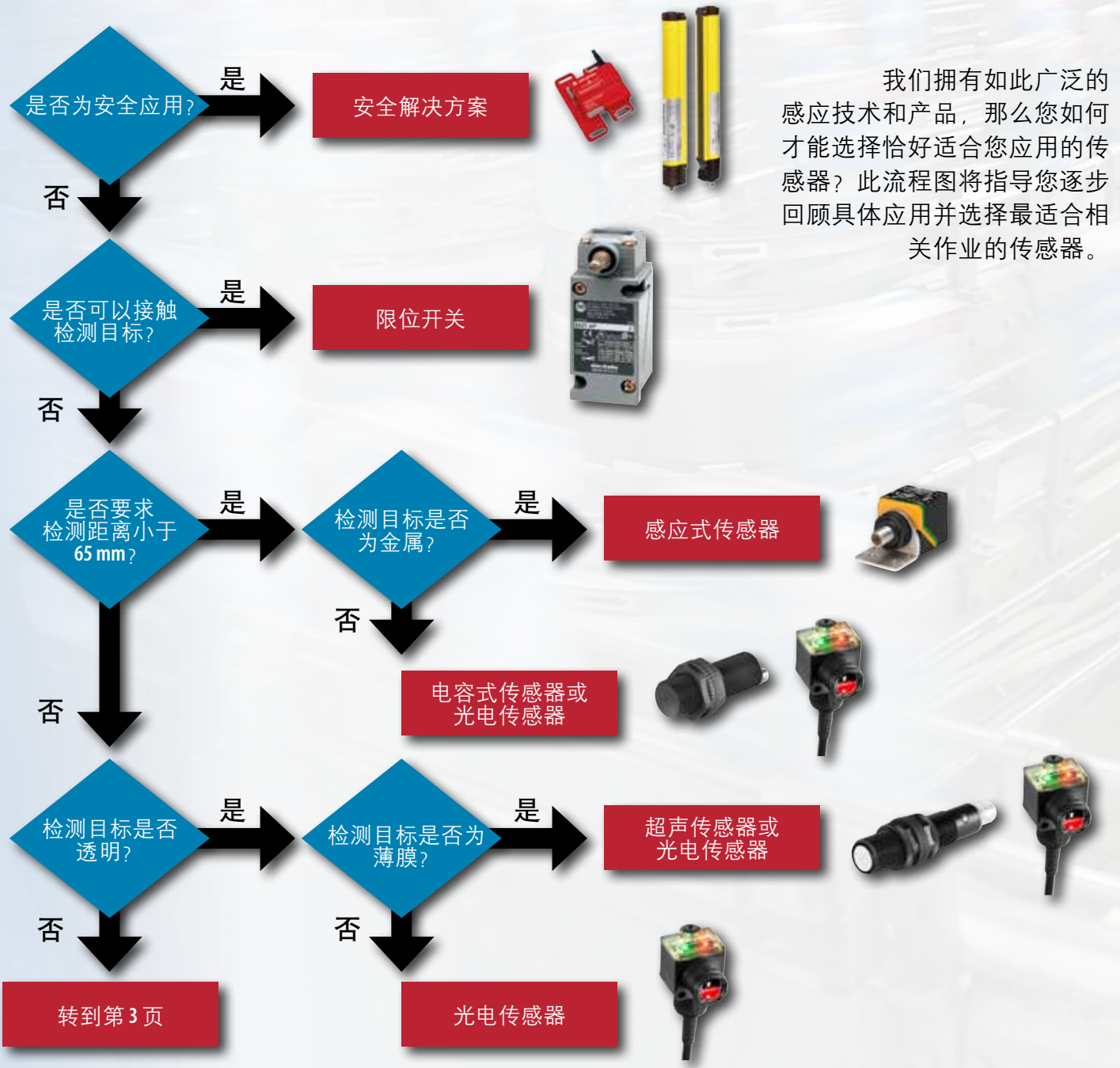



接上一页

检测目标是否为固体?

是

检测距离是否大于6m?

是

光电传感器



否

应用是否处于潮湿环境中?

是

光电传感器



否

光电传感器



或

超声传感器



检测目标是否为液体材料?

是

是否能从槽的顶部看到材料?

是

超声传感器



否

电容式传感器



或

840E 槽型传感器

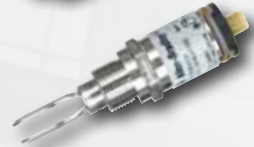

面向最严苛应用的解决方案

Allen-Bradley 传感器专为实现可靠运行而设计, 拥有的特性和功能专门用于满足物料输送、包装、食品加工以及运输等诸多行业中的各种应用。无论您的应用需要常规用途传感器、功能全面的型号还是专业化解决方案, 总有一款 Allen-Bradley 传感器能够满足您的需求。

光电传感器



瓶子检测 - 由于 42JT 透明物体传感器采用专业的光学技术, 能够对透明的瓶子进行可靠检测。

电感式传感器

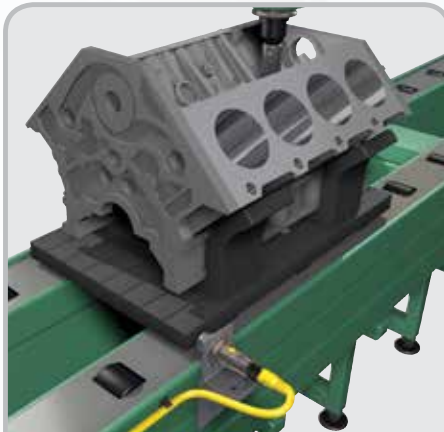

汽车应用 - 871TM 能够检测出发动机是否存在打滑现象。

电容式传感器



颗粒料位检测 - 875CP 能够透过玻璃容器检测塑料颗粒料位。

Rockwell Automation 提供的光电传感器系列产品如此全面, 竞争对手无出其右。

- 常规用途和重载型号
- 背景抑制
- 激光传感器
- 颜色套准
- 透明物体检测
- 槽型、标签和发光传感器
- 光纤
- 光栅

我们提供业内最广泛的接近传感器产品组合, 从微型型号到适合苛刻环境的不锈钢型号应有尽有。

- 常规用途和苛刻环境
- 管状
- 矩形和立方体
- 微型
- 焊接现场专用
- 缸位检测
- 环型和槽型

我们的电容式传感器型号能够对金属以及非金属固体进行检测, 对于其他技术根本无法发挥作用的各种应用, 我们的传感器堪称理想之选。

- 管状
- 金属和塑料型号
- 检测距离可调

第 6-9 页



第 10-11 页



第 10-11 页



何为 IO-Link?

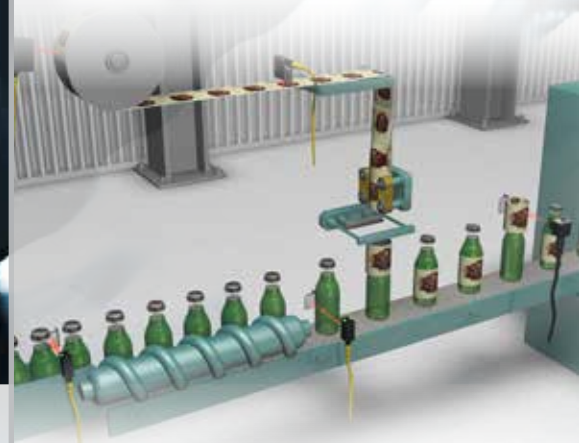

为将工厂车间的端点设备链接至互联企业，Rockwell Automation 提供各种支持 IO-Link 的智能传感器，这些传感器能够提供信息，并具有高级功能和高度的灵活性。这些特性有助于提高机器范围和全厂范围的效率。借助 IO-Link，用户能够获得所有的传感器配置参数、过程数据和诊断信息，同时在机器运行期间监视其健康状况。此外，IO-Link 还可简化安装和调试过程，并能增强当前和未来过程的灵活性。

限位开关

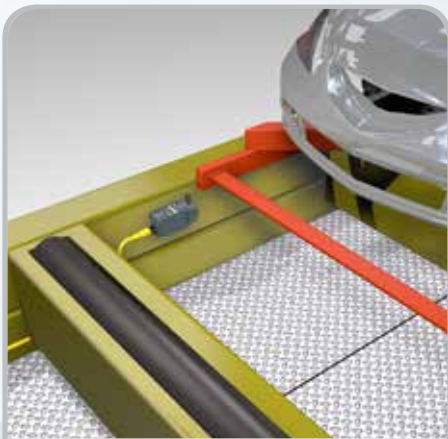

汽车应用 - 802T 限位开关能够在车体修理厂检测滑动位置

在可以与检测目标接触的应用中，我们的限位开关能够以具成本效益的简单解决方案实现耐用、可靠的检测。

- NEMA 和 IEC 型
- 重载和可浸水式开关
- 安全型号
- 危险场所型号

超声传感器



薄膜位置检测 - 873M 超声传感器能够对连续输送的透明卷料进行检测，同时监测张力。

对于张力监测等诸多应用，我们的超声传感器能够执行对其他技术极具挑战的各类作业。

- 检测液体或固体目标
- 透明物体检测
- 模拟或离散输出
- 可编程



带有此符号的传感器支持 IO-Link

第 12-13 页



第 14 页



其他产品 第 15 页



光电传感器

Allen-Bradley 光电传感器是工业自动化市场中公认的最为可靠的解决方案。从常规用途型号到激光感应解决方案,再到应对最具挑战性的应用需求的特殊型号,应有尽有。

传感器选型须知...



裕度: 指接收器测得的光源发出的光量,以开关传感器输出所需的最小亮度级的倍数表示。在接收的亮度级是开关传感器输出所需最小值的二倍时,即达到裕度 2X。

为最大程度地减少维护作业,传感器应以大于 2X 的裕度运行。在污浊环境(或目标反射率低)中进行检测时,需要使用裕度更高的传感器。

亮通操作输出 (LO): 接收器检测到光源发出的光足够强时,输出接通(激活)。

暗通操作输出 (DO): 接收器未检测到光源发光时,输出接通(激活)。







应用注意事项			
目标	环境	电气	安装
检测范围 物体 • 形状 • 尺寸 • 不透明度 • 反射率 • 速度	温度 • 高 • 低 条件 • 潮湿或干燥 • 洁净或污浊 • 湿度 化学物质 高压冲洗	电源电压 • 直流或交流 输出类型 • PNP、NPN • SPDT 继电器, MOSFET 响应时间 模拟量输出 通信	安装空间 电缆连接 • 2 m 电缆 • Micro M12 QD • Pico M8 QD 冲击/振动 干扰 • 电噪声 • 日光

标准检测模式	优势	注意事项
漫反射式 	<ul style="list-style-type: none"> • 非常适合短距离应用 • 无需反射器 • 易于安装/校准 	<ul style="list-style-type: none"> • 检测范围取决于目标的特性(颜色、反射率等) • 背景反射率高可能会误触发传感器 • 检测距离相对较短
镜反射式 	<ul style="list-style-type: none"> • 检测距离中等 • 易于校准 • 仅需安装或连接一个发射器/接收器装置 	<ul style="list-style-type: none"> • 检测距离比对射式短 • 可能检测到光亮物体的的反射光(请参见镜反射式) • 需要反射器
对射式 	<ul style="list-style-type: none"> • 裕度高,适用于受污染的环境 • 检测范围比其他任何技术都广 • 对于高反射物体来说是最可靠的检测模式 	<ul style="list-style-type: none"> • 需要适当校准 • 建议不要用来检测透明物体 • 需要满足对独立发射器和接收器进行安装和接线的空间要求

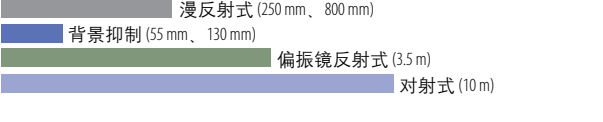
专用检测模式					
偏振镜反射式	锐减漫反射式	背景抑制漫反射	广角漫反射式	固定焦距漫反射式	光纤
<ul style="list-style-type: none"> • 偏振光,能克服发光物体第一个外表面的反射 • 红色可见光 LED 可简化传感器校准 	<ul style="list-style-type: none"> • 漫反射检测,对于检测靠近的背景能提供一定程度的保护 • 检测范围比背景抑制传感器更广 	<ul style="list-style-type: none"> • 忽略超出额定检测距离的背景,而与背景的反射率无关 • 专用于检测指定距离处任何颜色的物体 	<ul style="list-style-type: none"> • 非常适合用于检测定位不准的物体(例如螺纹),或用于检测一大块区域 • 善于忽略背景反射 	<ul style="list-style-type: none"> • 精确检测距传感器指定距离的小物体 • 具有颜色标记检测功能,适合高对比度应用 	<ul style="list-style-type: none"> • 可以检测非常小的零件 • 光缆可安装在非常紧凑的空间中 • 玻璃光纤可用于温度可达 482°C (899°F) 的高温应用 • 塑料光纤可用于连续的弯曲应用 • 抗冲击、噪声和振动

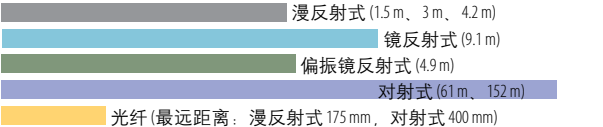
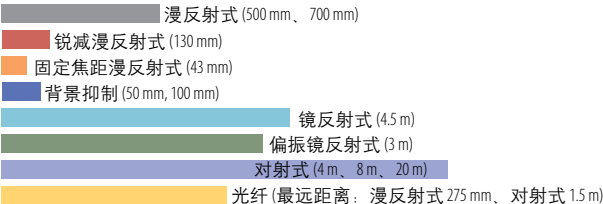
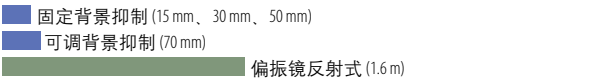
常规用途解决方案

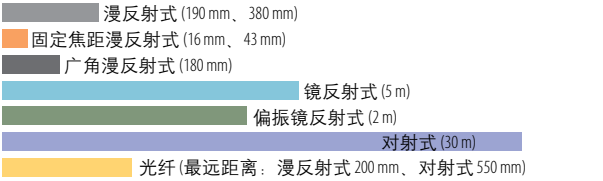
检测范围

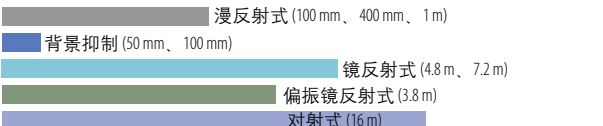
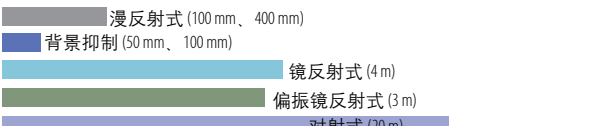
产品	产品特性	检测范围										
		100 mm	200 mm	400 mm	600 mm	800 mm	1 m	2 m	4 m	6 m	8 m	10 m
42JS VisiSight™ 	<ul style="list-style-type: none"> 具有符合行业标准且体积小巧的矩形外壳 (20 mm 长 x 14 mm 宽 x 33 mm 高) 所有型号都配有红色可见光 LED 以方便校准 互补式 LO 和 DO IP67 外壳 	 <ul style="list-style-type: none"> 漫反射式 (250 mm、800 mm) 背景抑制 (55 mm、130 mm) 偏振镜反射式 (3.5 m) 对射式 (10 m) 										
42JT VisiSight 	<ul style="list-style-type: none"> 具有符合行业标准且体积小巧的矩形外壳 (20 mm 长 x 12 mm 宽 x 34 mm 高) 按钮示教功能，易于设置 所有型号都配有红色可见光 LED 或激光 (1 类) 以方便校准 自动检测功能会持续自动监视并配置对 PNP 或 NPN 的输出 每种型号中的 LO 或 DO 均可配置 外壳防护等级达到 IP69K，适用于苛刻环境 	 <ul style="list-style-type: none"> 漫反射式 (250 mm、800 mm) 偏振镜反射式 (6 m、13 m) 背景抑制 (120 mm、200 mm、400 mm) 对射式 (13 m、18 m) 透明物体检测 (2 m) 颜色标记 (12 mm) 										
Series 9000™ 	<ul style="list-style-type: none"> 可采用通用 30 mm 基座和通孔安装 耐高压冲洗外壳 (IP69K 和 1200 PSI) 标准的开/关、定时和诊断输出型号 双输出 (PNP 和 NPN)，可选择 LO 或 DO 直流和交流/直流继电器输出 	 <ul style="list-style-type: none"> 漫反射式 (1.5 m、3 m、4.2 m) 镜反射式 (9.1 m) 偏振镜反射式 (4.9 m) 对射式 (61 m、152 m) 光纤 (最远距离: 漫反射式 175 mm、对射式 400 mm) 										
RightSight™ 	<ul style="list-style-type: none"> 可采用通用 18 mm 基座、通孔和前端安装 耐高压冲洗外壳 (IP69K 和 1200 PSI) 固定的、可示教的和可调节的灵敏度供选择 双 (PNP 和 NPN) 输出或互补 (LO 和 DO) 型 直流和交流/直流固态输出 	 <ul style="list-style-type: none"> 漫反射式 (500 mm、700 mm) 锐减漫反射式 (130 mm) 固定焦距漫反射式 (43 mm) 背景抑制 (50 mm、100 mm) 镜反射式 (4.5 m) 偏振镜反射式 (3 m) 对射式 (4 m、8 m、20 m) 光纤 (最远距离: 漫反射式 275 mm、对射式 1.5 m) 										
42KD 	<ul style="list-style-type: none"> 我们最小的矩形光电传感器 检测距离可达 3 m IP67 级外壳防护等级 自动 NPN/PNP 按钮示教功能 可采用通孔或燕尾夹安装 可见的红色 	 <ul style="list-style-type: none"> 固定背景抑制 (15 mm、30 mm、50 mm) 可调背景抑制 (70 mm) 偏振镜反射式 (1.6 m) 										
MiniSight™ 	<ul style="list-style-type: none"> 小巧的矩形尺寸，可采用 18 mm 前端和通孔安装 耐高压冲洗 (1200 PSI) 外壳 快速响应 (300 μs) 型 LO 和 DO 可选 直流和交流/直流固态输出 	 <ul style="list-style-type: none"> 漫反射式 (190 mm、380 mm) 固定焦距漫反射式 (16 mm、43 mm) 广角漫反射式 (180 mm) 镜反射式 (5 m) 偏振镜反射式 (2 m) 对射式 (30 m) 光纤 (最远距离: 漫反射式 200 mm、对射式 550 mm) 										
42CA 	<ul style="list-style-type: none"> 符合行业标准的 18 mm 外壳 塑料外壳适合用于腐蚀性环境 互补式 LO 和 DO 快速响应 (0.5 ms) 型 IP67 外壳 	 <ul style="list-style-type: none"> 漫反射式 (100 mm、400 mm、1 m) 背景抑制 (50 mm、100 mm) 镜反射式 (4.8 m、7.2 m) 偏振镜反射式 (3.8 m) 对射式 (16 m) 										
42CS 	<ul style="list-style-type: none"> 坚固耐用的 316L 外壳材料 光滑柱体型可最大程度地减少安装工作，并易于清洁 (还提供螺纹型) 外壳防护等级达到 IP69K 并通过 ECOLAB 认证，适用于苛刻环境 符合行业标准的 18 mm 柱体直径 工作温度范围更广 磁性示教功能在不影响完整性的情况下提供调节性能 两种示教模式: 标准模式和精确模式 	 <ul style="list-style-type: none"> 漫反射式 (800 mm) 透明物体检测 (1 m) 可调背景抑制 (100 mm) 偏振镜反射式 (4 m) 对射式 (20 m) 										
42CM 	<ul style="list-style-type: none"> 符合行业标准的 18 mm 外壳 金属外壳适合用于重载环境 互补式 LO 和 DO IP67 外壳 	 <ul style="list-style-type: none"> 漫反射式 (100 mm、400 mm) 背景抑制 (50 mm、100 mm) 镜反射式 (4 m) 偏振镜反射式 (3 m) 对射式 (20 m) 										

激光传感器

离散激光传感器

产品	产品特性
42JT VisiSight 	<ul style="list-style-type: none"> 具有符合行业标准且体积小巧的矩形 (20 mm 长 x 12 mm 宽 x 34 mm 高) 外壳 可提供漫反射式 (250 mm)、偏振镜反射式 (15 m)、对射式 (18 m) 和可调背景抑制 (120 mm) 型号 自动检测功能会持续自动监视并配置对 PNP 或 NPN 的输出 1 类激光 外壳防护等级达到 IP69K, 适用于苛刻环境
LaserSight™ RightSight 	<ul style="list-style-type: none"> 可采用通用 18 mm 基座、通孔和前端安装 适用于轻载环境中的小零件检测 可提供漫反射式 (300 mm)、偏振镜反射式 (15 m) 和对射式 (40 m) 型号 双 PNP 和 NPN 输出 IP54 外壳
LaserSight 42CM 	<ul style="list-style-type: none"> 符合行业标准的 18 mm 金属外壳 金属外壳适合用于重载环境 可提供漫反射式 (300 mm)、偏振镜反射式 (30 m) 和对射式 (50 m) 型号 漫反射时光束成小光点 (100 mm 处为 0.1 mm), 适合小物体检测或对亮度检测 互补式 LO 和 DO IP67 外壳
LaserSight 9000 	<ul style="list-style-type: none"> 可采用通用 30 mm 基座和通孔安装 耐高压冲洗 (IP69K 和 1200 PSI) 适合大检测范围的应用 (偏振镜反射式为 40 m, 对射式为 300 m) 双输出 (PNP 和 NPN), 可选择 LO 或 DO 直流和交流/直流继电器输出防护罩

支持 I/O-Link

产品	产品特性
45LMS 	<ul style="list-style-type: none"> 漫反射范围: 8 m (1 类激光)、15 m (2 类激光) 镜反射式型号范围: 50 m 离散和模拟量输出 IP65 外壳
45BPD/45BRD 	<ul style="list-style-type: none"> 2 类可见激光 IP67 外壳 45BPD 检测范围为 300 mm 或 100 mm 一个模拟量输出 (4-20 mA) 和一个离散输出 具有激光禁用输出 示教按钮锁定功能 45BRD 检测范围为 45-85 mm 一个模拟量输出 (0-10V)







激光测量



卷材检测 - 42EF RightSight LaserSight 可监视薄膜卷, 指示薄膜不足的情况。



专业化解决方案

产品	产品特性
42JT VisiSight™ 	<ul style="list-style-type: none"> 检测范围为 120 mm 自动检测功能会持续自动监视并配置对 PNP 或 NPN 的输出 响应时间短 (500 μs) LO 和 DO 可选 外壳防护等级达到 IP69K, 适用于苛刻环境
42BA 	<ul style="list-style-type: none"> 各种检测范围型号 (30 mm、50 mm、100 mm、200 mm) 带诊断输出 LO 和 DO 可选 响应时间短 (350 μs) 紧凑型 NEMA 4、6P、IP67 级外壳
42BT 	<ul style="list-style-type: none"> 大范围背景抑制 (1 m 和 2 m 型号) 纤薄扁平外壳设计 红外线 LED 或红色 LED, 视范围而定 LO 和 DO 可选 双 (PNP 和 NPN) 输出 响应时间为 2 ms IP65 外壳
42CS 	<ul style="list-style-type: none"> 坚固耐用的 316L 外壳材料 光滑柱体型可最大程度地减少安装工作, 并易于清洁 (还提供螺纹型) 可提供漫反射式 (800 mm)、偏振镜反射式 (4 m)、对射式 (20 m)、透明物体检测 (1 m) 和可调背景抑制 (100 mm) 型号 外壳防护等级达到 IP69K 并通过 ECOLAB 认证, 适用于苛刻环境 符合行业标准的 18 mm 柱体直径 工作温度范围更宽 磁性示教功能在不影响完整性的情况下提供调节性能 两种示教模式: 标准模式和精确模式
45CRM 	<ul style="list-style-type: none"> 漫反射型传感器, 用于记录任何印刷标志 静态和动态示教 响应时间为 50 μs, 适用于极快扫描过程 检测范围: 11 mm ± 2 mm 0.7 mm (有效光点直径) 互补式 LO 和 DO
ColorSight™ 45CLR 	<ul style="list-style-type: none"> 检测范围容差大 三通道色彩匹配 (3 个输出) 检测范围为 12-32 mm RS-485 型号可内部匹配高达五种颜色配置并可传送真实 RGB 值 IP67 外壳
42JT VisiSight™ 颜色标记 	<ul style="list-style-type: none"> 检测范围为 12 mm, 容差为 +/- 2.5 mm 12 mm 处光斑大小为 1x4 mm 使用白色 LED 光源, 用于检测不同颜色背景下的各种颜色标记 光源提供用于指示示教设置的视觉反馈 推挽输出端 (PNP 或 NPN) 响应时间短, 50 μs 远程示教和输入锁定功能 IP67、IP69K 级外壳

可调背景抑制

颜色和对比度传感器

 支持 I/O-Link

产品	产品特性
42JT VisiSight 透明物体 	<ul style="list-style-type: none"> 检测范围为 2 m, 带有 92-118 反射器 同轴光缆, 用于实现卓越的透明物体检测 自动 PNP 和 NPN 有助于简化库存管理 IP69K 外壳
ClearSight™ RightSight 	<ul style="list-style-type: none"> 通用塑料薄膜和张卷检测解决方案 检测范围为 1 m 提供直流和交流/直流型号 响应时间为 1 ms NEMA 3、4X、6P、12、13、IP69K 和 1200 psi 外壳
45FPL 	<ul style="list-style-type: none"> 常规对比度检测 检测范围是 DIN 导轨光纤组合的两倍 超大状态指示灯显示 单触式多向按钮 状态指示灯显示亮度级、工作模式和诊断信息 两步静态或动态示教功能 两种可编程检测模式: 大范围 (1.8 ms) 和高速模式 (190 μs) 阈值和当前值显示
45FVL/45FSL 	<ul style="list-style-type: none"> 常规对比度检测 红色、蓝色、绿色或白色可见光源 自动或手动灵敏度调整 (45FVL) 响应时间为 30 μs (45FSL) IP40 外壳
RightSight™ 	<ul style="list-style-type: none"> 常规长距离光纤应用 (最长达 1.5 米) 用于对射式的光纤以及用于漫反射应用的分支电缆 采用大孔径 4.6 mm 玻璃光纤电缆, 因此成为高温环境应用的理想解决方案 直流和交流/直流型号
45LSP 	<ul style="list-style-type: none"> 间距大小为 30、50、80、120 mm 可检测小到 0.2 mm 的物体 电源与输出 LED 指示灯清晰醒目且叉体两侧都有输出指示 LO 和 DO 可选 3 针和 4 针超微型 (M8) QD 型号 响应时间为 250 μs IP67 聚碳酸酯外壳
45LST 	<ul style="list-style-type: none"> 间距大小为 2、15、30、50、80、120、225 mm 坚固耐用的工业用铝制外壳 LO 或 DO 输出可选 响应时间为 1 ms (2 mm 间距型为 30 μs) IP65 外壳

透明物体检测

光纤

槽型传感器

接近传感器

Allen-Bradley接近传感器的耐用性和通用性为同类产品树立了新的标准。从业内最广泛的接近传感器产品组合中进行选择。我们广泛的产品组合能满足您的所有需求，从轻载包装应用到有关汽车焊接设备的苛刻环境或食品加工中的猛烈冲洗环境，都能提供适合您的产品。

感应式接近传感器可对相对较短距离(可达 2.5 in 或 65 mm) 内的金属物体进行非接触式检测。除了标准的金属目标，电容式型号还可检测非金属固体和液体。它们甚至可透过某些其他材料对一些目标进行检测，对于无法使用其他技术的应用，堪称理想之选。

	产品	产品特性	外壳直径/尺寸 (mm)	屏蔽型检测范围 (mm)	非屏蔽型检测范围 (mm)	外壳防护等级	2 线制直流	3 线制直流	4 线制直流	2 线制交流	2 线制交流/直流
常规用途	872C WorldProx™ 	<ul style="list-style-type: none"> • 镀镍黄铜柱体和塑料检测面 • 标准长度和短柱体型号 (3 线制直流型号) • 提供检测范围更宽的长距离型号 (3 线制直流和 2 线制交流) • 多种电缆和连接器选项 	6.5	2 和 3	3	IP67	✓	✓	✓	✓	✓
			8	2 和 3	3、4、6						
			12	3、4、6	4、8、10						
			18	5、8、12	8、12、20						
			30	10、15、22	15、20、40						
	875C/875CP 电容式 	<ul style="list-style-type: none"> • 塑料或镀镍黄铜外壳 • 提供交流或直流型号 • 可提供电缆、micro QD 或 pico QD 型号 • 可提供螺纹或光滑柱体塑料型号 	12	2.5 (金属)	不适用	IP67		✓		✓	
			18	1...5 (金属)	2...8 (塑料)						
			30	2...10 (金属)	5...20 (塑料)						
34			不适用	7...30 (塑料)							
苛刻环境 	871TM	<ul style="list-style-type: none"> • 坚固耐用的 304 不锈钢柱体和检测面 • 提供扩展检测范围产品 (3 线制直流型号) • 提供各种不同的检测类型 (标准感应式、焊接现场专用型、低能耗交流/直流型和本质安全型号) 	8	3	6	所有型号满足 IP67 和 1200 psi 抗冲洗额定防护等级 (所选型号满足 IP69K 要求)	✓	✓		✓	✓
			12	2 和 6	4 和 10						
			18	5 和 10	8 和 20						
			30	10 和 20	15 和 40						
食品和饮料 	871TS	<ul style="list-style-type: none"> • 316L 不锈钢柱体和通过 FDA 认证的 PPS 塑料检测面 • ECOLAB 认证 • 额定温度范围扩展为 -40° 到 100°C (-40° 到 212°F) • 激光蚀刻零件号 • 螺纹或光滑柱体 	12	4	8	IP67、IP68 和 IP69K			✓		
			18	8	12						

	产品	产品特性	产品	产品特性
专业化解决方案 	871D WorldClamp™	<ul style="list-style-type: none"> • 设计用于动力钳和夹具应用，以指示其张开和闭合位置 • 焊接现场专用 • 共有 2 种不同的传感器头 • 3 线制直流和 2 线制交流/直流型 	871D 缸位指示器 	<ul style="list-style-type: none"> • 设计用于检测液压缸和气动缸的伸出和回缩位置 • 焊接现场专用 • 提供了多种长度的探头以满足不同尺寸的缸体 • 3 线制直流和 2 线制交流/直流型

支持 I/O-Link

	产品	产品特性	外壳直径/尺寸 (mm)	屏蔽型检测范围 (mm)	非屏蔽型检测范围 (mm)	外壳防护等级	2 线制直流	3 线制直流	4 线制直流	2 线制交流	2 线制交流/直流
焊接	871Z 	<ul style="list-style-type: none"> • 焊接现场专用 • 涂有 PTFE 的黄铜外壳 • 电缆型号配有 SOOW 电缆，具有出色的焊花溅射防护能力 	12	2	4	IP67					
			18	5	8		✓				✓
			30	10	15						
	871ZT 	<ul style="list-style-type: none"> • 焊接现场专用 • 涂有 PTFE 的黄铜外壳 • 等距检测 (以相同的检测距离检测所有金属) • 非屏蔽型号提供扩展检测范围 	12	3	8	IP67					
			18	5	12		✓				
			30	10	20						
物料输送和焊接	871P VersaCube™ 	<ul style="list-style-type: none"> • 操作头可旋转到 5 个不同的检测位置 • 标准检测型号和焊接现场专用型号 • 一些特定型号提供可选的 Toughcoat™ 抗焊渣涂层 	40x40	20	40	所有型号满足 IP67 和 1200 psi 抗冲洗额定防护等级 (所选型号满足 IP69K 要求)				✓	✓
			40x40 WFI	15 和 20	25 和 40						
	871F 扁平封装型 	<ul style="list-style-type: none"> • 大尺寸扁平封装型传感器，适用于需要极大检测范围的应用 • 标准检测型号和焊接现场专用型号 	80x80	50	65	所有型号满足 IP67 和 1200 psi 抗冲洗额定防护等级 (所选型号满足 IP69K 要求)					
			80x80 WFI	40	50		✓				✓
871L 和 872L 	<ul style="list-style-type: none"> • 操作头可旋转到 17 个不同的检测位置 • 标准 NEMA 限位开关安装方式 • 871L 的开关输出可选择为常开或常闭 • 872L 的输出可设置为常开或常闭 (通过跳线) 	40x40x120	20	40	IP67		✓		✓	✓	
自动装配和机器人	871C 迷你管状型 	<ul style="list-style-type: none"> • 紧凑的外壳非常适合用于小零件检测、机器人和夹具应用 • 不锈钢柱体和塑料检测面 • 全集成电子器件 • 开关频率高 (≥ 3 kHz) 	3 (光滑柱体)	0.6 和 1	不适用	IP67					
			4 (光滑柱体)	0.8 和 1	不适用		✓				
			4	0.8 和 1.5	不适用						
			5	1 和 1.5	不适用						
871FM 迷你扁平封装型 	<ul style="list-style-type: none"> • 紧凑的传感器外壳，适合安装空间局促的应用 • 5x5 和 8x8 产品提供金属外壳，而其它产品仅提供塑料外壳 • 交流型产品仅提供 28x16x11 和 40x26x12 两种封装 	5x5	0.8 和 1.5	不适用	IP67						
		8x8	2	3							
		28x16x11	2	不适用		✓					
		25x50x10	5	8							
		31x18x10	不适用	5							
危险场所	871C NAMUR 	<ul style="list-style-type: none"> • 符合 NAMUR 规范 (DIN 19 234) • 与 NAMUR 型隔离器/放大器配合使用时，此类传感器适用于本安型应用 	8	1	2	IP67					
			12	2	4		✓				
			18	5	8						
			30	10	15						

	产品	产品特性	产品	产品特性
专业化解决方案	871C 模拟量型 	<ul style="list-style-type: none"> • 提供与距传感器面的距离成比例的 0-10V 输出 • 外壳尺寸为 12、18 和 30 mm • 2m 电缆连接 	871R 和 8721S 环型和槽型 	<ul style="list-style-type: none"> • 环型传感器直径大小为 12、20、50 和 100 mm • 槽型传感器间隙大小为 30 mm • 所有环型和槽型传感器均为 3 线制直流型

限位开关

Rockwell Automation 提供业内最经久耐用的限位开关系列产品。Allen-Bradley 限位开关可用于各种应用场合和环境, 这得益于产品具有坚固耐用、操作简单直观、易于安装和可靠性高等诸多优点。

	产品	产品特性	触点防护等级	温度额定值	执行器类型	外壳防护等级	提供 QD	提供状态指示灯
重载	 <p>801</p>	<ul style="list-style-type: none"> 应用广泛的常规用途限位开关 提供多种触点配置 (包括缓动和速动触点配置) 速动触点可提供更高的突跳力 	NEMA A600	0 到 40 °C (32 到 104 °F)	<ul style="list-style-type: none"> 叉杆 圆辊轴柄 保持 摆杆/链杆 	NEMA 1 类型 4 或类型 7 和 9		
NEMA 常规用途	 <p>802T 插入型和非插入型</p>	<ul style="list-style-type: none"> 坚固耐用的 NEMA 类型 4 和 13 油封结构 提供标准的插入和非插入型号产品 插入式设计令安装变得快速简单 2 回路或 4 回路型号 可在头部轻松更改模式, 设置简单 提供低能耗型号 	2 回路: NEMA A600 4 回路: NEMA A300	-18 至 110 °C (0 到 230 °F) 可选 -40 到 110 °C (-40 到 230 °F)	<ul style="list-style-type: none"> 低操纵力 顶部和侧面推杆 (带或不带圆辊) 接触弹簧 摆杆 中间位置 	NEMA 1、4、6P (选择侧旋型时), 13	✓	✓
冲洗环境	 <p>802M/MC</p>	<ul style="list-style-type: none"> 出厂前经过密封, 能满足潮湿和干燥应用场合的需要 聚合物外壳材料具有非常高的抗潮湿和抗挥发性清洗剂能力 802MC 抗腐蚀型号出厂前经过密封, 并且所有裸露金属零件均用 316 不锈钢制成 标准型号产品预接了 1.52 m (5 ft) 的 STO 电缆 	2 回路: NEMA A600 4 回路: NEMA B300	0 到 80 °C (32 到 180 °F)	<ul style="list-style-type: none"> 推杆 保持 顶部和侧面推杆 (带或不带圆辊) 802MC 抗腐蚀推杆 	NEMA 1、4、4X、6P、13 和 IP67	✓	✓
轻载传送带	 <p>802G</p>	<ul style="list-style-type: none"> 插入式重力复位开关, 适合输送小型或轻量物体的传送带应用 需要的操作扭矩较低 开关点可调 (旋转角度可设置为 10° 到 180° 之间的值) 提供三种独特的杆臂 	NEMA B600	0 到 110 °C (32 到 230 °F)	<ul style="list-style-type: none"> 可调摆动杆 (需使用专为 802G 产品系列设计的杆臂) 	NEMA 1		✓
危险场所	 <p>802X、802XR、802R</p>	<ul style="list-style-type: none"> NEMA 7 和 9 型产品适用于以下环境: <ul style="list-style-type: none"> -I 类, B、C 或 D 组 -II 类, E、F 或 G 组 -III 类 NEMA 4 防水型号适合室内使用 802XR 和 802R 该密封限位开关采用紧密密封在玻璃外壳中的单个触点 可在污染环境提供优异的触点可靠性 适用于: <ul style="list-style-type: none"> -I 类, 2 分区, A、B、C 和 D 组 	802X NEMA A600 NEMA P150 802XR 和 802R NEMA B600 NEMA P300	802X -46 到 121 °C (-50 到 250 °F) 802XR 和 802R -29 到 121 °C (-20 到 250 °F)	<ul style="list-style-type: none"> 推杆 顶部和侧面推杆 (带或不带圆辊) 摆杆 保持型 (仅 802X) 中间位置 (仅 802X) 低操纵力 (仅 802R) 接触弹簧 (仅 802R) 	802X NEMA 类型 7 和 9 NEMA 4/非危险场所, 802XR NEMA 类型 7 和 9 802R NEMA 13		

	产品	产品特性	触点防护等级	温度额定值	执行器类型	外壳防护等级	提供 QD	提供状态指示灯
紧凑与精确型	802B、802B 精确型/小巧精确型 	<ul style="list-style-type: none"> 紧凑的金属外壳可以安装在传统 NEMA 型解决方案无法满足的狭小区域中 3m 预接线电缆 共有 13 种独特的操作头配置 交流或直流 LED 型号 低电流型号 靴式和面板安装型号 精确型/小巧精确型 <ul style="list-style-type: none"> 低触发点和复位点，检测更精确 1/2" 导线入口 可选择侧面安装和法兰安装 	NEMA A300 精确型/小巧精确型 NEMA B300	-10 到 70°C (14 到 158°F) 精确型/小巧精确型 -10 到 80°C (14 到 176°F)	<ul style="list-style-type: none"> 旋转臂 中央旋转臂 顶部推杆(带或不带圆辊) 顶部斜面推杆 顶部交叉推杆 摆杆 精确型/小巧精确型 <ul style="list-style-type: none"> 顶部推杆 顶部推杆 顶部交叉推杆 圆辊轴柄 单向推杆 	NEMA 1、3、4、6、12、13 和 IP67 精确型 NEMA 1、3、4、IP60 和 IP65 小巧精确型 NEMA 1、3、4、6、13 和 IP67	802B ✓	802B ✓
	IEC 型解决方案/常规用途	802K-M 	<ul style="list-style-type: none"> 全球通用的 30 mm 铸铝外壳 适合安全或非安全应用 提供速动、缓通或缓断触点块 多种操作头和执行器可选 	NEMA A600 NEMA Q600	-25 到 65°C (-18 到 149°F)	<ul style="list-style-type: none"> 辊柱撞针 圆顶撞针 短轴柄 可调轴柄 金属弹簧杆 	IP66	
IEC 型解决方案/安全解决方案	440P-M 	<ul style="list-style-type: none"> 全球通用的 30 mm 铸铝外壳，适合安全或非安全应用 强制操作，强制断开触点 提供速动、缓通或缓断触点块 执行器操作头可实现 90° 增量旋转 符合 EN954-1 标准的 -1 类设备 配合使用时适合 3 和 4 类系统 	NEMA A600 NEMA Q600	-25 到 65°C (-18 到 149°F)	<ul style="list-style-type: none"> 辊柱撞针 圆顶撞针 短轴柄 可调轴柄 摆动杆 弹簧杆 伸缩臂 	IP66	✓	
	440P-C 	<ul style="list-style-type: none"> 全球通用的 22 mm 塑料外壳 适合安全或非安全应用 强制操作，强制断开触点 提供速动、缓通或缓断触点块 执行器操作头可实现 90° 增量旋转 符合 EN954-1 标准的 -1 类设备 配合使用时适合 3 和 4 类系统 	NEMA A600 NEMA Q600	-25 到 80°C (-18 到 176°F)	<ul style="list-style-type: none"> 辊柱撞针 圆顶撞针 铰链杆 短轴柄 偏置铰链 可调轴柄 橡胶辊 	IP66 IP69K (预接线型号)	✓	
	440P-A 	<ul style="list-style-type: none"> 全球通用的 22 mm 紧凑型金属外壳，适合安全或非安全应用 强制操作，强制断开触点 提供速动、缓通或缓断触点块 2m 预接线电缆，底部或侧面出线口 符合 EN954-1 标准的 -1 类设备 配合使用时适合 3 和 4 类系统 	NEMA B300 NEMA Q300	2 到 70°C (36 到 158°F)	<ul style="list-style-type: none"> 带较宽圆辊的短轴柄 辊柱撞针 圆顶撞针 交叉辊柱撞针 短轴柄 	IP66/IP67		
NEMA 安全型	802T 直接断开型 	<ul style="list-style-type: none"> 坚固耐用的金属外壳和插入式壳体样式，使用与其他 NEMA 限位开关相同的安装尺寸 直接断开触点确保常闭触点(安全触点)断开，可应对触点粘接力最高达 10 牛顿的情况 2 回路型号适用于符合 EN954-1 的 1 类系统 4 回路型号适用于符合 EN954-1 的 3 和 4 类系统 	2 回路： NEMA A600 4 回路： NEMA A300 NEMA Q300	-18 到 110°C (0 到 230°F)	<ul style="list-style-type: none"> 推杆 顶部推杆 侧面垂直推杆 侧面水平推杆 	NEMA 4、6P、12、13 和 IP67	✓	

超声传感器

Allen-Bradley 超声传感器使用声波检测固体或液体目标。它们非常适合检测透明、光亮或不反光物体等目标，而这对其他技术而言颇具挑战性。

产品	产品特性	外壳直径 (mm)	检测方向	检测范围 (mm (in))	单一离散 (PNP)	双离散 (PNP)	模拟 4...20 mA	模拟 0...10V	双离散 (PNP) 和一个模拟 (0...10V)	双离散 (PNP) 和一个模拟 (4...20 mA)	
873P 	<ul style="list-style-type: none"> 按钮示教过程和多个 LED 指示灯，可简化传感器输出和设定值编程 检测范围达 6 m (19.6 ft) 对所选型号进行同步，防止串扰 IP67 级 18 mm 和 30 mm PBT 塑料螺纹柱体，适用于严苛的工业应用 窗口或单一设定值输出功能 在窗口模式下，常开/常闭输出可选 	18	正对	50...400 (1.96...15.74)							
		18	正对	100...900 (3.93...35.43)							
		18	正对	200...2200 (7.87...86.61)	✓	✓	✓	✓			
		30	正对	200...2500 (7.87...98.42)							
		30	正对	250...3500 (9.84...137.79)						✓	✓
		30	正对	350...6000 (13.8...236.2)							
873M 	<ul style="list-style-type: none"> 镀镍黄铜 18 mm 圆柱形或直角螺纹柱体，便于安装，从而缩短安装时间 IP67 防护等级 借助窗口示教功能，可以在用户示教的检测区域定义离散和模拟型号的检测范围。用户能够达到卓越的背景抑制功能 可通过远程示教或选配的编程电缆进行编程 明亮的 LED 有助于用户从任意方向监视电源、输出和裕度，从而缩短设置和故障处理所需的时间 可选用常开/常闭输出 	18	正对	30...300 (1.18...11.8)							
		18	直角	30...300 (1.18...11.8)	✓		✓	✓			
		18	正对	50...800 (1.97...31.5)							
		18	直角	50...800 (1.97...31.5)							

其他感应产品

除了全面的存在传感器和开关系列产品，Rockwell Automation 还提供全系列互补技术。如需详细了解这些产品及更多 Allen-Bradley 组件，请访问：<http://ab.rockwellautomation.com/allenbradley>。



固态状态传感器

Rockwell Automation 提供大量优质的 Allen-Bradley 固态状态感应产品，几乎能够所有应用需求。Allen-Bradley® 状态感应开关具有能够检测压力、温度、流量和液位的型号，从而为机器和过程的自动化运行提供出色的控制。



编码器

对于当今的高性能数字伺服驱动系统，需要使用编码器提供绝对值反馈来实现位置控制以及高分辨率增量反馈来实现速度控制。Rockwell Automation 提供全系列常规用途增量和绝对式编码器，以及正弦/余弦编码器和 EtherNet/IP 编码器，而且这些产品可与大量工业应用中的各种电机控制产品兼容。



RFID

工业射频识别 (RFID) 系统提供一种耐用、可用的方式在产品生产过程中对产品进行跟踪和记录。与要求较低的类似应用中所用的条形码系统不同，Allen-Bradley 工业 RFID 系统专为严苛环境而设计。而且，读/写标签可以重复使用，从而可提高信息和应用的灵活性。



光栅

Allen-Bradley 的光栅传感器会形成一个检测区域，而非单一检测光束。因此，与传统光电传感器相比，光栅传感器能够对更广泛区域内的目标进行检测或测量。因此，这类产品非常适合检测奇形怪状的零件、含有间隙或空间的产品，或位置不断变化的目标，而成本仅为使用多个传感器对的一小部分。

连接和网络介质解决方案

Rockwell Automation 提供全面的 Allen-Bradley 连接系统和网络介质解决方案产品组合，实现用户集成架构和组件所需的无缝连接。我们提供业内最为广泛的产品组合，无论是标准电缆还是定制电缆，我们都可随时为客户提供所需产品。

- 非网络连接
- DeviceNet 介质
- 以太网介质
- 安全连接



当地分销商

访问我们的网站查找当地分销商。

www.rockwellautomation.com/distributor



互联企业

了解关于互联企业的更多信息，了解其如何将一个工厂或远程现场中智能资产和多策略控制的实时数据转化为可作为行动依据的实用信息。

www.rockwellautomation.com/go/lit/ce



产品选型工具箱

我们提供一系列功能强大的产品选型和系统配置工具，可帮助用户选择和使用我们的产品。

www.rockwellautomation.com/en/e-tools



罗克韦尔自动化有限公司 (NYSE:ROK) 是全球最大的专门从事工业自动化技术领域的企业，致力于帮助客户提高生产力并推动世界实现可持续发展。我们的旗舰品牌 Allen-Bradley® 和 Rockwell Software® 的创新性和卓越性在全世界都得到了认可。



Allen-Bradley, ClearSight, ColorSight, LaserSight, MiniSight, RightSight, Rockwell Automation, Series 9000, VersaCube, VisiSight, WorldClamp 和 WorldProx 是罗克韦尔自动化公司的商标。
其他非 Rockwell Automation 拥有的商标均为其各自公司的财产。

中文网址 www.rockwellautomation.com.cn

新浪微博 www.weibo.com/rockwellchina

动力、控制与信息解决方案总部

美洲地区：罗克韦尔自动化，南二大街1201号，密尔沃基市，WI 53204-2496 美国，电话：(1) 414.382.2000，传真：(1) 414.382.4444

欧洲/中东/非洲：罗克韦尔自动化，NV, Pegasus Park, De Kleetlaan 12a, 1831布鲁塞尔，比利时，电话：(32) 2 663 0600，传真：(32) 2 663 0640

亚太地区：罗克韦尔自动化，香港数码港道100号数码港3座F区14楼1401-1403 电话：(852)2887 4788 传真：(852)2508 1486

中国总部：上海市徐汇区虹梅路1801号宏业大厦 邮编：200233 电话：(86 21)6128 8888 传真：(86 21)6128 8899

客户服务电话：400 620 6620 (中国地区) +852 2887 4666 (香港地区)