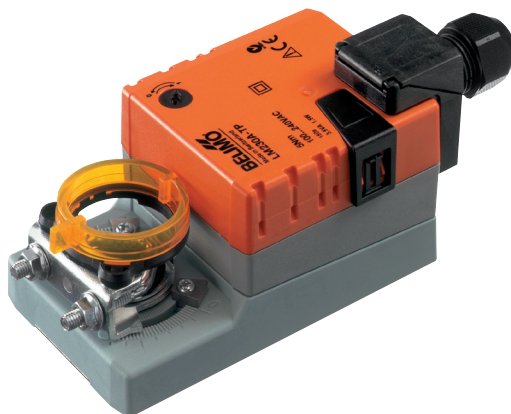

Klappenantrieb für das Verstellen von Klappen in der technischen Gebäudeausrüstung

- Klappengröße bis ca. 1 m²
- Nenn Drehmoment 5 Nm
- Nennspannung AC 230 V
- Ansteuerung Auf-Zu, 3-Punkt
- mit Anschlussklemmen

Technische Daten

| | | |
|--|------------------------------------|---|
| Elektrische Daten | Nennspannung | AC 230 V |
| | Nennspannung Frequenz | 50/60 Hz |
| | Funktionsbereich | AC 85...264 V |
| | Leistungsverbrauch Betrieb | 1.5 W |
| | Leistungsverbrauch Ruhestellung | 0.5 W |
| | Leistungsverbrauch Dimensionierung | 3.5 VA |
| | Anschluss Speisung / Steuerung | Klemmen 4 mm ² (Kabel Ø 4...10 mm, dreifadrig) |
| | Parallelbetrieb | Ja (Leistungsdaten beachten) |
| Funktionsdaten | Drehmoment Motor | min. 5 Nm |
| | Laufrichtung Motor | wählbar mit Schalter 0 (linksdrehend) / 1 (rechtsdrehend) |
| | Handverstellung | Getriebeausrüstung mit Drucktaste, arretierbar |
| | Drehwinkel | max. 95° |
| | Drehwinkel Hinweis | beidseitig begrenzt durch verstellbare mechanische Anschläge |
| | Laufzeit Motor | 150 s / 90° |
| | Schalleistungspegel Motor | 35 dB(A) |
| | Achsmithnahme | Universalklemmbock 6...20 mm |
| | Stellungsanzeige | mechanisch, aufsteckbar |
| | Sicherheit | Schutzklasse IEC/EN |
| Schutzklasse UL | | II schutzisoliert |
| Schutzart IEC/EN | | IP54 |
| Schutzart NEMA/UL | | NEMA 2, UL Enclosure Type 2 |
| EMV | | CE gemäss 2004/108/EG |
| Niederspannungsrichtlinie | | CE gemäss 2006/95/EG |
| Zertifizierung IEC/EN | | IEC/EN 60730-1 und IEC/EN 60730-2-14 |
| Zertifizierung UL | | cULus gemäss UL 60730-1A, UL 60730-2-14 und CAN/CSA E60730-1:02 |
| Wirkungsweise | | Typ 1 |
| Bemessungsstossspannung Speisung / Steuerung | | 2.5 kV |
| Verschmutzungsgrad der Umgebung | | 3 |
| Umgebungstemperatur | | -30...50 °C |
| Lagertemperatur | | -40...80 °C |
| Umgebungsfeuchte | 95% r.H., nicht kondensierend | |
| Wartung | wartungsfrei | |
| Gewicht | Gewicht ca. | 0.47 kg |

Sicherheitshinweise

- Das Gerät darf nicht für Anwendungen ausserhalb des spezifizierten Einsatzbereiches, insbesondere nicht in Flugzeugen und jeglichen anderen Fortbewegungsmitteln zu Luft, verwendet werden.
- Aussenanwendung: nur möglich, wenn kein (Meer)wasser, Schnee, Eis, Sonnenbestrahlung und aggressive Gase direkt auf den Antrieb einwirken und gewährleistet ist, dass sich die Umgebungsbedingungen jederzeit innerhalb der Grenzwerte gemäss Datenblatt bewegen.
- Achtung: Netzspannung!

Sicherheitshinweise

- Die Installation hat durch autorisiertes Fachpersonal zu erfolgen. Hierbei sind die gesetzlichen und behördlichen Vorschriften einzuhalten.
- Das Gerät darf nur im Herstellerwerk geöffnet werden. Es enthält keine durch den Anwender austauschbare oder reparierbare Teile.
- Bei der Bestimmung des Drehmomentbedarfs müssen die Angaben der Klappenhersteller (Querschnitt, Bauart, Einbauort) sowie die lufttechnischen Bedingungen beachtet werden.
- Das Gerät enthält elektrische und elektronische Komponenten und darf nicht als Haushaltsmüll entsorgt werden. Die örtliche und aktuell gültige Gesetzgebung ist zu beachten.

Produktmerkmale

| | |
|---------------------------------|--|
| Direktmontage | Einfache Direktmontage auf Klappenachse mit Universalklemmbock, Sicherung gegen Verdrehen mit beigepackter Verdrehsicherung. |
| Handverstellung | Handverstellung mit Drucktaste möglich (Getriebeausrüstung solange die Taste gedrückt wird bzw. arretiert bleibt). |
| Hohe Funktionssicherheit | Der Antrieb ist überlastsicher, benötigt keine Endschalter und bleibt am Anschlag automatisch stehen. |
| Einstellbarer Drehwinkel | Einstellbarer Drehwinkel mit mechanischen Anschlägen. |

Zubehör

| | Beschreibung | Typ |
|--|---|------------|
| Elektrisches Zubehör | Hilfsschalter, aufsteckbar, 1 x EPU | S1A |
| | Hilfsschalter, aufsteckbar, 2 x EPU | S2A |
| | Hilfsschalter, aufsteckbar, 1 x EPU, grau | S2A GR |
| | Rückführpotentiometer 140 Ohm, aufsteckbar | P140A |
| | Rückführpotentiometer 140 Ohm, aufsteckbar, grau | P140A GR |
| | Rückführpotentiometer 200 Ohm, aufsteckbar | P200A |
| | Rückführpotentiometer 500 Ohm, aufsteckbar | P500A |
| | Rückführpotentiometer 500 Ohm, aufsteckbar, grau | P500A GR |
| | Rückführpotentiometer 1 kOhm, aufsteckbar | P1000A |
| | Rückführpotentiometer 2.8 kOhm, aufsteckbar | P2800A |
| | Rückführpotentiometer 2.8 kOhm, aufsteckbar, grau | P2800A GR |
| | Rückführpotentiometer 1 kOhm, aufsteckbar, grau | P1000A GR |
| | Rückführpotentiometer 5 kOhm, aufsteckbar | P5000A |
| | Rückführpotentiometer 5 kOhm, aufsteckbar, grau | P5000A GR |
| | Rückführpotentiometer 10 kOhm, aufsteckbar | P10000A |
| Rückführpotentiometer 10 kOhm, aufsteckbar, grau | P10000A GR | |
| Mechanisches Zubehör | Beschreibung | Typ |
| | Achsverlängerung 170 mm, für Klappenachsen Ø 6...20 mm | AV6-20 |
| | Klemmbock zu LM..A, Klemmbereich 6...20 mm | K-ELA |
| | Klemmbock zu LM..A, Klemmbereich 6...10 mm | K-ELA10 |
| | Klemmbock zu LM..A, Klemmbereich 6...13 mm | K-ELA13 |
| | Klemmbock zu LM..A, Klemmbereich 6...16 mm | K-ELA16 |
| | Verdrehsicherung 180 mm | Z-ARS180 |
| | Formschlusseinsatz 10x10 mm, für LM..A | ZF10-LMA |
| | Formschlusseinsatz 12x12 mm, für LM..A | ZF12-LMA |
| | Formschlusseinsatz 8x8 mm, für LM..A | ZF8-LMA |
| | Formschlusseinsatz 10x10 mm, mit Drehwinkelbegrenzer und Stellungsanzeige für LM..A | ZFRL10-LMA |
| | Formschlusseinsatz 12x12 mm, mit Drehwinkelbegrenzer und Stellungsanzeige für LM..A | ZFRL12-LMA |
| | Formschlusseinsatz 8x8 mm, mit Drehwinkelbegrenzer und Stellungsanzeige für LM..A | ZFRL8-LMA |
| | Stellungsanzeiger für LM..A, NM..A, SM..A, GM..A | Z-PI |

Zubehör

Beschreibung

| Beschreibung | Typ |
|--|-------------|
| Klemmenabdeckung IP54 | Z-TP |
| Zugentlastungstülle für \varnothing 4-6 mm, passend zu Zugentlastung NG | 43235-00001 |
| Zugentlastungstülle für \varnothing 6-8 mm, passend zu Zugentlastung NG | 43235-00002 |
| Zugentlastungstülle für \varnothing 8-10 mm, passend zu Zugentlastung NG | 43235-00003 |

Elektrische Installation



Hinweise

- Achtung: Netzspannung!
- Parallelanschluss weiterer Antriebe möglich. Leistungsdaten beachten.

Anschlussschemas

AC 230 V, Auf-Zu

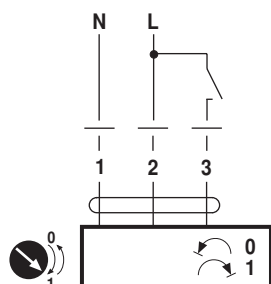

AC 230 V, 3-Punkt

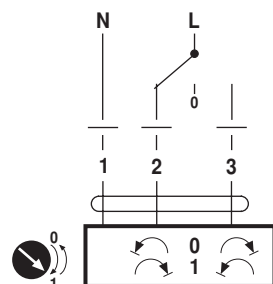

Abmessungen [mm]

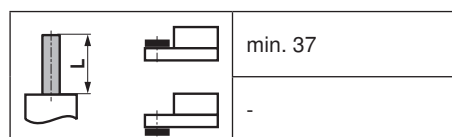

Achslänge

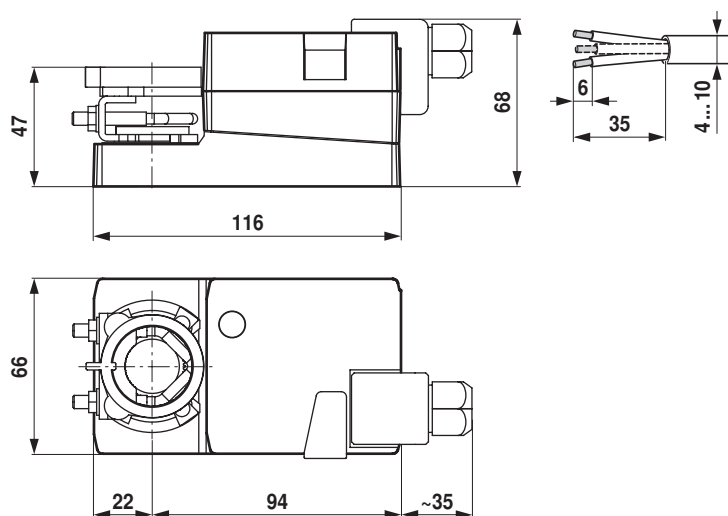

Massbilder



Klemmbereich

| | | |
|---|---|---|
|  |  |  |
| 6...20 | ≥ 6 | ≤ 20 |