



CATALOGO GENERALE 2016-2017

carotaggio / taglio a disco / taglio a catena

INDICE

• CAROTATRICI MANUALI	• pag. 3
• CAROTATRICI MANUALI CON SUPPORTO	• pag. 6
• KIT CAROTATRICI PER APPLICAZIONI SPECIFICHE	
• kit carotatrice per marmisti	• pag. 10
• kit carotatrice per idraulici	• pag. 11
• kit carotatrice per installatori caldaie e canne fumarie	• pag. 13
• kit carotatrice per elettricisti	• pag. 13
• CAROTATRICI MONOFASE A 230 V	• pag. 14
• CAROTATRICI TRIFASE 380-400 V	• pag. 19
• COLONNA EXTRALUNGA	• pag. 21
• AVANZAMENTO SEMI-AUTOMATICO	• pag. 21
• ACCESSORI PER CAROTATRICI	• pag. 22
• TAGLIO CON DISCO	• pag. 26
• SCANALATORE	• pag. 31
• SEGHE A CATENA	• pag. 32
• SISTEMA "DA VINCI"	• pag. 37
• CORONE DIAMANTATE	• pag. 40
• DISCHI DIAMANTATI	• pag. 44





L'azienda

Dalla sua fondazione, nel **1985**, CARDI si è progressivamente affermata sul mercato mondiale distinguendosi per l'alta qualità e affidabilità dei suoi prodotti. CARDI è stata tra i pionieri dello sviluppo tecnologico delle carotatrici e si contraddistingue ancora oggi per le innovative soluzioni tecniche adottate.

L'esperienza maturata negli anni nella progettazione e nella costruzione di parti meccaniche, motori elettrici e parti elettroniche, le ha permesso poi di allargare l'offerta di prodotti, affiancando ad una completa gamma di carotatrici e accessori per il carotaggio anche elettroseghe a disco, elettroseghe a catena, scanalatori e un'ampia gamma di utensili diamantati di alta qualità.

Ogni giorno professionisti del taglio e della foratura, imprese di costruzione e artigiani in tutto il mondo possono contare sui prodotti CARDI per portare a termine, rapidamente e con precisione il proprio lavoro.

Perché scegliere CARDI?

Sicurezza:

CARDI da sempre ha dato la massima importanza alla sicurezza per l'operatore. Tutti i suoi prodotti sono dotati del **SISTEMA CARDI DI PROTEZIONE TOTALE** che consiste nella combinazione di più dispositivi elettronici e meccanici che, agendo contemporaneamente, evitano rischi meccanici ed elettrici all'operatore, o danneggiamenti alla macchina per sovraccarichi o possibili abusi.

Qualità e affidabilità:

Un rigoroso sistema di collaudo con banchi freno automatizzati permette di controllare al 100% la produzione simulando per alcuni minuti una condizione di lavoro normale e con sovraccarico.

Inoltre la produzione di tutte le parti delle macchine, realizzata completamente in Italia, assicura un altissimo livello di qualità e di affidabilità di tutti i prodotti CARDI.

Ricambi e Servizio di Assistenza:

Per evitare ai nostri clienti onerosi costi di fermo macchina per assistenza o riparazioni, presso la sede produttiva di Pontida (Bg) sono stati allestiti:

- il magazzino centrale delle parti di ricambio, in grado di spedire entro 24 ore i componenti di ricambio di tutti i prodotti CARDI;
- il centro di riparazione ufficiale Italia CARDI che dispone di personale specializzato in grado di fornire risposte ai riparatori autorizzati e garantire l'assistenza ai prodotti distribuiti in Italia.
- Un centro di formazione per il personale dei centri di assistenza autorizzati, italiani ed esteri, in modo che il servizio di riparazione da loro fornito rispetti gli standard di qualità e sicurezza CARDI.

Made in Italy



www.cardi.biz

CAROTATRICI MANUALI



T2000 MS-13
T2000 MA-14
T2000 ME-14
T2200 ME-24
T1 MU-EL
T1 ME-EL
P2000 MS-13-K

CAROTATRICI MANUALI CON SUPPORTO



CARDI 183
CARDI 185
CARDI 187
CARDI 189
CARDI 202-K
CARDI 183-K
CARDI 184-K

CARATTERISTICHE

CAROTATRICI MANUALI E CON SUPPORTO

Made in Italy



UTILIZZATORI

- imprese di costruzione;
- idraulici e termotecnici;
- elettricisti, installatori ed impiantisti.

APPLICAZIONI

- installazione di impianti idraulici, tubature e prese d'aerazione per condizionamento e riscaldamento, caldaie, scaldia acqua;
- installazione di camini, canne fumarie, impianti antincendio, allarmi e sistemi di sicurezza e sorveglianza;
- fori di ancoraggio di macchine e impianti;
- installazione barriere e recinzioni.

VANTAGGI

Tutte le carotatrici CARDI sono dotate del SISTEMA CARDI DI PROTEZIONE TOTALE che assicura:

- una foratura in condizioni di maggior sicurezza dell'operatore, senza strappi alle braccia;
- una foratura più veloce grazie all'elevata potenza del motore a gestione elettronica;
- un notevole risparmio di costi conseguenti a fermi-macchina o ad interventi di assistenza;

Il SISTEMA DI ASPIRAZIONE DELLE POLVERI INTEGRATO, disponibile su alcuni modelli vi permette:

- una foratura efficiente senza utilizzo di acqua;
- un abbattimento efficace delle polveri a salvaguardia della vostra salute.

Le CORONE DIAMANTATE CARDI sono realizzate con tecnologia di saldatura laser dei segmenti diamantati. Ciò permette:

- altissima resistenza al distacco del settore alle alte temperature generate dal carotaggio a secco;
- alta efficienza e produttività con conseguente riduzione dei tempi di foratura e della fatica dell'operatore.

SISTEMA CARDI DI PROTEZIONE TOTALE

Consiste nelle seguenti quattro funzioni che, agendo contemporaneamente, garantiscono la massima sicurezza all'operatore ed alla macchina.

- **"Frizione Elettronica" CARDI** o limitatore elettronico di carico
 - protegge da sovraccarichi e evita danneggiamenti al motore;
 - nessuna interruzione del vostro lavoro e forte riduzione dei costi di assistenza;
- **soft start (avviamento lento)** o limitatore di spunto:
 - permette il collegamento ad una normale rete domestica da 3 kW;
 - all'avviamento evita strappi sulle braccia;
 - evita il distacco degli interruttori automatici di rete;
- **frizione meccanica di sicurezza** o limitatore meccanico di coppia
 - protegge l'operatore in caso di blocco improvviso della corona;
 - evita pericolosi strappi sulle braccia;
 - evita danni alle parti meccaniche;
- **P.R.C.D., salvavita** fornito di serie (necessario solo per macchine ad acqua) e integrato nel cavo di alimentazione
 - protegge l'operatore in caso di guasto elettrico
 - interviene nel caso che parti in tensione vengano in contatto con l'acqua;
 - evita il riavvio accidentale nel caso di mancanza e successivo ritorno di tensione;

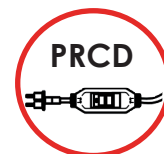

n° marce



utilizzo ad acqua



utilizzo a secco



utilizzo a mano



utilizzo su supporto



carotaggio a secco con aspirazione polveri



carotaggio con micropercussione

MATERIALI FORABILI

Nella tabella sottostante potete individuare la vostra carotatrice in base al materiale ed alla tecnica di foratura richiesta.

TECNICA DI FORATURA >	CAROTAGGIO A MANO - CONSIGLIATO NON OLTRE Ø 182 mm -			CAROTAGGIO CON SUPPORTO	
	a secco	a secco con aspirazione polveri	ad acqua	a secco con aspirazione polveri	ad acqua
MATERIALI	MODELLI >				
	T2000 MS-13 P2000 MS-13-K	T2000 MA-14 T2000 ME-14 T2200 ME-24 T1 ME-EL	T2000 ME-14 T2200 ME-24 T1 MU-EL T1 ME-EL	CARDI 183 / 183-K / 184-K / 185 / 189	CARDI 183 / 183-K 185 / 187 / 189 / 202-K
blocchi in cls. areato-alleggerito-cellulare (Gasbeton - Ytong - LecaBeton)	○	○	○	○	○
tufo e pietra arenaria	○	○	○	○	○
Poroton	○	○	○	○	○
mattoni forati e pieni	○	○	○	○	○
ceramica e gres			○		○
blocchi di cemento forati e pieni	○	○	○	○	○
murazione mista e blocchi di calcare	○	○	○	○	○
asfalto			○		○
marmo			○		○
granito e pietra			○		○
calcestruzzo	○	○	○	○	○
calcestruzzo poco armato	○	○	○	○	○
mediamente armato			○		○

T2000 MS-13

CAROTATRICE MANUALE A SECCO



	diametro (mm) di foratura max MURATURA	diametro (mm) di foratura max CALCESTRUZZO	profondità (mm) consigliata (con prolunga)
	162	162	300



SPECIFICHE TECNICHE		T2000 MS-13
POTENZA MOTORE (230 V)	W	2000 (MAX 2200)
NUMERO DI GIRI A VUOTO / CARICO	giri/min	2000 / 1350
CAPACITA' DI FORATURA IN MURATURA	Ø mm	32 - 162
CAPACITA' DI FORATURA IN CALCESTRUZZO	Ø mm	32 - 162
ATTACCO DELL'ALBERO PORTA CORONA	---	M18 x 2.5
MATERIALI FORABILI		vedi tabella a pagina 4
PESO	Kg	4,8
IMBALLO		VALIGETTA IN PLASTICA
PREZZO DI LISTINO		650 €



corone diamantate a secco
M16 - L=150 mm vedi pag. 41

ACCESSORI :



T2000 MA-14

CAROTATRICE MANUALE A SECCO ASPIRAZIONE POLVERI INTEGRATA



	diametro (mm) di foratura max MURATURA	diametro (mm) di foratura max CALCESTRUZZO	profondità (mm) consigliata (con prolunga)
	162	162	400
	202	162	500

corone diam. 1"1/4 - L=250 mm per aspirazione polveri vedi pag. 41





SPECIFICHE TECNICHE		T2000 MA-14
POTENZA MOTORE (230 V)	W	2000 (MAX 2200)
NUMERO DI GIRI A VUOTO / CARICO	giri/min	1400 / 960
CAPACITA' DI FORATURA IN MURATURA	Ø mm	32 - 202
CAPACITA' DI FORATURA IN CALCESTRUZZO	Ø mm	32 - 162
ATTACCO DELL'ALBERO PORTA CORONA	---	1"1/4 UNC
MATERIALI FORABILI		vedi tabella a pagina 4
PESO	Kg	5,6
IMBALLO		VALIGETTA IN PLASTICA
PREZZO DI LISTINO		750 €

ACCESSORI :





	diametro (mm) di foratura max MURATURA	diametro (mm) di foratura max CALCESTRUZZO	profondità (mm) consigliata (con prolunga)
	162	162	400
	202	182	500

T2000 ME-14

CAROTATRICE MANUALE A SECCO E AD ACQUA ASPIRAZIONE POLVERI INTEGRATA



CARDI 183

CAROTATRICE MANUALE CON SUPPORTO

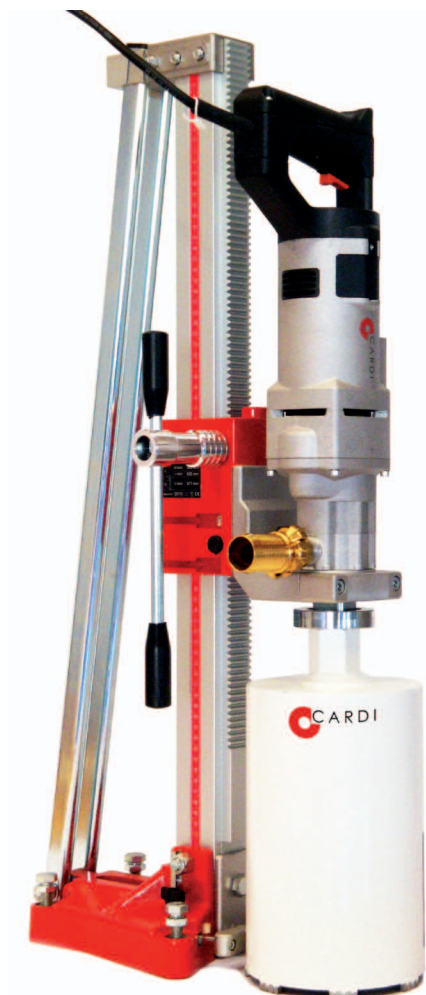

SPECIFICHE TECNICHE		T2000 ME-14	
POTENZA MOTORE (230 V)	W	2000 (MAX 2200)	
NUMERO DI GIRI A VUOTO / CARICO	giri/min	1400 / 960	
CAPACITA' DI FORATURA IN MURATURA	Ø mm	32 - 202	
CAPACITA' DI FORATURA IN CALCESTRUZZO	Ø mm	32 - 182	
CAROTAGGIO A MANO CONSIGLIATO NON OLTRE	Ø mm	162	
ATTACCO DELL'ALBERO PORTA CORONA	---	1"1/4 UNC	
MATERIALI FORABILI		vedi tabella a pagina 4	
PESO	Kg	5,6	
IMBALLO		VALIGETTA IN PLASTICA	
PREZZO DI LISTINO		900 €	

SPECIFICHE TECNICHE - CAROTATRICE CON SUPPORTO		CARDI 183	
MODELLO CAROTATRICE		T2000 ME-14	
MODELLO SUPPORTO		L 180	
SUPPORTO INCLINABILE FINO A		45°	
PESO (CAROTATRICE + SUPPORTO)	Kg	5,6 + 10	
MOTORE FORNITO IN		VALIGETTA IN PLASTICA	
PREZZO DI LISTINO		1400 €	

ACCESSORI :

501367 - adattatore 1"1/4 (f) - 1/2G(f)
INCLUSO

503628 - vitone di fissaggio a tassello
INCLUSO (CARDI 183)

506102 - dispositivo svita-corona 1"1/4
INCLUSO (CARDI 183)

505062 - kit di raccolta acqua diam. 250 mm
Listino € 168

501370 - prolunga 1"1/4 300 mm ALU
Listino € 50

506151 - dispositivo di inizio carotaggio
Listino € 90

505066 - base per vuoto
Listino € 164

PV 4-S - pompa vuoto elettrica
Listino € 677

505812 - pompa acqua - 10 litri
Listino € 143

ASP 1 - aspiratore polveri sottili
Listino € 760

L180 - supporto a colonna
Listino € 516

corone diamantate 1"1/4 - L=250 mm per aspirazione polveri vedi pag. 41
corone diamantate 1"1/4 - L=450 mm ad acqua vedi pag. 42

T2200 ME-24

CAROTATRICE MANUALE A SECCO E AD ACQUA
ASPIRAZIONE POLVERI INTEGRATA

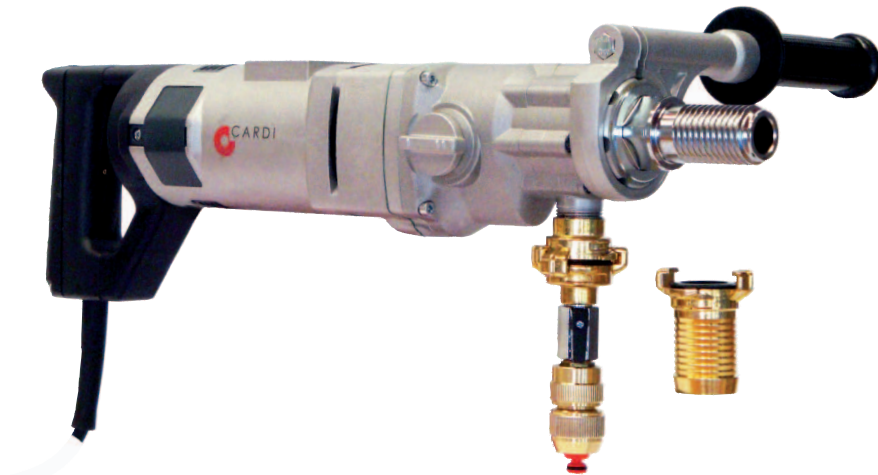

	diametro (mm) di foratura max MURATURA	diametro (mm) di foratura max CALCESTRUZZO	profondità (mm) consigliata (con prolunga)
	182	182	400
	202	202	700



SPECIFICHE TECNICHE

T2200 ME-24

POTENZA MOTORE (230 V)	W	2200 (MAX 2650)
NUMERO DI GIRI A VUOTO / CARICO	MARCIA I giri/min	790 / 560
	MARCIA II giri/min	1440 / 1030
CAPACITA' DI FORATURA IN MURATURA	Ø mm	32 - 202
CAPACITA' DI FORATURA IN CALCESTRUZZO	Ø mm	32 - 202
CAROTAGGIO A MANO CONSIGLIATO NON OLTRE	Ø mm	182
ATTACCO DELL'ALBERO PORTA CORONA	---	1"1/4 UNC
MATERIALI FORABILI		vedi tabella a pagina 4
PESO	Kg	7
IMBALLO		VALIGETTA IN PLASTICA
PREZZO DI LISTINO		1087 €

SPECIFICHE TECNICHE - CAROTATRICE CON SUPPORTO

CARDI 185

MODELLO CAROTATRICE		T2200 ME-24
MODELLO SUPPORTO		L 180
SUPPORTO INCLINABILE FINO A		45°
PESO (CAROTATRICE + SUPPORTO)	Kg	7 + 10
MOTORE FORNITO IN		VALIGETTA IN PLASTICA
PREZZO DI LISTINO		1590 €

ACCESSORI :



CARDI 185

CAROTATRICE MANUALE
CON SUPPORTO





T1 MU-EL

CAROTATRICE MANUALE AD ACQUA E A SECCO PER IMPIEGO GRAVOSO

	diámetro (mm) di foratura max MURATURA	diámetro (mm) di foratura max CALCESTRUZZO	profondità (mm) consigliata (con prolunga)
	182	182	400
	252	202	900



CARDI 187

CAROTATRICE MANUALE CON SUPPORTO



SPECIFICHE TECNICHE		T1 MU-EL	
POTENZA MOTORE (230 V)	W	2200 (MAX 2650)	
NUMERO DI GIRI A VUOTO / CARICO	MARCIA I giri/min	750 / 530	
	MARCIA II giri/min	1800 / 1280	
	MARCIA III giri/min	2500 / 1780	
CAPACITA' DI FORATURA IN MURATURA	Ø mm	20 - 252	
CAPACITA' DI FORATURA IN CALCESTRUZZO	Ø mm	20 - 202	
CAROTAGGIO A MANO CONSIGLIATO NON OLTRE	Ø mm	182	
ATTACCO DELL'ALBERO PORTA CORONA	---	1"1/4 UNC + 1/2G	
MATERIALI FORABILI		vedi tabella a pagina 4	
PESO	Kg	7,3	
IMBALLO		VALIGETTA IN PLASTICA	
PREZZO DI LISTINO		1138 €	

SPECIFICHE TECNICHE - CAROTATRICE CON SUPPORTO		CARDI 187	
MODELLO CAROTATRICE		T1 MU-EL	
MODELLO SUPPORTO		L 180	
SUPPORTO INCLINABILE FINO A		45°	
PESO (CAROTATRICE + SUPPORTO)	Kg	7.3 + 10.9	
MOTORE FORNITO IN		VALIGETTA IN PLASTICA	
PREZZO DI LISTINO		1720 €	

ACCESSORI :

503628 - vitone di fissaggio a tassello
INCLUSO (CARDI 187)

506102 - dispositivo svita-corona 1"1/4
INCLUSO (CARDI 187)

506148 distanziale H=30 mm
INCLUSO (CARDI 187)

505066 - base per vuoto
Listino € 164

505062 - kit di raccolta acqua diam. 250 mm
Listino € 168

PV 4-S - pompa vuoto elettrica
Listino € 677

505812 - pompa acqua - 10 litri
Listino € 143

501370 - prolunga 1"1/4 300 mm ALU
Listino € 50

502410 - prolunga 1"1/4 500 mm ALU
Listino € 70

506149 - dispositivo di inizio carotaggio
Listino € 90

corone diamantate 1"1/4 - L=450 mm ad acqua vedi pag. 42

T1 ME-EL

CAROTATRICE MANUALE A SECCO E AD ACQUA
ASPIRAZIONE POLVERI INTEGRATA
PER IMPIEGO GRAVOSO

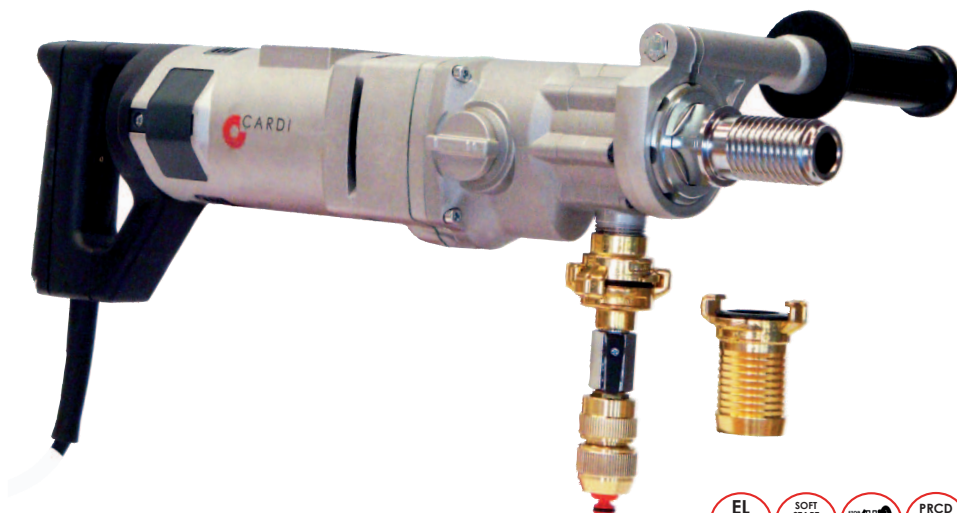

NO POLVERE
ASPIRAZIONE INTEGRATA

3 SPEED



	diametro (mm) di foratura max MURATURA	diametro (mm) di foratura max CALCESTRUZZO	profondità (mm) consigliata (con prolunga)
	182	182	400
	252	202	900



SPECIFICHE TECNICHE

T1 ME-EL

POTENZA MOTORE (230 V)	W	2200 (MAX 2650)
NUMERO DI GIRI A VUOTO / CARICO	MARCIA I giri/min	750 / 530
	MARCIA II giri/min	1800 / 1280
	MARCIA III giri/min	2500 / 1780
CAPACITA' DI FORATURA IN MURATURA	Ø mm	20 - 252
CAPACITA' DI FORATURA IN CALCESTRUZZO	Ø mm	20 - 202
CAROTAGGIO A MANO CONSIGLIATO NON OLTRE	Ø mm	182
ATTACCO DELL'ALBERO PORTA CORONA	---	1"1/4 UNC
MATERIALI FORABILI		vedi tabella a pagina 4
PESO	Kg	7,3
IMBALLO		VALIGETTA IN PLASTICA
PREZZO DI LISTINO		1209 €

SPECIFICHE TECNICHE - CAROTATRICE CON SUPPORTO

CARDI 189

MODELLO CAROTATRICE		T1 ME-EL
MODELLO SUPPORTO		L 180
SUPPORTO INCLINABILE FINO A		45°
PESO (CAROTATRICE + SUPPORTO)	Kg	7.3 + 10.9
MOTORE FORNITO IN		VALIGETTA IN PLASTICA
LIST PRICE		1790 €

ACCESSORI :

<p>501367 - adattatore 1"1/4 (f) - 1/2G(f) INCLUSO</p>	<p>506151 - dispositivo di inizio carotaggio Listino € 90</p>	<p>505062 - kit di raccolta acqua diam. 250 mm Listino € 168</p>	<p>502410 - prolunga 1"1/4 500 mm ALU Listino € 70</p>	
<p>503628 - vite di fissaggio a tassello INCLUSO (CARDI 189)</p>	<p>501370 - prolunga 1"1/4 300 mm ALU Listino € 50</p>	<p>505066 - base per vuoto Listino € 164</p>	<p>505812 - pompa acqua - 10 litri Listino € 143</p>	<p>ASP 1 - aspiratore polveri sottili Listino € 760</p>
<p>506102 - dispositivo svita-corona 1"1/4 INCLUSO (CARDI 189)</p>	<p>506148 distanziale H=30 mm INCLUSO (CARDI 189)</p>	<p>PV 4-S - pompa vuoto elettrica Listino € 677</p>		

CARDI 189

CAROTATRICE MANUALE CON SUPPORTO



corone diamantate 1"1/4 - L=250 mm per aspirazione polveri vedi pag. 41
corone diamantate 1"1/4 - L=450 mm ad acqua vedi pag. 42



CARDI 202-K

KIT CAROTATRICE PER MARMISTI



KIT CAROTATRICE PER MARMISTI CARDI 202-K :
FORNITO IN ROBUSTA VALIGIA CON RUOTE

SPECIFICHE TECNICHE

CARDI 202-K

POTENZA MOTORE (230 V)	W	2200 (MAX 2650)
NUMERO DI GIRI A VUOTO / CARICO	giri/min	860 / 620
CAPACITA' DI FORATURA IN MARMO - GRANITO - PIETRE NATURALI	Ø mm	32 - 202
CAPACITA' DI FORATURA IN CALCESTRUZZO - MURATURA	Ø mm	32 - 152
ATTACCO DELL'ALBERO PORTA CORONA	---	1"1/4 UNC + 1/2 G
FISSAGGIO AL MATERIALE DA FORARE		VENTOSA o TASSELLO
MATERIALI FORABILI		Marmo - Granito - Pietre
PESO	Kg	15
IMBALLO - VALIGIA IN PLASTICA CON RUOTE (TROLLEY)		INCLUSO
PREZZO DI LISTINO		1680 €

	diametro MAX (mm) di foratura MARMO - GRANITO - PIETRE	diametro MAX (mm) di foratura CALCESTRUZZO E MURATURA
	202	152

IL KIT CAROTATRICE PER MARMISTI CARDI 202-K COMPRENDE:

1. motoriduttore per carotatrice **T2200 SU-15**, 2200 W (MAX 2500);
2. supporto (cavalletto) per carotatrice **L 160-COMPACT**;
3. 505066 - base di fissaggio a ventosa per pompa a vuoto;
4. 503628 - vitone di fissaggio a tassello;
5. 504428 - valigia in plastica con ruote (trolley);
6. corona diamantata **CDP XXX**, 1/2G, diam. a scelta fino 100 mm;



ACCESSORI :



PV 4-S - Pompa
per vuoto
Listino € 677

505812 - Pompa
acqua manuale
Listino € 143

CORONE DIAMANTATE PER GRANITO - PIETRE - MARMO

ATTACCO 1/2G - Lunghezza 100 mm

DIAMETRO (mm)	SEGMENTI	CORONE DIAMANTATE PER MARMO - GRANITO - PIETRE	
	N° x Sp - H - L	CODICE D'ORDINE	LISTINO
35	4 x 2.5 - 9 - 20	CDP 035	€ 134
40	4 x 2.5 - 9 - 24	CDP 040	€ 156
45	4 x 2.5 - 9 - 27	CDP 045	€ 166
50	5 x 2.5 - 9 - 24	CDP 050	€ 175
60	6 x 2.5 - 9 - 24	CDP 060	€ 186
70	6 x 2.8 - 9 - 24	CDP 070	€ 197
80	7 x 2.8 - 9 - 24	CDP 080	€ 223
90	8 x 2.8 - 9 - 24	CDP 090	€ 246
100	9 x 3.3 - 9 - 24	CDP 100	€ 264
120	9 x 3.3 - 9 - 24	CDP 120	€ 281

--- altre misure disponibili su richiesta ---

N° = numero segmenti Sp = spessore segmenti H = altezza segmenti L = lunghezza segmenti



CARDI 183-K

KIT CAROTATRICE PER IDRAULICI

NO POLVERE
ASPIRAZIONE INTEGRATA

1 SPEED



SPECIFICHE TECNICHE

MODELLO CAROTATRICE MANUALE		T2000 ME-14
MODELLO SUPPORTO		L 180
POTENZA MOTORE (230 V)	W	2000 (MAX 2200)
NUMERO DI GIRI A VUOTO / CARICO	giri/min	1400 / 960
CAPACITA' DI FORATURA IN MURATURA	Ø mm	32 - 202
CAPACITA' DI FORATURA IN CALCESTRUZZO	Ø mm	32 - 182
CAROTAGGIO A MANO CONSIGLIATO NON OLTRE	Ø mm	162
ATTACCO DELL'ALBERO PORTA CORONA	---	1"1/4 UNC
SUPPORTO INCLINABILE FINO A		45°
PESO (CAROTATRICE + SUPPORTO + DISP. FORATURA A RASO 502305)	Kg	6 + 10 + 2.8
MOTORE FORNITO IN		VALIGETTA IN PLASTICA
PREZZO DI LISTINO		1990 €

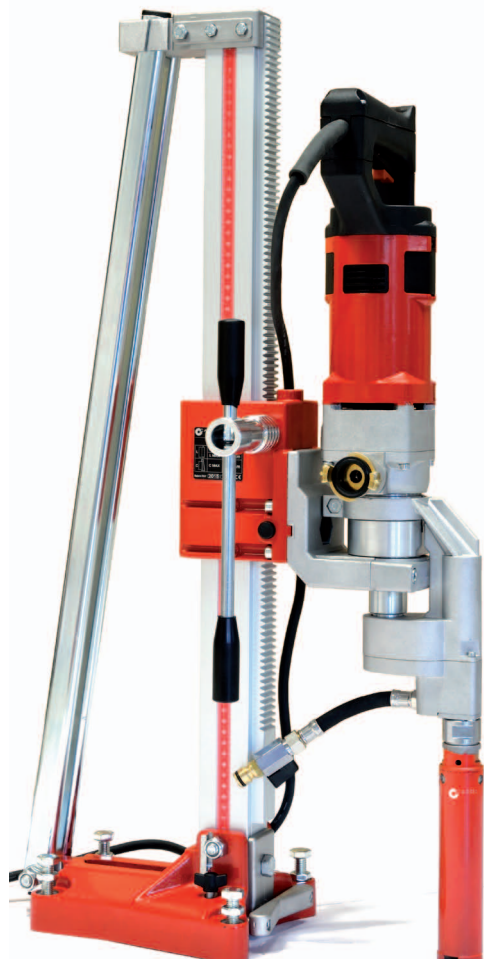

	diametro (mm) di foratura max MURATURA	diametro (mm) di foratura max CALCESTRUZZO	profondità (mm) consigliata (con prolunga)		diametro (mm) di foratura max MURATURA	diametro (mm) di foratura max CALCESTRUZZO	profondità (mm) consigliata (con prolunga)
	162	162	400		202	182	500

502305 - accessorio di foratura raso muro e negli angoli.
Permette di forare a raso da diametro corona minimo 35 mm.
Per forare muratura e calcestruzzo fino a diam. 82 mm, a mano o su supporto.

IL KIT CAROTATRICE PER IDRAULICI CARDI 183-K COMPRENDE:

1. carotatrice manuale T2000 ME-14;
2. supporto (cavalletto) per carotatrice L 180;
3. 502305 - accessorio di foratura raso muro e negli angoli;
4. 506102 - CARDIFACILE - dispositivo svita-corona 1"1/4;
5. 501367 - adattatore 1"1/4 F (f) - 1/2 G (f);
6. 501370 - prolunga 1"1/4 L=300 mm alluminio ergal;
7. 503628 - vitone di fissaggio a tassello;
8. 503090 - valigia in plastica per T2000 ME-14;
9. corona diamantata **CDU 042-G**, 1/2 G, diametro 42 mm;
10. corona diamantata **CDS XXX**, 1"1/4, diam. a scelta fino 127 mm;

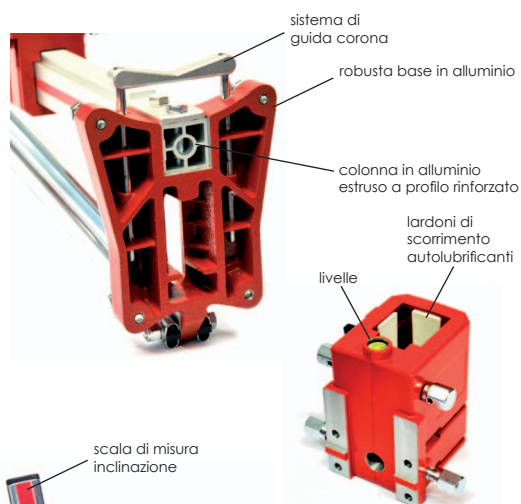

ACCESSORI :

506151 - dispositivo di inizio carotaggio
Listino € 90

501377 - prolunga 1/2G 300 mm ALU
Listino € 43

505062 - Kit di raccolta acqua diam. 250 mm
Listino € 168

505066 - base per vuoto
Listino € 164

PV 4-S - Pompa acqua manuale
Listino € 677

505812 - Pompa acqua manuale
Listino € 143

ASP 1 - aspiratore polveri sottili
Listino € 760

DISPOSITIVO PER LA FORATURA A RASO

Utilizzabile con corone attacco 1/2G DIAMETRO massimo 82 mm.
Diametro minimo di foratura a raso 35 mm.

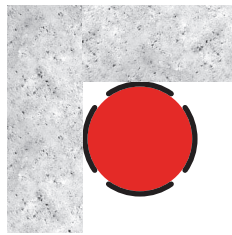

Foratura negli angoli

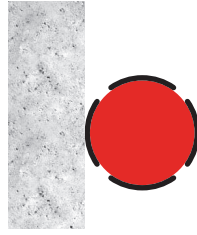

Foratura raso muro

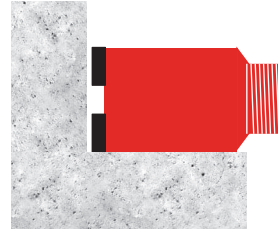

Foratura raso pavimento

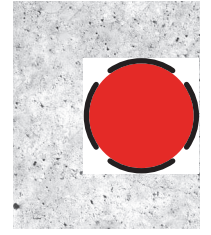

Foratura nelle scanalature

CAROTAGGIO A RASO MURO



CAROTAGGIO A RASO PAVIMENTO IN ANGOLO



CAROTAGGIO CON SUPPORTO A RASO MURO IN ANGOLO



CAROTAGGIO A RASO TERRA IN ANGOLO



CARDI 184-K

UTILIZZO A SECCO A MANO E SU SUPPORTO

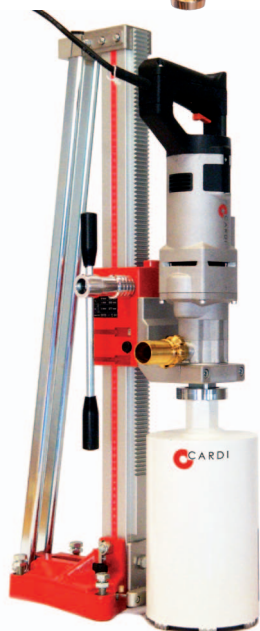

NO POLVERE
ASPIRAZIONE INTEGRATA

KIT CAROTATRICE PER INSTALLATORI DI CALDAIE E CANNE FUMARIE

SPECIFICHE TECNICHE

MODELLO CAROTATRICE MANUALE		T2000 MA-15
MODELLO SUPPORTO		L 180
POTENZA MOTORE (230 V)	W	2000 (MAX 2200)
NUMERO DI GIRI A VUOTO / CARICO	giri/min	900 / 600
CAPACITA' DI FORATURA	Ø mm	50 - 250
ATTACCO DELL'ALBERO PORTA CORONA	---	1"1/4 UNC
SUPPORTO INCLINABILE FINO A		45°
PESO (CAROTATRICE + SUPPORTO)	Kg	5,6 + 10
MOTORE FORNITO IN		VALIGETTA IN PLASTICA
PREZZO DI LISTINO		1330 €

	diametro (mm) di foratura max MURATURA	diametro (mm) di foratura max CALCESTRUZZO	profondità (mm) consigliata (con prolunga)
	202	182	400

	diametro (mm) di foratura max MURATURA	diametro (mm) di foratura max CALCESTRUZZO	profondità (mm) consigliata (con prolunga)
	250	202	500

IL KIT COMPRENDE:

1. carotatrice manuale T2000 MA-15;
2. supporto (cavalletto) per carotatrice L 180;
3. 506148 - kit distanziale H = 30 mm;
4. 506102 - CARDIFACILE - dispositivo svita-corona 1"1/4;
5. 501370 - prolunga 1"1/4 L=300 mm alluminio ergal;
6. 503628 - vitone di fissaggio a tassello;
7. 503090 - valigia in plastica per T2000 MA-15;
8. corona diamantata CDS XXX, 1"1/4, diam. a scelta fino 127 mm;



ACCESSORI

506151 - dispositivo di inizio carotaggio
Listino € 90

ASP 1 - aspiratore polveri sottili
Listino € 760

P2000 MS-13-K

UTILIZZO A SECCO CON MICROPERCUSSIONE



	diametro (mm) di foratura max MURATURA	diametro (mm) di foratura max CALCESTRUZZO
	162	162



KIT CAROTATRICE PER ELETTRICISTI

SPECIFICHE TECNICHE

POTENZA MOTORE (230 V)	W	2000 (MAX 2200)
NUMERO DI GIRI A VUOTO / CARICO	giri/min	2000 / 1350
NUMERO DI PERCUSSIONI A VUOTO / CARICO	n/min	34000 / 23000
CAPACITA' DI FORATURA IN MURATURA	Ø mm	32 - 162
CAPACITA' DI FORATURA IN CALCESTRUZZO	Ø mm	32 - 162
ATTACCO DELL'ALBERO PORTA CORONA	---	M18 x 2.5
MATERIALI FORABILI		vedi tabella a pagina 4
PESO	Kg	4,8
IMBALLO		VALIGETTA IN PLASTICA
PREZZO DI LISTINO		990 €

IL KIT PER ELETTRICISTI COMPRENDE:

1. carotatrice manuale a percussione P2000 MS-13
2. 503134 - prolunga M16 L=300 mm;
3. 503148 - adattatore M18(f)-M16(m) x corone M16;
4. 506135 - raccordo rapido M16 per punta SDS PLUS;
5. 506134 - punta SDS PLUS Ø.12 L=260 mm;
6. 503060 - valigia in plastica per P2000 MS-13;
7. corona diamantata CDS XXX-M16, diam. a scelta fino 132 mm;



505561 - mandrino aspirazione polvere
Listino € 143.5

ASP 1 - aspiratore polveri sottili
Listino € 760

CAROTATRICI

MONOFASE 230 V

CARDI 200

CARDI 250

CARDI 306

CARDI 400

CARDI 500

CARDI 501

TRIFASE 380-400 V MOTORE RAFFREDDATO AD ACQUA

CARDI 205

CARDI 605

CARDI 606

CARDI 805

CARDI 1005



CARDI 200 - CARDI 250



CARDI 200

2200 W - 3 velocità
diametri fino a 200 mm



CARDI 250

3420 W - 2 velocità
diametri fino a 250 mm

UTILIZZATORI

- imprese di costruzione;
- idraulici e termotecnici;
- elettricisti, installatori, impiantisti;
- professionisti di taglio e perforazione.

APPLICAZIONI

- apertura di passaggi in pareti e solette per impiantistica;
- fori per ancoraggio e installazione di guardrail, parapetti, recinzioni, ringhiere;
- sondaggi e campionamento di carote di cemento per test e verifiche;
- carotaggio continuo di notevole lunghezza.

SISTEMA CARDI DI PROTEZIONE TOTALE - VANTAGGI

Consiste nelle seguenti quattro funzioni che, agendo contemporaneamente, garantiscono la massima sicurezza all'operatore ed alla macchina.

- **"Frizione Elettronica" CARDI**
 - protegge da sovraccarichi e evita danneggiamenti al motore;
 - nessuna interruzione del vostro lavoro e forte riduzione dei costi di assistenza;
- **soft start (avviamento lento):**
 - permette il collegamento ad una normale rete domestica da 3 kW evitando il distacco all'avviamento degli interruttori automatici di rete;
 - all'avviamento evita strappi al sistema di fissaggio;
- **frizione meccanica di sicurezza**
 - protegge l'operatore in caso di blocco improvviso della corona;
 - evita danni alle parti meccaniche;
- **P.R.C.D., salvavita** integrato nel cavo di alimentazione
 - protegge l'operatore in caso di guasto elettrico
 - interviene nel caso che parti in tensione vengano in contatto con l'acqua;
 - evita il riavvio accidentale nel caso di mancanza e successivo ritorno di tensione;

SPECIFICHE TECNICHE		CARDI 200	CARDI 250
MODELLO MOTORIDUTTORE		T1 200-EL	T4 300-EL
MODELLO SUPPORTO		L 200	L 250
POTENZA MOTORE (230 V)	W	2200 (MAX 2500)	3420 (MAX 4400)
NUMERO DI GIRI A VUOTO / CARICO	MARCIA I	giri/min	540 / 385
	MARCIA II	giri/min	1300 / 920
	MARCIA III	giri/min	1800 / 1280
CAPACITA' DI FORATURA IN CALCESTRUZZO - AD ACQUA	Ø mm	30 - 200	50 - 250
ATTACCO DELL'ALBERO PORTA CORONA	---	1"1/4 UNC + 1/2G	1"1/4 UNC
PESO	Kg	19	29
PREZZO DI LISTINO		1800 €	2500 €

ACCESSORI

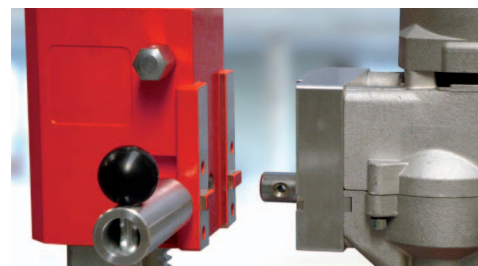

Sistema di attacco rapido Rapid-Lock - CARDI 200 / 250 corone diamantate vedi pag. 42

CARATTERISTICHE

- **Costruzione del motoriduttore in lega di alluminio**, robusta e leggera;
- **Sistema di attacco rapido:** consente un sicuro e rapido accoppiamento motoriduttore-supporto, e permette di separare i pesi per il trasporto e la messa in servizio della carotatrice;
- **carotaggi inclinati:** le carotatrici CARDI sono inclinabili fino a 45°;
- **CARDIFACILE:** dispositivo di svitamento rapido della corona fornito di serie; - non avrete più bisogno di chiavi da 41 e 32 per poter svitare la corona a fine carotaggio;
- **Leva multifunzione** (x CARDI 200 / 250): queste carotatrici sono dotate di leva di avanzamento adatta anche alla manovra di tutte le viti di regolazione presenti;
- **Dispositivo "guida corona" e livelle** (x CARDI 200 / 250) di controllo allineamento verticale e orizzontale.
- **Vitone di ancoraggio a tassello:** accessorio fornito di serie e riutilizzabile per molteplici fissaggi;
- **Manicotto di contrasto:** dispositivo che, utilizzando un tubo da ponteggio, permette un fissaggio più stabile della carotatrice. (x CARDI 306 / 400).

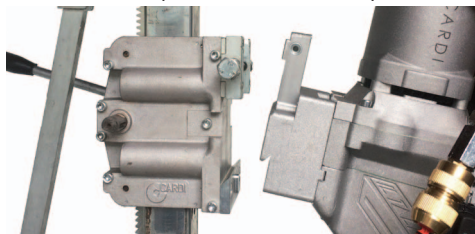

Sistema di attacco rapido a coda di rondine CARDI 306 e CARDI 400



Manicotto di contrasto colonna per mezzo di un tubo da ponteggio

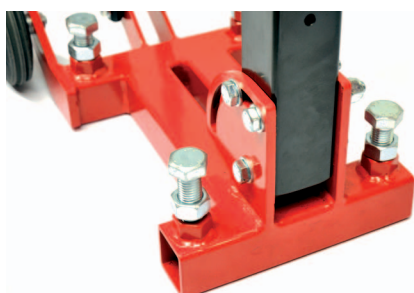

Dettaglio base in acciaio supporto C520

corone diamantate vedi pag. 42

CARDI 306 - CARDI 400



CARDI 306

3420 W - 2 velocità
diametri fino a 300 mm



CARDI 400

3420 W - 3 velocità
diametri fino a 400 mm

SPECIFICHE TECNICHE		CARDI 306	CARDI 400
MODELLO MOTORIDUTTORE		T4 300-EL	T6 375-EL
MODELLO SUPPORTO		C 520	C 520
POTENZA MOTORE (230 V)		W 3420 (MAX 4400)	3420 (MAX 4400)
NUMERO DI GIRI A VUOTO / CARICO	MARCIA I	giri/min 490 / 320	350 / 230
	MARCIA II	giri/min 1160 / 760	800 / 520
	MARCIA III	giri/min	1475 / 965
CAPACITA' DI FORATURA IN CALCESTRUZZO - AD ACQUA		Ø mm 50 - 300	30 - 400
ATTACCO DELL'ALBERO PORTA CORONA		--- 1"1/4 UNC	1"1/4 UNC
PESO		Kg 40	41
PREZZO DI LISTINO		3000 €	3160 €

ACCESSORI



503628 - vitone di fissaggio a tassello
INCLUSO



501852 - distanziale
H=45 mm
INCLUSO (CARDI 400)



505355 - dispositivo svita-corona 1"1/4
INCLUSO



503999 - kit di raccolta acqua diam. 250 mm
Listino € 175



505063 - base per vuoto
Listino € 205



501370 - prolunga 1"1/4 300 mm ALU
Listino € 50

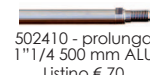

502410 - prolunga 1"1/4 500 mm ALU
Listino € 70



PV 4-S - pompa vuoto elettrica
Listino € 677



505812 - pompa acqua - 10 litri
Listino € 143



503160 - kit fissaggio a ponteggio
Listino € 110

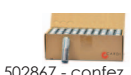

502867 - confez. 50 pz tasselli c. armato - M12
Listino € 30

CARDI 500 - CARDI 501



CARDI 500

3420 W - 4 velocità
diametri fino a 500 mm



CARDI 501

3420 W - 4 velocità
diametri fino a 500 mm

UTILIZZATORI

- imprese di costruzione;
- professionisti di taglio e perforazione.

APPLICAZIONI

- carotaggi di medie e grandi diametri;
- carotaggi di elevata lunghezza;
- perforazioni di materiali molto duri e calcestruzzi fortemente armati.

SISTEMA CARDI DI PROTEZIONE TOTALE - VANTAGGI

Sistema Elettronico - Meccanico costituito da quattro funzioni che agiscono contemporaneamente

- **"Frizione Elettronica" CARDI**
 - protegge da sovraccarichi e evita danneggiamenti al motore;
 - nessuna interruzione del vostro lavoro e forte riduzione dei costi di assistenza;
- **soft start (avviamento lento):**
 - permette il collegamento ad una normale rete domestica da 3 kW evitando il distacco all'avviamento degli interruttori automatici di rete;
 - all'avviamento evita strappi al sistema di fissaggio;
- **frizione meccanica di sicurezza**
 - protegge l'operatore in caso di blocco improvviso della corona;
 - evita danni alle parti meccaniche;
- **P.R.C.D., salvavita** integrato nel cavo di alimentazione
 - protegge l'operatore in caso di guasto elettrico
 - interviene nel caso che parti in tensione vengano in contatto con l'acqua;
 - evita il riavvio accidentale nel caso di mancanza e successivo ritorno di tensione.

CARATTERISTICHE

- **Costruzione in lega di alluminio**, robusta e leggera;
- **Sistema attacco rapido motoriduttore**: separa i pesi per il trasporto e la messa in servizio;
- **carotaggi inclinati**: possibili fino a 45°;
- **CARDIFACILE**: dispositivo di svitamento rapido della corona fornito di serie;
- **Leva multifunzione** (x CARDI 501) adatta alla manovra di tutte le viti;
- **Vitone di ancoraggio a tassello**: accessorio fornito di serie e riutilizzabile per molteplici fissaggi;
- **Manicotto di contrasto**: utilizzando un tubo da ponteggio, permette un fissaggio più stabile della carotatrice.

corone diamantate vedi pag. 42

SPECIFICHE TECNICHE		CARDI 500	CARDI 501
MODELLO MOTORIDUTTORE		T9 475-EL	T9 475-EL
MODELLO SUPPORTO		C 520	C 600
POTENZA MOTORE (230 V)		W 3420 (MAX 4400)	3420 (MAX 4400)
NUMERO DI GIRI A VUOTO / CARICO	MARCIA I	giri/min 300 / 190	300 / 190
	MARCIA II	giri/min 560 / 370	560 / 370
	MARCIA III	giri/min 920 / 600	920 / 600
	MARCIA IV	giri/min 1540 / 1000	1540 / 1000
CAPACITA' DI FORATURA IN CALCESTRUZZO - AD ACQUA		Ø mm 25 - 500	25 - 500
ATTACCO DELL'ALBERO PORTA CORONA		--- 1"1/4 UNC	1"1/4 UNC
PESO		Kg 42	46
PREZZO DI LISTINO		3460 €	4040 €

ACCESSORI

<p>503628 - vitone di fissaggio a tassello INCLUSO</p>	<p>503999 - kit di raccolta acqua diam. 250 mm Listino € 175</p>	<p>505063 - base per vuoto Listino € 205</p>	<p>502410 - prolunga 1"1/4 500 mm ALU Listino € 70</p>	<p>501370 - prolunga 1"1/4 300 mm ALU Listino € 50</p>
<p>505355 - dispositivo svita-corona 1"1/4 INCLUSO</p>	<p>501852 - distanziale H=45 mm INCLUSO</p>	<p>502867 - 50 pz tasselli M12 x c.armato Listino € 30</p>	<p>PV 4-S - pompa vuoto elettrica Listino € 677</p>	<p>505812 - pompa acqua - 10 litri Listino € 143</p>
<p>503160 - kit fissaggio a ponteggio Listino € 110</p>				

MISURE UTILI

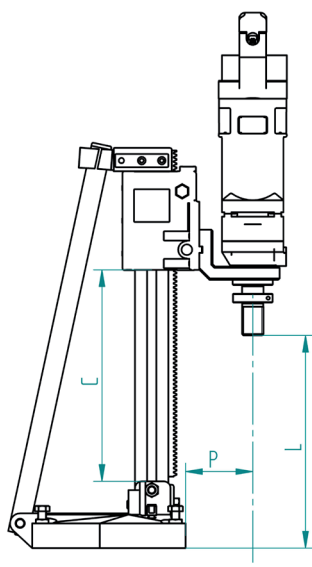

CAROTATRICE	MISURE (mm)		
	C	L	P
CARDI 183	577	580	110
CARDI 183-K	577	580*	110
CARDI 184-K	577	580*	140
CARDI 185	577	580	110
CARDI 187	577	580	140
CARDI 189	577	580	140
CARDI 202-K	252	255	110

* = senza 502305 montato (dispositivo per la foratura a raso)

DISTANZIALI ACCESSORI	SPESSORE (mm)
	30
	30 (fornito di serie)
	30
	30 (fornito di serie)
	30 (fornito di serie)
	30

ARTICOLO	DESCRIZIONE DISTANZIALE	LISTINO
506148	H = 30 mm	60 €

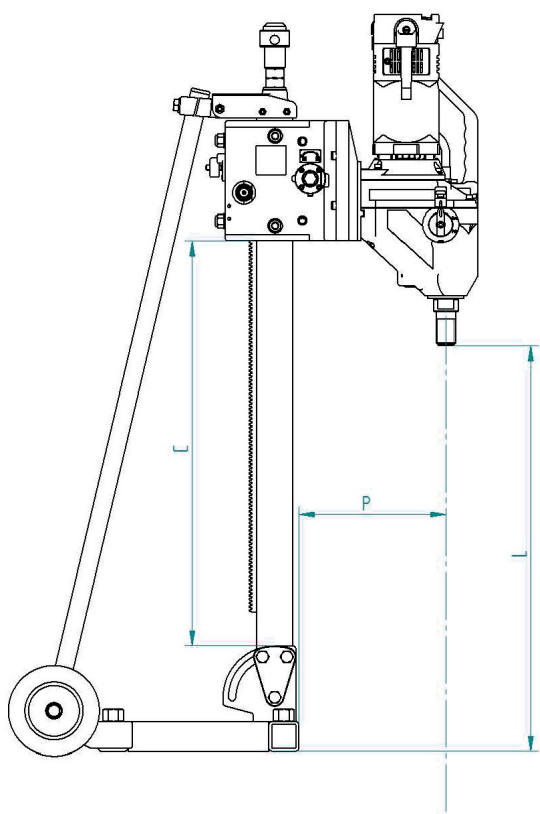

CAROTATRICE	MISURE (mm)		
	C	L	P
CARDI 200	577	567	130
CARDI 250	720	690	167
CARDI 306	655	640	195
CARDI 400	655	626	240
CARDI 500	655	608	271
CARDI 501	675	668	284
CARDI 205	655	634	226
CARDI 605	655	634	306
CARDI 606	675	694	319
CARDI 805	675	691	320
CARDI 1005	675	658	320

DISTANZIALI ACCESSORI	SPESSORE (mm)
	20 / 45 / 60 / 80 / 110 (a 6 fori)
	20 / 45 / 60 / 80 / 110 (a 6 fori)
	20 / 45* / 60 / 80 / 110 (a 6 fori)
	20 / 45* / 60 / 80 / 110 (a 6 fori)
	20 / 45* / 60 / 80 / 110 (a 6 fori)
	20 / 45 / 60 / 80 / 110 (a 6 fori)
	20 / 45 / 60 / 80* / 110 (a 6 fori)
	20 / 45 / 60 / 80* / 110 (a 6 fori)
	37* / 107
	37* / 107

* = fornito di serie

ARTICOLO	DESCRIZIONE DISTANZIALE	LISTINO
502545	H = 20 mm - 4 fori	34 €
502296	H = 50 mm - 4 fori	48 €



501899	H = 20 mm - 6 fori	48 €
501852	H = 45 mm - 6 fori	73 €
501654	H = 60 mm - 6 fori	73 €
506107	H = 80 mm - 6 fori	92 €
501634	H = 110 mm - 6 fori	110 €



506106	H = 37 mm CARDI 805 / 1005	92 €
--------	----------------------------	------



506105	H = 107 mm CARDI 805 / 1005	380 €
--------	-----------------------------	-------

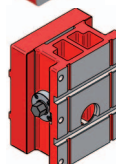

CAROTATRICI TRIFASE 380-400 V CON MOTORE RAFFREDDATO AD ACQUA



CARDI 605

4200 W - 3 velocità
diam. fino a 600 mm



CARDI 805

6000 W - 3 velocità
diam. fino a 600 mm



SPECIFICHE TECNICHE			CARDI 205	CARDI 605	CARDI 606	CARDI 805	CARDI 1005		
MODELLO MOTORIDUTTORE			FR 205	FR 605	FR 605	FR 805	FR 1005		
MODELLO SUPPORTO			C 520	C 520	C 600	C 600	C 600		
POTENZA MOTORE NOMINALE			kW		4,2 (MAX 5,0)	4,2 (MAX 5,0)	4,2 (MAX 5,0)	6,0 (MAX 7,0)	6,0 (MAX 7,0)
NUMERO DI GIRI	MARCIA I	giri/min	415	115	115	90	70		
	MARCIA II	giri/min	675	185	185	195	120		
	MARCIA III	giri/min	950	260	260	325	190		
	MARCIA IV	giri/min	-----	-----	-----	-----	270		
DIAMETRO DI FORATURA IN CALCESTRUZZO ARMATO			Ø mm	40 - 200	120 - 500	120 - 600	100 - 600	120 - 600	
PASSAGGIO MASSIMO CORONA - SENZA DISTANZIALE			Ø mm	452	452	478	566	566	
PASSAGGIO MASSIMO CORONA - CON DISTANZIALE INCLUSO			Ø mm	-----	612 (dist. 506107)	638 (dist. 506107)	640 (dist. 506106)	640 (dist. 506106)	
ATTACCO DELL'ALBERO PORTA CORONA			---	1"1/4 UNC	1"1/4 UNC	1"1/4 UNC	1"1/4 UNC	1"1/4 UNC	
CARDIFACILE - DISPOSITIVO SVITA-CORONA 1"1/4 - 505355							INCLUSO		
VITONE DI ANCORAGGIO A TASSELLO - 503628							INCLUSO		
PESO			Kg	50	50	57	67	76,5	
PREZZO DI LISTINO				3825 €	3920 €	4490 €	5290 €	5790 €	

APPLICAZIONI

- carotaggio continuo di notevole lunghezza e carotaggio di grossi diametri;
- consolidamento, inserimento chiavi e messa in sicurezza di strutture;
- grandi aperture per tubazioni di scarico e tombini;
- campionamento di carote per test e verifiche a profondità molto elevata;

CARATTERISTICHE

- **Motore trifase 380/400V-50 hz raffreddato ad acqua:**
 - progettato per ruotare a soli 3000 giri/min, assicura una lunga vita ai cuscinetti ed una elevata resistenza alle vibrazioni;
 - particolarmente adatto ad un uso gravoso e con costi di manutenzione estremamente contenuti;
 - raffreddato con un efficiente sistema di ricircolo dell'acqua;
 - costruzione robusta e collaudata in anni di esperienza.
- **Riduttori a 3 o 4 marce meccaniche, lubrificati ad olio e sovradimensionati:**
 - permettono di erogare maggiori coppie e potenze all'albero portacorona, a differenza dei cambi che agiscono elettronicamente sul numero di giri del motore e che disperdono gran parte di potenza proprio nel dispositivo elettronico di riduzione dei giri.
- **Grado di protezione : IP55;**
- **Sistema di attacco rapido:** consente un sicuro e rapido accoppiamento motoriduttore-supporto, e permette di separare i pesi per il trasporto e la messa in servizio della carotatrice;
- **carotaggi inclinati:** le carotatrici CARDI sono inclinabili fino a 45°;
- **CARDIFACILE:** dispositivo di svitamento rapido della corona fornito di serie;
 - non avrete più bisogno di chiavi da 41 e 32 per poter svitare la corona a fine lavoro.

SISTEMA CARDI DI PROTEZIONE TOTALE - VANTAGGI

Consiste nell'insieme di più funzioni, elettroniche e meccaniche, in grado di lavorare in sinergia per assicurare la massima protezione all'operatore e alla vostra macchina.

Le principali funzioni integrate sono:

- **"Frizione elettronica trifase programmabile" CARDI:**
 - protegge da sovraccarichi e evita danneggiamenti al motore;
 - un apposito LED indica il raggiungimento della soglia di protezione aiutandovi ad ottimizzare il carico e, quindi, il vostro lavoro;
 - nessuna interruzione del lavoro e forte riduzione dei costi di assistenza;
- **soft start (avviamento lento):**
 - all'avviamento evita strappi al sistema di fissaggio ed al motore;
- **protezione da sovratemperatura:**
 - interrompe la perforazione nel caso di insufficiente raffreddamento, evitando di raggiungere temperature di pericolo per il motore;
 - un apposito led indica all'operatore il raggiungimento del limite di sovratemperatura;
- **ripartenza dopo un arresto:**
 - per tre volte prova a rimettere in moto il motore cercando di sbloccare la corona in caso di arresto / impedimento alla rotazione;
 - evita all'operatore di intervenire manualmente per sbloccare la corona, rendendo il lavoro più veloce e sicuro;
- **frizione meccanica multidisco:**
 - dimensionata per sostenere un uso intensivo e pesante;
 - richiede una manutenzione minima grazie alla sua interazione con la Protezione da Sovraccarico CARDI;
- **salvavita (Int. Differenziale):**
 - protegge l'operatore in caso di guasto elettrico e dispersione di corrente;
 - interviene nel caso che parti in tensione vengano in contatto con l'acqua;
- **dispositivo di arresto motore per calo di tensione:**
 - evita il riavvio accidentale nel caso di mancanza e successivo ritorno di tensione;
- **spina con invertitore di fase:**
 - evita di intervenire sui collegamenti interni della spina o del quadro per ottenere il corretto senso di rotazione.

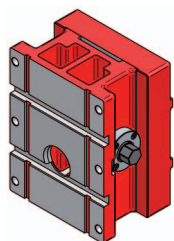

distanz. H 107 - cod. 506105
Listino 380 €



distanz. H 37 - cod. 506106
INCLUSO (CARDI 805 / 1005)



distanz. H 80 - cod. 506107
INCLUSO (CARDI 605 / 606)



piastra fissaggio motore cod. 505937
per CARDI 805 / CARDI 1005
INCLUSO



piastra fissaggio motore -
cod. 505936 per CARDI 606
INCLUSO



piastra fissaggio motore
per cardì 205 / cardì 605 - cod. 504870
INCLUSO



503628 - Vitone fissaggio a tassello
INCLUSO



505355 - CARDIFACILE
INCLUSO



503261 - adattatore SPINA/PRESA
TRIFASE da 5 a 4 POLI
INCLUSO

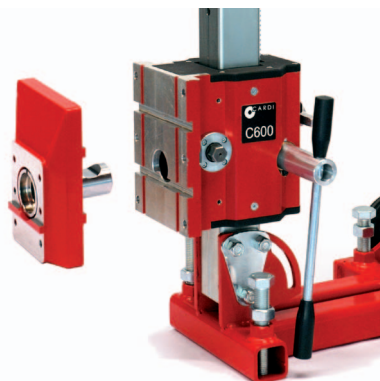

sistema di attacco rapido CAM-LOCK
CARDI 606 - 805 - 1005

COLONNA EXTRA-LUNGA C600-1500

AVANZAMENTO SEMI-AUTOMATICO SERVO 520 / DA VINCI SERVO

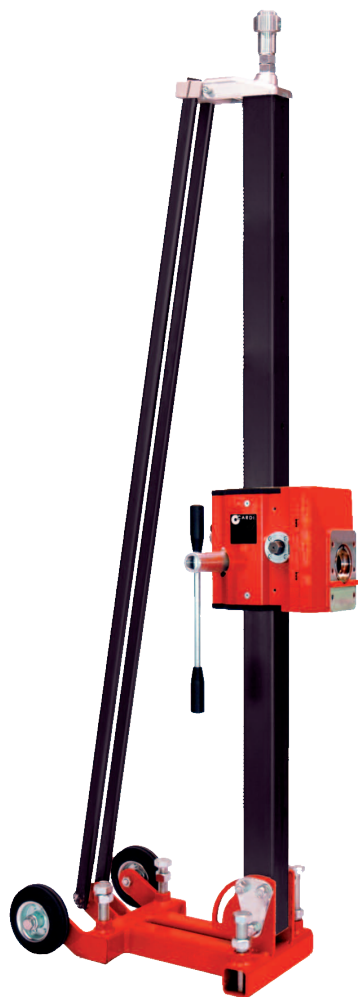

Studiato per utilizzare corone diamantate e prolunghe di 1 metro di lunghezza, per fori di elevata profondità.

VANTAGGI

- riduzione dei tempi di lavoro nel caso di carotaggi di lunga profondità o di forature con carotaggio continuo;
- riduzione dei costi di acquisto degli utensili e delle attrezzature per il carotaggio continuo.

Il sistema di avanzamento CARDI motorizza il movimento della slitta sulla colonna, eliminando lo sforzo fisico dell'operatore. Il sistema viene controllato da una pulsantiera che permette di selezionare la velocità di avanzamento adatta all'applicazione.

VANTAGGI

- permette di lavorare in totale sicurezza essendo l'operatore distante dall'unità di perforazione / taglio evitando di essere investito da fanghi ed acqua di taglio;
- permette all'operatore di evitare scomode e faticose posizioni di lavoro;
- assicura una minore usura del diamante che comporta una maggior durata degli utensili diamantati;
- permette una riduzione dei tempi di lavoro;
- compatibile con tutti i cavalletti professionali CARDI e con il SISTEMA DA VINCI;



C600-1500	
ADATTO PER	TUTTI I MOTORI CARDI
PREZZO DI LISTINO	2320 €

	SERVO 520	DA VINCI SERVO
ADATTO PER	C 520	C600, C600-1500, SISTEMA DA VINCI
CARATTERISTICHE	MOTORE BRUSHLESS 24V-150 W - QUADRO DI COMANDO - PULSANTIERA	
MASSIMA SPINTA	600 Kg	
PREZZO DI LISTINO	2080 €	2080 €

ACCESSORI PER CAROTATRICI



FISSAGGIO A PONTEGGIO



FISSAGGIO A MORSETTO

FORATURA A RASO MURO



PROLUNGHE PER CORONE FILETTO 1"1/4 - IN ALLUMINIO

ARTICOLO	LUNGHEZZA UTILE	LISTINO
501369	200 mm	41 €
501370	300 mm	50 €
502410	500 mm	70 €

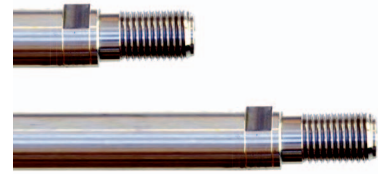

PROLUNGHE PER CORONE FILETTO 1/2 G - IN ALLUMINIO

ARTICOLO	LUNGHEZZA UTILE	LISTINO
501376	200 mm	34 €
501377	300 mm	43 €
502423	500 mm	64 €



PROLUNGHE PER CORONE FILETTO M16 - IN ACCIAIO

ARTICOLO	LUNGHEZZA UTILE	LISTINO
503134	300 mm	33 €



CARDIFACILE - DISPOSITIVO SVITA-CORONA 1"1/4

ARTICOLO	COMPATIBILITA'	LISTINO
506102	PER CAROTATRICI MANUALI	65 €
505355	PER TUTTI I MODELLI CARDI	79 €

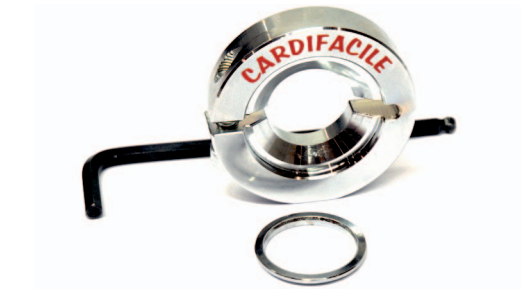

ANELLO IN BRONZO ANTIBLOCCAGGIO AD ALTO SPESSORE (4 mm) E LUNGA DURATA

ARTICOLO	COMPATIBILITA'	LISTINO
501818	PER TUTTI I MODELLI CON ALBERO 1"1/4	4.2 €



DISPOSITIVO ASSIALE DI GUIDA CAROTAGGIO MANUALE CORONE 1"1/4

ARTICOLO	ATTACCO CAROTATRICE	LISTINO
504840	1"1/4 + 1/2G	42 €
504841	1"1/4 + FORO Ø 19 mm	42 €

Questo dispositivo richiede di effettuare un foro di guida (con un comune trapano / tassellatore) nel materiale da carotare, in cui si impegnerà il dispositivo stesso.



DISPOSITIVO DI CENTRAGGIO PER INIZIO CAROTAGGIO MANUALE CON INNOVATIVA TESTINA ROTANTE - PER CORONE 1"1/4 - L=250 mm

ARTICOLO	ATTACCO CAROTATRICE	LISTINO
506149	1"1/4 + 1/2G	90 €
506151	1"1/4 + FORO Ø 19 mm	90 €

Questo dispositivo non richiede di effettuare alcun foro nel materiale da carotare. Dotato di una molla a gas e di una testina rotante, vi permette di iniziare il carotaggio in totale sicurezza, senza sbandamenti della corona diamantata.

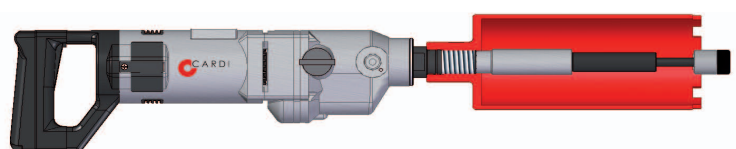

ADATTATORI PER CORONE

ARTICOLO	DESCRIZIONE	LISTINO
503292	M18 (f) - 5/8 11 UNF (m)	18.50 €
503037	M18(f)-M16(m) foro diam. 8	18.50 €
503148	M18(f)-M16(m) foro diam. 10	18.50 €

501760	1/2G (m) - M16 (m)	26 €
501596	1/2G (m) - 5/8 16 UNF (m)	26 €
502741	1/2G (m) - 5/8 11 UNF (m)	39 €
501365	1/2G (m) - 1"1/4 UNC (m)	33 €

501367	1"1/4 UNC (f) - 1/2G (f)	39 €
--------	--------------------------	------

506135	raccordo rapido M16 per punta SDS PLUS	30 €
--------	--	------

506134	punta SDS PLUS Ø12 L=260 mm;	11 €
--------	------------------------------	------



MANDRINI ASPIRAZIONE POLVERI

ARTICOLO	DESCRIZIONE	LISTINO
505560	1"1/4 (f) - 1"1/4 (m)	143.5 €
505561	M18 (f) - 1"1/4 (m)	143.5 €

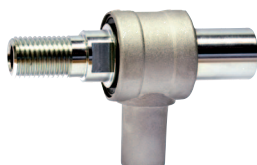

ASPIRATORE PER POLVERI SOTTILI

ARTICOLO	DESCRIZIONE	LISTINO
ASP 1	ASPIRATORE POLVERI SOTTILI	760 €

- Potenza 1200 W;
- Spina ausiliare per elettro utensile;
- Aspira polveri fini di carotaggio e taglio;
- Scuoti-filtro integrato e automatico;
- Avvio e spegnimento automatico: grazie alla presa per la vostra macchina integrata, l'aspirazione si avvia automaticamente quando accendete la macchina e, quando spegnete la stessa, l'aspiratore smette di aspirare ed esegue automaticamente la pulizia del filtro.



FISSAGGIO CON POMPA A VUOTO PER FORATURA DIAM. MAX 250 mm

ARTICOLO	DIMENSIONE	LISTINO
505066	BASE FISSAGGIO A VUOTO 250x250 mm (tenuta ~300 kg)	164 €
505063	BASE FISSAGGIO A VUOTO 300x330 mm (tenuta ~500 kg)	205 €



ARTICOLO	DESCRIZIONE	LISTINO
PV 4-S	POMPA PER VUOTO CON SERBATOIO DI SICUREZZA	677 €



PIASTRE FISSAGGIO MOTORE

ARTICOLO	DESCRIZIONE	LISTINO
505035	COLLARE CAROTATRICI MANUALI PER: SUPPORTI L 160 - L 180	33 €
505036	COLLARE CAROTATRICI MANUALI PER: SUPPORTI L 200 - L 250 - L 300	43 €
505040	PIASTRA A 4 FORI PER SUPPORTO L 200	33 €
505039	PIASTRA A 6 FORI PER SUPPORTI: L 250 - L 300	37 €
504870	PIASTRA A 6 FORI PER SUPPORTO: C520	73.8 €
505936	PIASTRA A 6 FORI PER SUPPORTI: C600 - C600-1500	120 €
505937	PIASTRA PER CAROTATRICI: CARDI 805 - CARDI 1005	160 €



DISTANZIALI

ARTICOLO	DESCRIZIONE	LISTINO
502545	H = 20 mm - 4 fori	34 €
502296	H = 50 mm - 4 fori	48 €
506148	H = 30 mm (L 160 - L 180)	60 €
506132	H = 30 mm + collare 60 mm (L 200 - L 250 - L 300)	93 €
501899	H = 20 mm - 6 fori	48 €
501852	H = 45 mm - 6 fori	73 €
501654	H = 60 mm - 6 fori	73 €
506107	H = 80 mm - 6 fori	92 €
501634	H = 110 mm - 6 fori	110 €

506106	H = 37 mm CARDI 805 / 1005	92 €
--------	----------------------------	------

506105	H = 107 mm CARDI 805 / 1005	380 €
--------	-----------------------------	-------

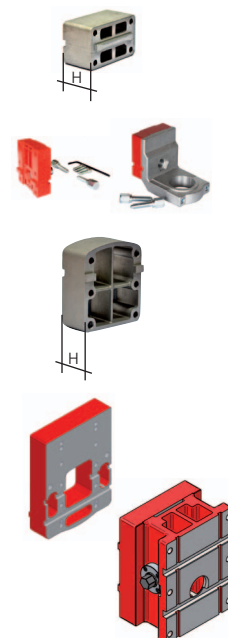

FISSAGGIO A TASSELLO

ARTICOLO	DESCRIZIONE	LISTINO
503628	VITONE DI FISSAGGIO L=180	25 €
502867	50 pz - TASSELLI C.A. M12	30 €
503260	ESPANSORE PER TASSELLI M12	11 €



POMPA MANUALE PER ACQUA SERBATOIO DA 10 LITRI

CODICE ARTICOLO 505812 - LISTINO € 143



KIT DI RACCOLTA ACQUA PER CORONE MAX DIAMETRO 150 e 250 mm

CODICE	MODELLO SUPPORTO	Ø mm	LIST.
505062	L160 - L180 - L200 - L250 - L300	250	168 €
503999	C520 - C600 - C600-1500	250	175 €
501712	(membrana di ricambio)	250	20 €
505061	L160 - L180 - L200 - L250 - L300	150	133 €
501111	(membrana di ricambio)	150	10 €

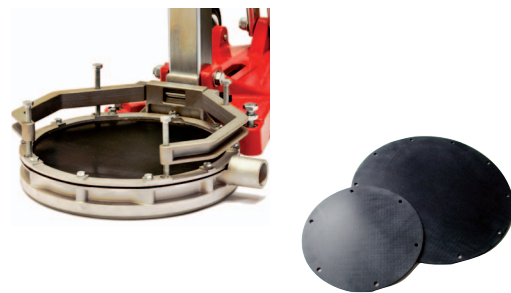

DISPOSITIVO DI FISSAGGIO A MORSETTO

CODICE ARTICOLO 503183 LISTINO € 218



RICAMBI/ACCESSORI DI USO COMUNE

ARTICOLO	DESCRIZIONE	LISTINO
504568	TUBO DI INGRESSO ACQUA PER CAROTATRICE	35 €
500101	ATTACCO ACQUA-STOP PER TUBO ACQUA	14 €
506050	INGRESSO ACQUA PER CAROTATRICI -ME	16 €
504207	ATTACCO ASPIRATORE	8,5 €
502143	IMPUGNATURA AUSILIARIA CAROTATRICI MANUALI	19 €



DISPOSITIVO DI FORATURA A RASO MURO, NEGLI ANGOLI E NELLE SCANALATURE

CODICE ARTICOLO 502305 LISTINO € 330

- compatibile con tutte le carotatrici manuali e con il motoriduttore T1 200-EL
- da utilizzare con corona attacco 1/2 G
- diametro minimo di foratura a raso 35 mm
- diametro massimo corona 82 mm

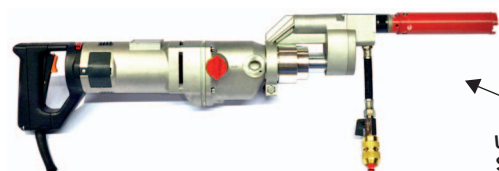
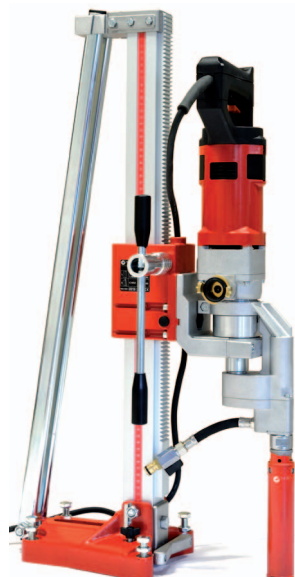

UTILIZZABILE SIA MANO CHE SU SUPPORTO

ACCESSORIO FISSAGGIO A PONTEGGIO

ARTICOLO	MODELLO SUPPORTO	LISTINO
505064	L160 - L180 - L200 - L250 - L300	110 €
503160	C520 - C600 - C600-1500	110 €



TAGLIO CON DISCO



PE 400

PE 401

TP 400

TP 400-FC

PE 350

PIRANHA 125

PE 400 TRONCATRICE ELETTRICA TAGLIO AD ACQUA ANCHE A RASO

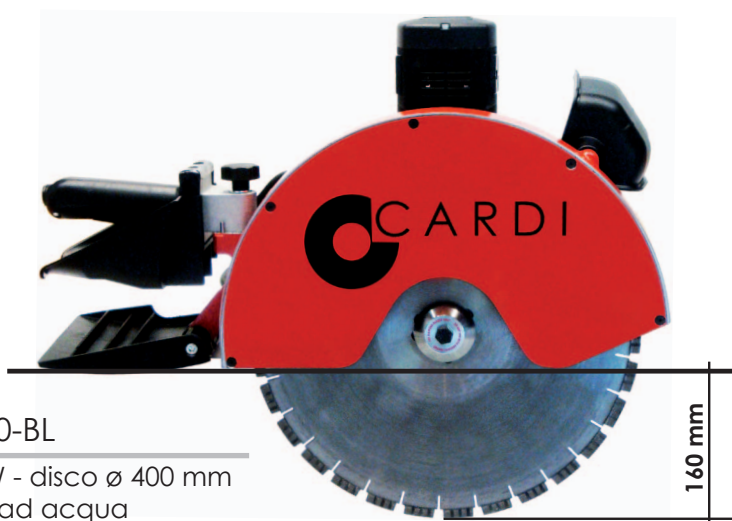

PE 400-BL
3420 W - disco ø 400 mm
Taglio ad acqua

PE 401 TRONCATRICE ELETTRICA TAGLIO A SECCO CON ASPIRAZIONE TAGLIO AD ACQUA ANCHE A RASO



NO POLVERE
ASPIRAZIONE INTEGRATA



PE 401-BL
3420 W - disco ø 400 mm
Aspirazione polveri inclusa

UTILIZZATORI

- imprese di costruzione;
- impiantisti ed installatori;
- professionisti di taglio e perforazione.

APPLICAZIONI

- apertura finestre e porte;
- realizzazione di tagli o tracce a parete o pavimento su muratura e calcestruzzo;
- installazione lucernari;
- taglio di tubazioni di cemento;
- taglio di lastre per pavimentazione;

SISTEMA CARDI DI PROTEZIONE TOTALE

Consiste nelle seguenti tre funzioni che, agendo contemporaneamente, garantiscono la massima sicurezza all'operatore ed alla macchina.

- **"Frizione Elettronica" CARDI**
 - protegge da sovraccarichi e evita danneggiamenti al motore;
 - nessuna interruzione del vostro lavoro e forte riduzione dei costi di assistenza;
- **soft start (avviamento lento):**
 - permette il collegamento ad una normale rete domestica da 3 kW evitando il distacco degli interruttori automatici di rete;
 - all'avviamento evita strappi alla braccia dell'operatore;
- **P.R.C.D., salvavita** integrato nel cavo di alimentazione
 - protegge l'operatore in caso di guasto elettrico;
 - interviene nel caso che parti in tensione vengano in contatto con l'acqua;
 - evita il riavvio accidentale nel caso di mancanza e successivo ritorno di tensione.

DISCO SPECIALE DDT 400-S

DDT 400-S, di serie con le macchine per il taglio ad acqua, permette:

- maggior velocità di penetrazione e avanzamento e minor sforzo per l'operatore, grazie ai settori diamantati più sottili rispetto ai dischi reperibili sul mercato;
- riduzione di peso grazie alla costruzione ad anima in acciaio al carbonio molto sottile e ultra-resistente;
- esecuzione di tagli a raso;



506152 - acc. aspirazione polvere (PE 400)
Listino € 350



ASP 1 - aspiratore polveri sottili
Listino € 760

SPECIFICHE TECNICHE		PE 400-BL	PE 401-BL
POTENZA MOTORE (230 V)	W	3420 (MAX 4400 / 6 hp)	
NUMERO DI GIRI A VUOTO / CARICO	giri/min	2870 / 1880	
DIAMETRO DISCO	mm	400	
ALBERO PORTA DISCO (diam.)	mm	25,4	
PROFONDITA' MASSIMA DI TAGLIO	mm	160 (135 con aspirazione polveri)	
FLANGIA PER TAGLIO A RASO MURO AD ACQUA		fornita di serie	
ACCESSORIO ASPIRAZIONE POLVERE (50XXXX)		optional	fornito di serie
PESO (senza disco)	Kg	13 Kg	14,5 Kg
PREZZO DI LISTINO (DISCO INCLUSO)		1950 €	2350 €

DISCHI DIAMANTATI		
DDT 400-S	DISCO DIAMANTATO SPECIALE CARDI - TAGLIO AD ACQUA E A RASO	264 €
DDT 400	DISCO DIAMANTATO SPECIALE CARDI - TAGLIO AD ACQUA E A SECCO	177 €

VANTAGGI

- **La più potente sul mercato :**
 - motore elettrico da 3420 W a 230V (4400W max, 6 hp);
- **grande profondità di taglio:**
 - taglio utile 160 mm;
- **realizzate per il gravoso utilizzo di cantiere:** impiegano lega di alluminio per assicurare una maggiore resistenza e resine plastiche dove necessario a protezione di parti elettriche;
- **l'innovativo sistema di iniezione dell'acqua** che affluisce dal centro del disco e viene centrifugata verso l'esterno, permette un:
 - **efficace abbattimento polveri**, a maggior tutela della salute dell'operatore;
 - **minor consumo di acqua** che significa minor dispersione di liquidi nelle zone di lavoro;
 - **raffreddamento più uniforme del disco diamantato**, che ne evita deformazioni, favorisce una maggior durata e richiede un minor sforzo di taglio all'operatore.
- **taglio a raso:** PE 400 permette di eseguire tagli a filo delle pareti o a filo pavimento, utilizzando l'apposita "flangia a raso" fornita con la macchina e il disco diamantato **DDT 400-S** in dotazione;
- **taglio a secco:** PE 400 permette il taglio a secco con l'uso dell'apposito accessorio per l'aspirazione delle polveri ed uno specifico disco. Tale accessorio dovrà essere collegato ad un aspiratore per polveri di cemento sottili; (il taglio a raso non è possibile con l'accessorio di aspirazione polveri)
- **massimo accostamento del taglio alle pareti ed al pavimento** grazie all'impugnatura che può essere ruotata di 90°;
- **estrema maneggevolezza e bilanciatura** grazie all'innovativa posizione verticale del motore, unica per questo genere di macchine;
- **facile esecuzione di tagli rettilinei :** utilizzando una comune perlina di legno come guida è possibile eseguire tagli lineari;
- **abbinamento al sistema DA VINCI:** il modello PE 400 può essere montato sul sistema di guida DA VINCI permettendo tagli lineari molto lunghi, senza fatica e ottimizzando il consumo del disco. Informazioni sul sistema DA VINCI sono disponibili in questo catalogo.



Taglio a raso pavimento



Taglio ad acqua di calcestruzzo



Taglio a secco di blocchi di cemento



Taglio a secco di calcestruzzo

PE 400 & SISTEMA DA VINCI



Taglio verticale per realizzazione apertura su muro di cemento

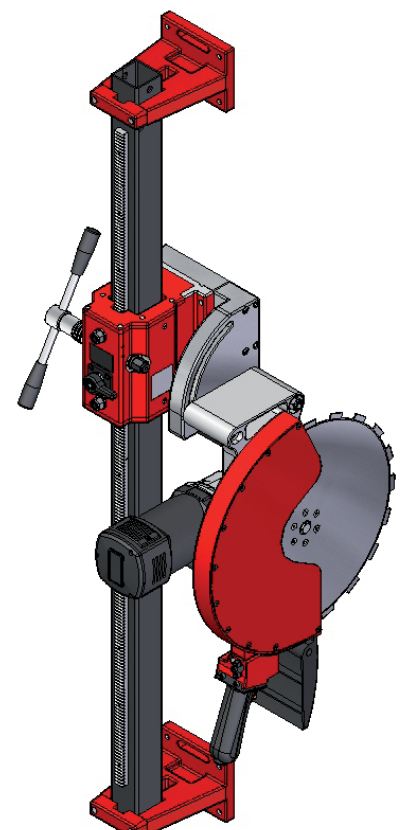

PE 400 accoppiata al SISTEMA DA VINCI



Disco diamantato supersoftile CARDI saldato laser

PE 350

TRONCATRICE ELETTRICA TAGLIO AD ACQUA



PE 350

3000 W - disco ø 350 mm
profondità taglio 140 mm

SPECIFICHE TECNICHE		PE 350-BL
POTENZA MOTORE (230 V)	W	3000 (MAX 3650 / 5 hp)
NUMERO DI GIRI A VUOTO / CARICO	giri/min	3250 / 2200
DIAMETRO DISCO	mm	350
PROFONDITA' MASSIMA DI TAGLIO	mm	140
ALBERO PORTA DISCO (diam.)	mm	25,4
PESO (senza disco)	Kg	11,5

PREZZO DI LISTINO (DISCO DIAMANTATO "DDT 350-S" TAGLIO AD ACQUA INCLUSO)	1550 €
--	--------

DISCHI DIAMANTATI		
DDT 350-S	DISCO DIAMANTATO SPECIALE CARDI - TAGLIO AD ACQUA -	220 €

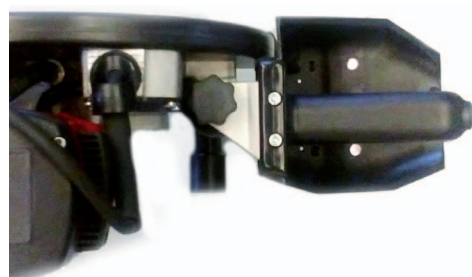

Impugnatura ruotabile di 90°

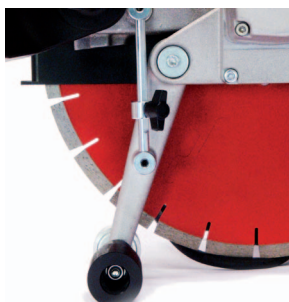

Regolazione profondità di taglio



Rulli di guida autoportanti



UTILIZZATORI

- imprese di costruzione;
- impiantisti ed installatori;
- professionisti di taglio e perforazione.

APPLICAZIONI

- apertura finestre e porte;
- realizzazione di tagli a parete o pavimento su muratura e calcestruzzo;
- installazione lucernari;
- taglio di tubazioni di cemento;
- tracce a pavimento;
- taglio di lastre per pavimentazione;

SISTEMA CARDI DI PROTEZIONE TOTALE

Consiste nelle seguenti tre funzioni che, agendo contemporaneamente, garantiscono la massima sicurezza all'operatore ed alla macchina.

- **"Frizione Elettronica" CARDI**
 - protegge da sovraccarichi e evita danneggiamenti al motore;
 - nessuna interruzione del vostro lavoro e forte riduzione dei costi di assistenza;
- **soft start (avviamento lento):**
 - permette il collegamento ad una normale rete domestica da 3 kW evitando il distacco all'avviamento degli interruttori automatici di rete;
 - all'avviamento evita strappi alle braccia dell'operatore;
- **P.R.C.D., salvavita** integrato nel cavo di alimentazione
 - protegge l'operatore in caso di guasto elettrico
 - interviene nel caso che parti in tensione vengano in contatto con l'acqua;
 - evita il riavvio accidentale nel caso di mancanza e successivo ritorno di tensione.

DISCHI SPECIALI CARDI

I dischi CARDI DDT 350-S e DDT 400-S, forniti di serie con le macchine, permettono:

- una maggior velocità di penetrazione e di avanzamento e un minor sforzo per l'operatore, grazie ai settori di diamanti più sottili rispetto ai dischi normalmente reperibili sul mercato;
- una riduzione di peso grazie alla costruzione con un'anima in acciaio al carbonio molto sottile e ultra-resistente;
- per il modello DDT 400-S montato sulla TP400-FC, è possibile anche l'utilizzo per il taglio a raso. (disco vedi pag.44)

VANTAGGI

- **Elevata potenza :**
 - motore elettrico da 3000 W a 230V (3650W max, 5 hp);
- **grande profondità di taglio:**
 - **TP400 / TP400-FC :** fino a 160 mm;
 - **PE 350 :** fino a 140 mm;
- **l'innovativo sistema di iniezione dell'acqua** che affluisce dal centro del disco e viene centrifugata verso l'esterno, permette un:
 - **efficace abbattimento polveri**, a maggior tutela della salute dell'operatore;
 - **minor consumo di acqua** che significa minor dispersione di liquidi nelle zona di lavoro;
 - **raffreddamento più uniforme del disco diamantato**, che ne evita deformazioni, favorisce una maggior durata e richiede un minor sforzo di taglio all'operatore.
- **taglio a raso:** il modello TP400-FC permette di eseguire tagli a filo delle pareti o a filo pavimento, utilizzando l'apposita "flangia a raso" fornita con la macchina e il disco diamantato **DDT 400-S** in dotazione.
- **PE350 :** **massimo accostamento del taglio alle pareti ed al pavimento** grazie all'impugnatura che può essere ruotata di 90°;
- **PE350 :** **estrema maneggevolezza e bilanciatura** grazie all'innovativa posizione verticale del motore, unica per questo genere di macchine;
- **facile esecuzione di tagli rettilinei :** utilizzando una comune perlina di legno come guida è possibile eseguire tagli lineari.

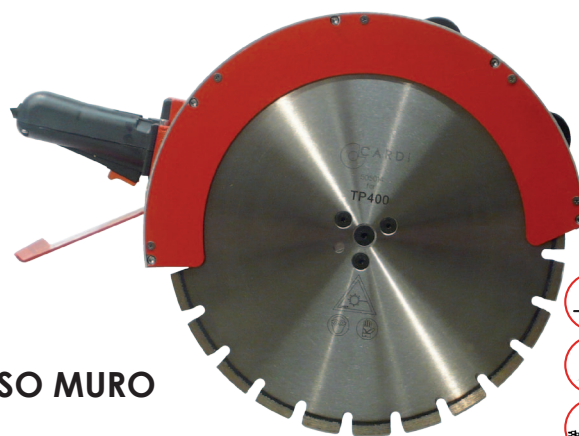
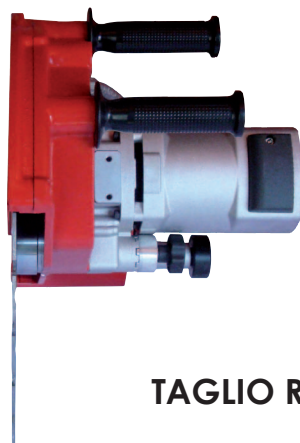
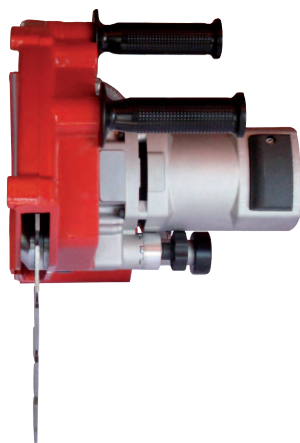

TP 400 TRONCATRICE ELETTRICA TAGLIO AD ACQUA

TP400-FC TRONCATRICE ELETTRICA TAGLIO AD ACQUA

TAGLIO RASO MURO



MODELLO		TP 400-BL	TP 400-FC-BL
POTENZA MOTORE (230 V)	W	3000 (MAX 3650 / 5 hp)	
NUMERO DI GIRI A VUOTO / CARICO	giri/min	2530 / 1770	
DIAMETRO DISCO	mm	400	
PROFONDITA' MASSIMA DI TAGLIO	mm	160	
ALBERO PORTA DISCO	mm	25.4	
TAGLIO A RASO MURO		----	possibile
PESO (senza disco)	Kg	13	12.5
LISTINO COMPLETA DI DISCO DIAMANTATO "DDT 400-S"		1550 €	1580 €

DISCHI DIAMANTATI & ACCESSORI

DDT 400-S	DISCO DIAMANTATO SPECIALE CARDI - TAGLIO AD ACQUA E A RASO	264 €
DDT 400	DISCO DIAMANTATO SPECIALE CARDI - TAGLIO AD ACQUA E A SECCO	177 €
504954	ACCESSORIO TAGLIO A RASO (trasforma la TP 400 in TP 400-FC)	123 €

PIRANHA 125-SX

SCANALATORE PER TRACCE - TAGLIO A SECCO CON SISTEMA DI ASPIRAZIONE DELLE POLVERI



CARATTERISTICHE

Lo scanalatore PIRANHA 125-SX CARDI è progettato per eseguire, in sicurezza e con poca fatica, scanalature a secco in cemento, muratura, mattoni e qualsiasi altro materiale simile da costruzione.

Grazie al motore molto potente permette tagli a secco anche su cemento armato. Il sistema integrato di aspirazione della polvere permette tagli puliti e sicuri per l'operatore ed è compatibile con la maggior parte degli aspiratori in commercio.

PH 125-SX è l'utensile ideale per:

- idraulici e termotecnici;
- installatori e elettricisti;
- installatori di reti telefoniche-cablaggi ed imprese specializzate.

SPECIFICHE TECNICHE		PH 125-SX
POTENZA MOTORE (230 V)	W	2000 (MAX 2200)
NUMERO DI GIRI A VUOTO / CARICO	giri/min	7900 / 5000
DISCHI DIAMANTATI (numero e diametro)		2 X 125 mm
LARGHEZZA MASSIMA SCANALATURA	mm	43
PROFONDITA' MASSIMA SCANALATURA	mm	38,5
ALBERO PORTA DISCO	mm	22,2
PESO (senza dischi)	Kg	4,6
PREZZO DI LISTINO (dischi non inclusi)		625 €

SISTEMA CARDI DI PROTEZIONE TOTALE

Consiste nelle seguenti due funzioni che, agendo contemporaneamente, garantiscono la massima sicurezza all'operatore ed alla macchina.

- **"Frizione Elettronica" CARDI**
 - protegge da sovraccarichi e evita danneggiamenti al motore;
 - nessuna interruzione del vostro lavoro e forte riduzione dei costi di assistenza;
- **soft start (avviamento lento):**
 - permette il collegamento ad una normale rete domestica da 3 kW evitando il distacco all'avviamento degli interruttori automatici di rete;
 - all'avviamento evita strappi alla braccia dell'operatore.



ASP 1 - aspiratore polveri sottili
Listino € 760

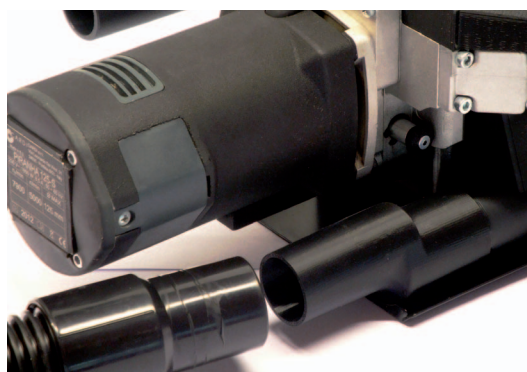

Attacco aspiratore polveri

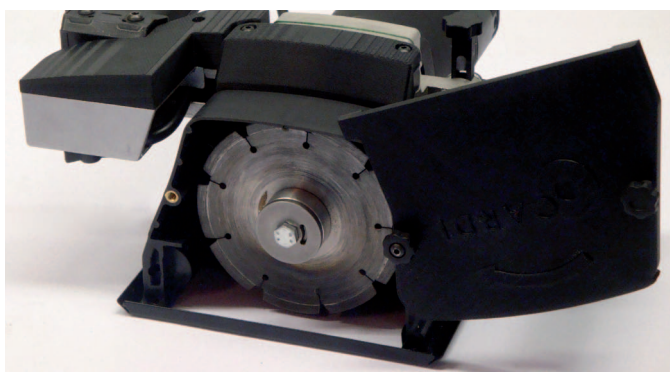

Dettaglio carter protezione dischi



SEGHE A CATENA

COCCODRILLO35

ALLIGATORE18

ALLIGATORE22

SISTEMA “DA VINCI”



DV CD35-1500

DV AL22-1500

DV PE400-1500

DV SD-1500

CD35.35

SEGA A CATENA DIAMANTATA ELETTRICA
TAGLIO AD ACQUA DI CALCESTRUZZI E MURATURA



COCCODRILLO35

L'elettrosega **COCCODRILLO35** costituisce la prima sega a catena con motore elettrico monofase, in grado di tagliare ad acqua calcestruzzo, pietra, laterizi e materiali da costruzione in genere.

Nasce dalla richiesta delle imprese di costruzione di disporre di uno strumento versatile per eseguire tagli per aperture, allargamenti di porte, finestre, creazione di bocche di lupo, vani, etc. oppure per il taglio di materiali in blocchi.

L'elettrosega può essere utilizzata a mano o montata sul sistema di guida DA VINCI per ottenere tagli rettilinei, precisi e senza fatica. Trovate il sistema DA VINCI a pagina 37.

SPECIFICHE TECNICHE		CD35.35
POTENZA MOTORE (230 V)	W	3420 (MAX 4400 / 6 hp)
NUMERO DI GIRI A VUOTO / CARICO	giri/min	9400 / 6150
PROFONDITA' DI TAGLIO	mm	400
SISTEMI DI PROTEZIONE E SICUREZZA		SISTEMA CARDI DI PROTEZIONE TOTALE
FLUIDO DI LUBRIFICAZIONE CATENA E RAFFREDDAMENTO DIAMANTE		ACQUA
PESO BARRA E CATENA INCLUSE	Kg	9

COCCODRILLO35 : INCLUSE BARRA E CATENA DIAMANTATA	2280 €
BAR35 : BARRA DI GUIDA DI RICAMBIO	280 €
CHAIN35 : CATENA DIAMANTATA DI RICAMBIO	396 €
505399 : PIGNONE 8 DENTI DI TRASCINAMENTO CATENA (SPROCKET)	20 €



SISTEMA CARDI DI PROTEZIONE TOTALE

L'elettrosega **COCCODRILLO35** dispone di un Sistema Elettronico costituito da tre funzioni che agiscono contemporaneamente:

- **"Frizione Elettronica" CARDI**
 - protegge da sovraccarichi e evita danneggiamenti al motore;
 - nessuna interruzione del vostro lavoro e forte riduzione dei costi di assistenza;
- **Soft start (avviamento lento):**
 - permette il collegamento ad una normale rete domestica da 3 kW evitando il distacco all'avviamento degli interruttori automatici di rete;
 - all'avviamento evita strappi alla braccia dell'operatore;
- **P.R.C.D., salvavita** integrato nel cavo di alimentazione
 - protegge l'operatore in caso di guasto elettrico;
 - interviene nel caso che parti in tensione vengano in contatto con l'acqua;
 - evita il riavvio accidentale nel caso di mancanza e successivo ritorno di tensione.

VANTAGGI

Perchè utilizzare una sega a catena diamantata elettrica?

- **Perchè è utilizzabile in qualsiasi ambiente** di lavoro e in particolare in ambienti chiusi. Non produce infatti alcun gas di scarico.
- **Perchè è sicura e pulita.** Rispetto alle seghe a scoppio e idrauliche non richiede, infatti, benzina e oli per operare.
- **Perchè è leggera e maneggevole.** Pesa solo 9 kg barra e catena incluse. Nessun peso aggiuntivo per centralina idraulica o taniche di carburante.
- **Perchè è utilizzabile anche su reti elettriche civili e domestiche** usufruendo di tutta la potenza fornibile dalla rete stessa.
- **Perchè ti permette di effettuare tagli fino a 400 mm di profondità.**
- **Perchè ha costi di manutenzione molto contenuti.**
- **Perchè è esente dai problemi di riavvio** dopo lunghi periodi di inutilizzo.
- **Perchè è dotata di un potente e robusto motore elettrico** adatto ad ogni necessità di taglio ordinario.
- **Perchè ha un basso costo di acquisto e di manutenzione** rispetto alle corrispondenti seghe idrauliche o a scoppio.
- **Perchè ti permette di lavorare in spazi ristretti** dove altre macchine non possono accedere.
- **Perchè ti permette di tagliare aperture ad angolo retto** evitando sovratagli, inevitabili con il taglio a disco.
- **Perchè ti permette di far eseguire al tuo personale lavori normalmente subappaltati a demolitori specializzati.**
- **Perchè ha un design innovativo ed ergonomico** con un ottimale bilanciamento dei pesi;
- **Perchè è progettata e costruita interamente in Italia** nel rispetto delle norme e delle direttive europee (CE);

Per tutte le ragioni esposte, **COCCODRILLO35**, rappresenta una macchina facile da utilizzare e che ti permette un importante risparmio di costi, tempo e fatica.

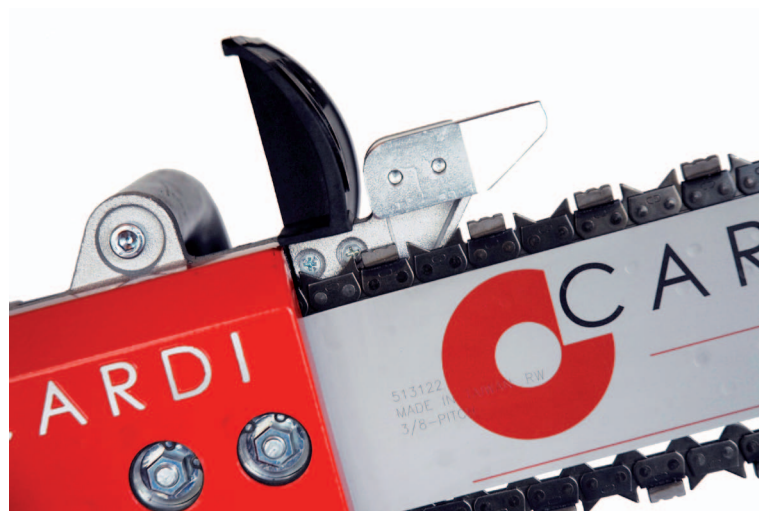

AL18.43

SEGA A CATENA PER TAGLIO A SECCO DI BLOCCHI



SPECIFICHE TECNICHE		AL18.43
POTENZA MOTORE (230 V)	W	2000 (MAX 2200 / 2,95 hp)
NUMERO DI GIRI A VUOTO / CARICO	giri/min	2850 / 1640
BARRA E CATENA AL WIDIA	cm	43
SISTEMI DI PROTEZIONE E SICUREZZA		FRENO DI SICUREZZA + SISTEMA CARDI DI PROTEZIONE TOTALE
FLUIDO DI LUBRIFICAZIONE CATENA		OLIO PER MOTOSEGHE
SISTEMA ANTI ALLUNGAMENTO CATENA		INTEGRATO
PESO BARRA E CATENA INCLUSE	Kg	10
AL18.43 : LISTINO INCLUSE BARRA E CATENA		1250 €
505368 : BARRA DI GUIDA DI RICAMBIO		134 €
505370 : CATENA AL WIDIA DI RICAMBIO		238 €
505290 : PIGNONE 7 DENTI TRASCINAMENTO CATENA		20 €

AL22.43 / AL22.53

SEGA A CATENA PER TAGLIO A SECCO DI BLOCCHI



SPECIFICHE TECNICHE		AL22.43	AL22.53
POTENZA MOTORE (230 V)	W	2200 (MAX 2650 / 3,5 hp)	
NUMERO DI GIRI A VUOTO / CARICO	giri/min	2800 / 1800	
BARRA E CATENA AL WIDIA	cm	43	53
SISTEMI DI PROTEZIONE E SICUREZZA		FRENO DI SICUREZZA + SISTEMA CARDI DI PROTEZIONE TOTALE	
FLUIDO DI LUBRIFICAZIONE CATENA		OLIO PER CATENA MOTOSEGHE	
SISTEMA ANTI ALLUNGAMENTO CATENA		INTEGRATO	
PESO BARRA E CATENA INCLUSE	Kg	10,5	10,7
LISTINO INCLUSE BARRA E CATENA		1394 €	1450 €
BARRA DI GUIDA DI RICAMBIO. PREZZO DI LISTINO		134 € (cod. 505368 - 43 cm)	142 € (cod. 505369 - 53 cm)
CATENA AL WIDIA DI RICAMBIO. PREZZO DI LISTINO		238 € (cod. 505370 - 43 cm)	274 € (cod. 505371 - 53 cm)
505290 : PIGNONE 7 DENTI TRASCINAMENTO CATENA		20 €	

ALLIGATORE

L'elettrosega **ALLIGATORE** è una macchina realizzata per il taglio a secco, con una catena in metallo duro (Widia). E' la macchina ideale per tagliare laterizi e materiali da costruzione leggeri, durante la fase di posa degli stessi.

Veloce e precisa, leggera e facile da usare è uno strumento indispensabile in cantiere.

L'elettrosega può essere utilizzata combinata con il sistema di guida DA VINCI per ottenere tagli rettilinei, precisi e senza fatica. (vedi pagina 37)

VANTAGGI

- **Permette di effettuare tagli direttamente sul posto durante la fase di posa** evitando di dover spostare i materiali da costruzione sulla tagliarina da banco.
- **Permette di tagliare** blocchi di dimensioni importanti.
- **Adatta per tagliare** mattoni di argilla pieni o forati, mattoni di Poroton, Tufo, blocchi di argilla espansa, blocchi in calcestruzzo aerato, ecc;
- **dispone del sistema CARDI "ANTI STRETCH SYSTEM"** realizzato per ridurre al minimo il fenomeno di allungamento della catena, evitando fermi-macchina, ritardi e disagi nel vostro lavoro;
- **integra la pompa olio con serbatoio** che permette l'ottimale lubrificazione e scorrimento della catena sulla barra di guida;

SISTEMA CARDI DI PROTEZIONE TOTALE

L'elettrosega **ALLIGATORE** dispone di un Sistema Elettronico e Meccanico costituito da tre funzioni che agiscono contemporaneamente:

- **"Frizione Elettronica" CARDI**
 - protegge da sovraccarichi e evita danneggiamenti al motore;
 - nessuna interruzione del vostro lavoro e forte riduzione dei costi di assistenza;
- **Soft start (avviamento lento):**
 - permette il collegamento ad una normale rete domestica da 3 kW evitando il distacco all'avviamento degli interruttori automatici di rete;
 - all'avviamento evita strappi alla braccia dell'operatore;
- **Freno-catena di sicurezza** che blocca immediatamente la rotazione della catena in caso di emergenza;



DV CD35-1500



Sistema di taglio ad acqua con catena diamantata		DV CD35-1500
TESTA DI TAGLIO (A)	SEGA A CATENA ELETTRICA	CD35.35
PROFONDITÀ MASSIMA DI TAGLIO		35 cm
LUNGHEZZA COLONNA PRINCIPALE (B)		1500 mm
LUNGHEZZA UTILE DI TAGLIO		1200 mm
MOTORE - 230 V		3420 (MAX 4400 / 6 hp)
PREZZO DI LISTINO (COMPLETO DI BARRA E CATENA)		5140 €

Il sistema di taglio **DV CD35-1500** permette di:

- tagliare tutti i materiali da costruzione per l'edilizia sul mercato come calcestruzzi, muratura, blocchi di cemento, pietra, ecc;
- effettuare tagli di profondità fino a 35 cm;
- tagliare pareti, solette o altro per l'apertura di porte, finestre, passaggi, allargamenti di aperture esistenti, nicchie profonde, ecc.;
- realizzare tagli ad angolo retto senza sovratagli dannosi alla struttura, come accade invece, per tagli eseguiti con disco;
- infine, la testa di taglio COCCODRILLO35, può essere usata anche manualmente per il taglio di pietre, mattoni, blocchi in cemento, ecc. o per lavori di finitura. Più informazioni a pagina 33.

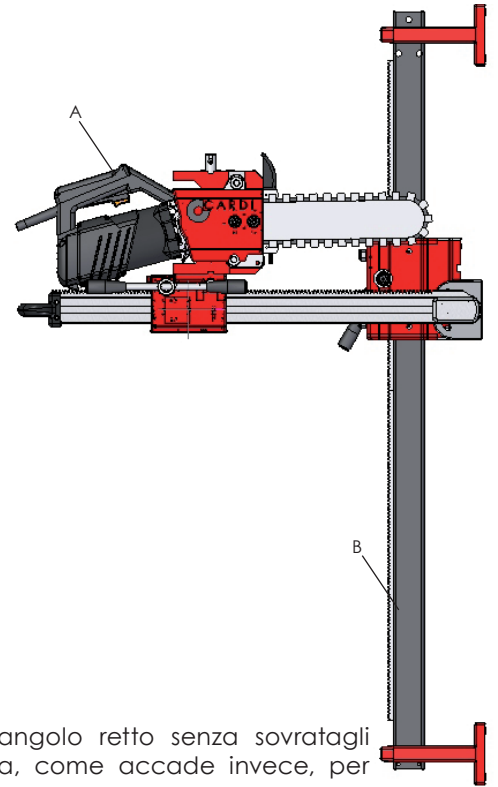

DV AL22-1500



Sistema di taglio a secco con catena al widia		DV AL22-1500
TESTA DI TAGLIO (A)	SEGA A CATENA ELETTRICA	AL22.53
PROFONDITÀ MASSIMA DI TAGLIO		53 cm
LUNGHEZZA COLONNA PRINCIPALE (B)		1500 mm
LUNGHEZZA UTILE DI TAGLIO		1200 mm
MOTORE - 230 V		2200 W (MAX 2650 / 3.5 hp)
PREZZO DI LISTINO (COMPLETO DI BARRA E CATENA)		4310 €

Il sistema di taglio **DV AL22-1500** permette di:

- tagliare parte dei materiali da costruzione: laterizi in genere, mattoni in argilla pieni e forati, poroton, tufo, limestone, gasbeton e materiali da costruzione simili, ecc;
- effettuare tagli di profondità fino a 53 cm;
- tagliare pareti divisorie per l'apertura di porte, finestre, passaggi, ecc;
- realizzare tagli ad angolo retto senza sovratagli dannosi alla struttura, come accade invece, per tagli eseguiti con disco;
- infine la testa di taglio, ALLIGATORE22, può essere usata anche manualmente per il taglio di materiale in blocchi o per lavori di finitura. Più informazioni a pagina 35.

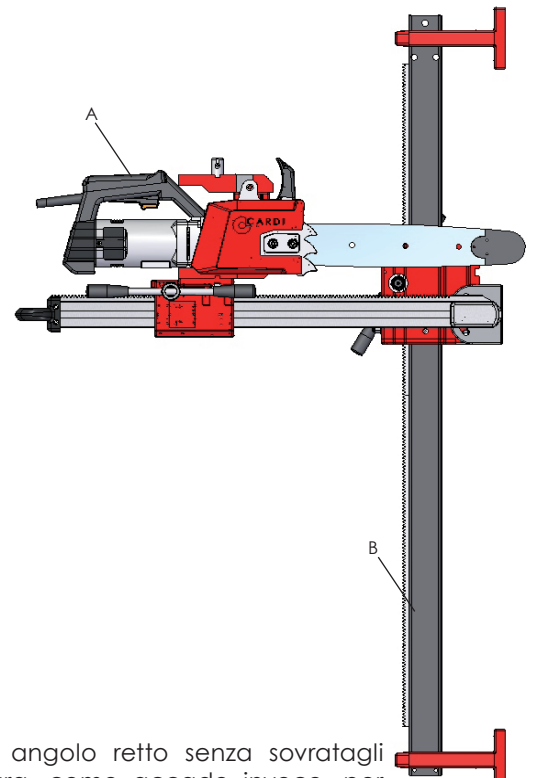

DV PE400-1500



Sistema di taglio ad acqua con disco diamantato		DV PE400-1500
TESTA DI TAGLIO (A)	TRONCATRICE CON MOTORE ELETTRICO	PE 400-BL
PROFONDITÀ MASSIMA DI TAGLIO		16 cm
LUNGHEZZA COLONNA PRINCIPALE (B)		1500 mm
LUNGHEZZA UTILE DI TAGLIO		1200 mm
MOTORE - 230 V		3420 W (MAX 4400 / 6 hp)
LISTINO (COMPLETO DI DISCO DIAMANTATO "DDT 400-S")		4550 €

Il sistema di taglio **DV PE400-1500** permette di:

- tagliare tutti i materiali da costruzione per l' edilizia sul mercato ed in particolare: calcestruzzi, muratura, blocchi di cemento, pietra, calcestruzzi armati, ecc.;
- effettuare tagli di profondità fino a 16 cm;
- tagliare pareti, solette o altro per l'apertura di porte, finestre, passaggi, allargamenti di aperture esistenti, ecc.;

- effettuare tagli a filo parete;
- infine la testa di taglio, PE 400, può essere utilizzata anche manualmente come troncatrice portatile, per il taglio di materiale in blocchi o per lavori di finitura. Più informazioni a pagina 27.

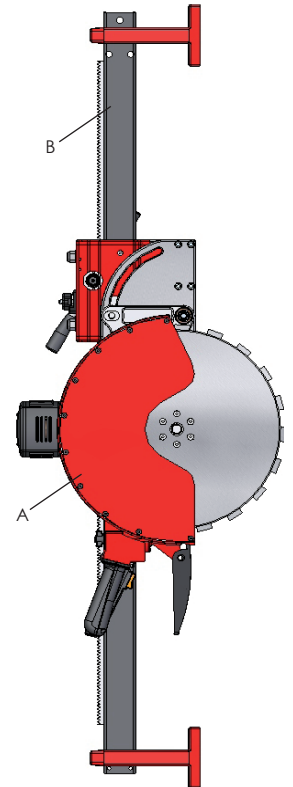

DV SD



Sistema di carotaggio in serie	DV SD-1500 senza motoriduttore	DV SD-1501 con motoriduttore	DV SD-1504 con motoriduttore
LUNGHEZZA COLONNA PRINCIPALE (B)	1500 mm		
LUNGHEZZA UTILE DI TAGLIO	1200 mm		
MODELLO MOTORIDUTTORE (A)	non fornito	T1 200-EL - 3 VEL.	T4 300-EL - 2 VEL.
POTENZA MOTORIDUTTORE (MAX)	-----	2200 W (2650 W)	3420 W (4400 W)
DIAMETRO DI FOR. NEL CALCESTRUZZO	massimo 150 mm	massimo 100 mm	massimo 150 mm
PREZZO DI LISTINO	2860 €	4100 €	4637 €

Il sistema di carotaggio in serie **DV SD** permette di:

- ottenere aperture in pareti eseguendo carotaggi adiacenti in linea retta;
- lo spessore delle pareti da carotare può arrivare fino ad un massimo di un metro, utilizzando una corona standard e prolunghe;

- per questo tipo di lavorazione i diametri corona consigliati sono 80 / 100 mm.

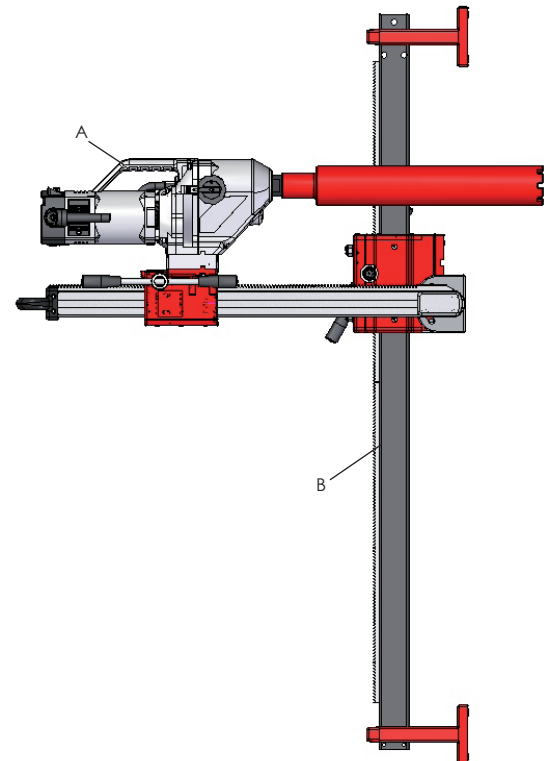

DV CD35-1500



Completamento del taglio verticale fino a filo del pavimento, su parete in calcestruzzo armato.

DV CD35-1500



DV PE400-1500



DV CD35-1500



Esecuzione di un taglio con DV CD35-1500 usando il sistema semi-automatico di avanzamento DA VINCI SERVO (vedi pag.21)

CORONE E DISCHI DIAMANTATI



CORONE DIAMANTATE CARDI

KIT DI FORATURA PIASTRELLE - GRES - GRANITO ATTACCO PER MANDRINO AVVITATORE - TRAPANO

DIAMETRI INCLUSI (mm)	CODICE D'ORDINE	LISTINO €
8 18 22 25 32 35 38 50 60 73	CDP KIT	€ 240

La valigetta contiene:

- 10 corone diamantate di diametro: **8 18 22 25 32 35 38 50 60 73**;
- Dispositivo di guida corona a ventosa, per diametri da 6 a 83 mm;
- Centrapunte per piccoli diametri da 4 a 12 mm;
- Pompetta manuale per il raffreddamento e la rimozione della polvere.



CORONE PER CAROTAGGIO A SECCO ATTACCO M16 - LUNGHEZZA UTILE 150 mm - SEGMENTI SALDATI LASER

DIAMETRO (mm)	SEGMENTI	AD USO UNIVERSALE	
	N° x Sp - H - L	CODICE D'ORDINE	LISTINO
32	3 x 3.8 - 8 - 17	CDS 032-M16	€ 136
42	3 x 3.8 - 8 - 20	CDS 042-M16	€ 140
52	3 x 3.8 - 8 - 24	CDS 052-M16	€ 143
62	3 x 3.8 - 8 - 24	CDS 062-M16	€ 147
68	3 x 3.8 - 8 - 24	CDS 068-M16	€ 153
72	4 x 3.8 - 8 - 24	CDS 072-M16	€ 161
82	4 x 3.8 - 8 - 24	CDS 082-M16	€ 163
92	4 x 3.8 - 8 - 24	CDS 092-M16	€ 192
102	5 x 3.8 - 8 - 24	CDS 102-M16	€ 198
112	5 x 3.8 - 8 - 24	CDS 112-M16	€ 203
122	6 x 3.8 - 8 - 24	CDS 122-M16	€ 213
127	6 x 3.8 - 8 - 24	CDS 127-M16	€ 218
132	6 x 4.3 - 8 - 24	CDS 132-M16	€ 219
142	6 x 4.3 - 8 - 24	CDS 142-M16	€ 228
152	6 x 4.3 - 8 - 24	CDS 152-M16	€ 240
162	7 x 4.3 - 8 - 24	CDS 162-M16	€ 257
182	7 x 4.3 - 8 - 24	CDS 182-M16	€ 326
202	7 x 4.3 - 8 - 24	CDS 202-M16	€ 378

- Laterizi
- Mattoni in argilla pieni e forati
- Poroton
- Gasbeton
- Blocchi in cemento
- Muratura
- Cls non armato
- Cls poco armato
- Tufo



CORONE PER CAROTAGGIO A SECCO PER ASPIRAZIONE POLVERI ATTACCO 1"1/4 - LUNGHEZZA UTILE 250 mm - SEGMENTI SALDATI LASER

DIAMETRO (mm)	SEGMENTI	AD USO UNIVERSALE	
	N° x Sp - H - L	CODICE D'ORDINE	LISTINO
42	3 x 3.8 - 8 - 20	CDS 042	€ 154
52	3 x 3.8 - 8 - 24	CDS 052	€ 158
57	3 x 3.8 - 8 - 24	CDS 057	€ 160
62	3 x 3.8 - 8 - 24	CDS 062	€ 162
68	3 x 3.8 - 8 - 24	CDS 068	€ 168
72	4 x 3.8 - 8 - 24	CDS 072	€ 176
82	4 x 3.8 - 8 - 24	CDS 082	€ 180
92	4 x 3.8 - 8 - 24	CDS 092	€ 211
102	5 x 3.8 - 8 - 24	CDS 102	€ 219
112	5 x 3.8 - 8 - 24	CDS 112	€ 224
122	6 x 3.8 - 8 - 24	CDS 122	€ 233
127	6 x 3.8 - 8 - 24	CDS 127	€ 239
132	6 x 4.3 - 8 - 24	CDS 132	€ 242
142	6 x 4.3 - 8 - 24	CDS 142	€ 251
152	6 x 4.3 - 8 - 24	CDS 152	€ 264
162	7 x 4.3 - 8 - 24	CDS 162	€ 283
182	7 x 4.3 - 8 - 24	CDS 182	€ 333
202	7 x 4.3 - 8 - 24	CDS 202	€ 390

- Laterizi
- Mattoni in argilla pieni e forati
- Poroton
- Cls non armato
- Cls poco armato
- Blocchi in cemento
- Muratura
- Gasbeton
- Tufo



CORONE DIAMANTATE CARDI

CORONE DIAMANTATE PER CAROTAGGIO AD ACQUA ATTACCO 1/2 G - LUNGHEZZA UTILE 300 mm - AD ANELLO SALDATO LASER

DIAMETRO (mm)	ANELLO	AD USO UNIVERSALE - LUNGA DURATA	
	SP. - H	CODICE D'ORDINE	LISTINO
12	2.0 - 10	CDU 012-G	€ 70
14	2.0 - 10	CDU 014-G	€ 75
15	2.5 - 10	CDU 015-G	€ 79
16	2.5 - 10	CDU 016-G	€ 79
18	2.5 - 10	CDU 018-G	€ 84
20	2.5 - 10	CDU 020-G	€ 84
22	2.5 - 10	CDU 022-G	€ 92
24	2.5 - 10	CDU 024-G	€ 92
25	2.5 - 10	CDU 025-G	€ 97
26	2.5 - 10	CDU 026-G	€ 101
28	2.5 - 10	CDU 028-G	€ 101
30	2.5 - 10	CDU 030-G	€ 106
32	2.5 - 10	CDU 032-G	€ 123
35	3.0 - 10	CDU 035-G	€ 132
38	3.0 - 10	CDU 038-G	€ 141
40	3.0 - 10	CDU 040-G	€ 145
42	3.5 - 10	CDU 042-G	€ 158
52	3.5 - 10	CDU 052-G	€ 176

- Laterizi
- Mattoni pieni e forati
- Poroton
- Blocchi di cemento
- Muratura
- Cls non armato
- Cls armato



• Disponibili su richiesta: corone specifiche granito e pietra dura.

CORONE DIAMANTATE PER CAROTAGGIO AD ACQUA - UTILIZZABILI ANCHE A SECCO ATTACCO 1"1/4 - LUNGHEZZA UTILE 450 mm - SEGMENTI SALDATI LASER

DIAMETRO (mm)	SEGMENTI	COD. ORDINE	LISTINO
	N° x L - SP. - H		
52	5 x 24 - 3.5 - 11	CDU 052	€ 97
62	6 x 24 - 3.5 - 11	CDU 062	€ 110
72	7 x 24 - 3.5 - 11	CDU 072	€ 119
82	7 x 24 - 3.5 - 11	CDU 082	€ 141
92	8 x 24 - 3.5 - 11	CDU 092	€ 150
102	9 x 24 - 3.5 - 11	CDU 102	€ 158
112	9 x 24 - 3.5 - 11	CDU 112	€ 180
122	10 x 24 - 4.0 - 11	CDU 122	€ 207
127	10 x 24 - 4.0 - 11	CDU 127	€ 216
132	10 x 24 - 4.0 - 11	CDU 132	€ 220
142	10 x 24 - 4.0 - 11	CDU 142	€ 224
152	12 x 24 - 4.0 - 11	CDU 152	€ 251
162	13 x 24 - 4.0 - 11	CDU 162	€ 264
172	13 x 24 - 4.0 - 11	CDU 172	€ 273
182	14 x 24 - 4.0 - 11	CDU 182	€ 295
192	14 x 24 - 4.0 - 11	CDU 192	€ 317
200	15 x 24 - 4.0 - 11	CDU 200	€ 330
225	16 x 24 - 4.5 - 11	CDU 225	€ 427
250	17 x 24 - 4.5 - 11	CDU 250	€ 436
300	22 x 20 - 5.0 - 11	CDU 300	€ 537

- Laterizi
- Mattoni pieni e forati
- Poroton
- Blocchi di cemento
- Muratura
- Cls non armato
- Cls armato



• Disponibili su richiesta corone specifiche GRANITO e pietra dura.

CORONE DIAMANTATE PER CAROTAGGIO AD ACQUA ATTACCO 1"1/4 - LUNGHEZZA UTILE 450 mm - SEGMENTI SALDOBRASATI

DIAMETRO (mm)	SEGMENTI	COD. D'ORDINE	LISTINO
	N° x L - SP. - H		
350	23x 24 - 5.0 - 10+2	CDU 350-HD	€ 977
400	25 x 24 - 5.0 - 10+2	CDU 400-HD	€ 1162
450	28 x 24 - 5.0 - 10+2	CDU 450-HD	€ 1496
500	30 x 24 - 5.0 - 10+2	CDU 500-HD	€ 1637
550	36 x 24 - 5.0 - 10+2	CDU 550-HD	€ 1892
600	35 x 24 - 5.0 - 10+2	CDU 600-HD	€ 2028

- Laterizi
- Mattoni
- Poroton
- Blocchi di cem.
- Muratura
- Cls non armato
- Cls armato



• Disponibili su richiesta:
corone di diametro 700 - 800 - 1000;
corone lunghezza utile 1000 mm;
corone lunghezza utile 2000 mm;
corone specifiche per granito e pietra dura.

N° = numero segmenti
SP. = spessore segmenti

L = lunghezza segmenti
H = altezza segmenti

CORONE DIAMANTATE CARDI

CORONE DIAMANTATE PER MARMISTI - GRANITO-PIETRE-PORFIDO
 ATTACCO 1/2G - Lunghezza 100 mm

DIAMETRO (mm)	SEGMENTI	CORONE DIAMANTATE PER MARMO - GRANITO - PIETRE	
	N° x Sp - H - L	CODICE D'ORDINE	LISTINO
35	4 x 2.5 - 9 - 20	CDP 035	€ 134
40	4 x 2.5 - 9 - 24	CDP 040	€ 156
45	4 x 2.5 - 9 - 27	CDP 045	€ 166
50	5 x 2.5 - 9 - 24	CDP 050	€ 175
60	6 x 2.5 - 9 - 24	CDP 060	€ 186
70	6 x 2.8 - 9 - 24	CDP 070	€ 197
80	7 x 2.8 - 9 - 24	CDP 080	€ 223
90	8 x 2.8 - 9 - 24	CDP 090	€ 246
100	9 x 3.3 - 9 - 24	CDP 100	€ 264
120	9 x 3.3 - 9 - 24	CDP 120	€ 281

--- altre misure disponibili su richiesta ---



CAROTAGGIO CONTINUO

SISTEMA DI CORONE PER CAROTAGGIO CONTINUO - CORONA IMPREGNATA USO AD ACQUA
 ATTACCO 1"1/4

DIAMETRO (mm)	CORONA DIAM.		RACCORDO 1"1/4		PORTA ESTRATTORE		ESTRATTORE		PROLUNGA 500 mm		PROLUNGA 1000mm	
	CODICE	LISTINO	CODICE	LISTINO	CODICE	LISTINO	CODICE	LISTINO	CODICE	LISTINO	CODICE	LISTINO
20	CCC 20		CCR 20		CCP 20		CCE 20		CCT 20-500		CCT 20-1000	
25	CCC 25		CCR 25		CCP 25		CCE 25		CCT 25-500		CCT 25-1000	
30	CCC 30		CCR 30		CCP 30		CCE 30		CCT 30-500		CCT 30-1000	
35	CCC 35		CCR 35		CCP 35		CCE 35		CCT 35-500		CCT 35-1000	
40	CCC 40		CCR 40		CCP 40		CCE 40		CCT 40-500		CCT 40-1000	
45	CCC 45		CCR 45		CCP 45		CCE 45		CCT 45-500		CCT 45-1000	
50	CCC 50		CCR 50		CCP 50		CCE 50		CCT 50-500		CCT 50-1000	
56	CCC 56		CCR 56		CCP 56		CCE 56		CCT 56-500		CCT 56-1000	
64	CCC 64	A RICHIESTA	CCR 64	A RICHIESTA	CCP 64	A RICHIESTA	CCE 64	A RICHIESTA	CCT 64-500	A RICHIESTA	CCT 64-1000	A RICHIESTA
72	CCC 72		CCR 72		CCP 72		CCE 72		CCT 72-500		CCT 72-1000	
82	CCC 82		CCR 82		CCP 82		CCE 82		CCT 82-500		CCT 82-1000	
92	CCC 92		CCR 92		CCP 92		CCE 92		CCT 92-500		CCT 92-1000	
102	CCC 102		CCR 102		CCP 102		CCE 102		CCT 102-500		CCT 102-1000	
112	CCC 112		CCR 112		CCP 112		CCE 112		CCT 112-500		CCT 112-1000	
122	CCC 122		CCR 122		CCP 122		CCE 122		CCT 122-500		CCT 122-1000	
132	CCC 132	A RICHIESTA	CCR 132	A RICHIESTA	CCP 132	A RICHIESTA	CCE 132	A RICHIESTA	CCT 132-500	A RICHIESTA	CCT 132-1000	A RICHIESTA
137	CCC 137		CCR 137		CCP 137		CCE 137		CCT 137-500		CCT 137-1000	
142	CCC 142		CCR 142		CCP 142		CCE 142		CCT 142-500		CCT 142-1000	
152	CCC 152		CCR 152		CCP 152		CCE 152		CCT 152-500		CCT 152-1000	
162	CCC 162		CCR 162		CCP 162		CCE 162		CCT 162-500		CCT 162-1000	
172	CCC 172		CCR 172		CCP 172		CCE 172		CCT 172-500		CCT 172-1000	
182	CCC 182		CCR 182		CCP 182		CCE 182		CCT 182-500		CCT 182-1000	
202	CCC 202		CCR 202		CCP 202		CCE 202		CCT 202-500		CCT 202-1000	
212	CCC 212		CCR 212		CCP 212		CCE 212		CCT 212-500		CCT 212-1000	



DISCHI DIAMANTATI CARDI

DISCHI DIAMANTATI SEGMENTI SALDATI LASER FORO DA 22,2 mm



**FLESSIBILI
SCANALATORI**

DIAMETRO (mm)	SEGMENTI n° / Spess. / H	ANIMA Spess.	COD.ORDINE	LISTINO
115	8 / 2,4 / 13	1,5	DDS 115	€ 38
125	9 / 2,4 / 13	1,5	DDS 125	€ 42
150	11 / 2,4 / 13	1,5	DDS 150	€ 58
180	13 / 2,4 / 13	1,5	DDS 180	€ 69
230	15 / 2,6 / 13	1,8	DDS 230	€ 85

IMPIEGO : taglio a secco , taglio ad acqua;

MATERIALI : uso universale, ottimizzato per muratura;

SEGMENTI FORGIATI : tecnologia innovativa che riduce le vibrazioni e permette un taglio dolce.

DISCHI DIAMANTATI A CORONA CONTINUA FORO DA 22,2 mm



FLESSIBILI

DIAMETRO (mm)	CORONA CONTINUA			COD. ORDINE	LISTINO
	Sp. CORONA	ALTEZZA	Sp. ANIMA		
115	2,2	10	1,2	DDS 115-CC	€ 21
125	2,2	10	1,2	DDS 125-CC	€ 23
180	2,6	10	1,5	DDS 180-CC	€ 39
230	2,6	10	1,5	DDS 230-CC	€ 60

IMPIEGO : taglio a secco , taglio ad acqua;

MATERIALI : uso universale, ottimizzato per materiali duri e pietre;

CORONA CONTINUA : permette un taglio efficiente e pulito.



DISCHI DIAMANTATI SEGMENTI SALDATI LASER FORO DA 25,4 mm



**TRONCATRICI MANUALI
ELETRICHE E A SCOPPIO**

DIAMETRO (mm)	PREMIUM PER TAGLIO AD ACQUA E A SECCO			
	SEGMENTI n° / Sp. / H	Spessore ANIMA	COD.ORDINE	LISTINO
300	18 / 2,8 / 13	2	DDT 300	€ 132
350	21 / 3,0 / 13	2	DDT 350	€ 165
400	24 / 3,2 / 13	2,2	DDT 400	€ 177

PREMIUM : segmenti forgiati, tecnologia che riduce le vibrazioni e permette un taglio dolce. Taglio a secco ed ad acqua.

DIAMETRO (mm)	CARDI SUPER VELOCE PER TAGLIO AD ACQUA			
	SEGMENTI n° / Sp. / H	Spessore ANIMA	COD.ORDINE	LISTINO
300	-----	-----	-----	-----
350	24 / 2,4 / 10	1,9	DDT 350-S	€ 220
400	30 / 2,4 / 10	1,9	DDT 400-S	€ 264

SUPER VELOCE : disco sottilissimo ed altamente performante per un taglio estremamente rapido. Studiato appositamente per le troncatrici manuali elettriche a 230 V, richiede minore dispendio di energia per l'operatore. Taglio ad acqua.

MATERIALI	PRESTAZIONI	
	MIN	MAX
Mattoni in argilla pieni e forati		
Porofon		
Blocchi in cemento		
Blocchi paviment. esterni		
Muratura mista		
Calcestruzzo non armato		
Calcestruzzo con rete		
Cis mediamente armato		
Cis con aggregati medio-duri		
Cis fortemente armato		
Cis con aggregati molto duri		
Tufo - Arenaria		
Pietra calcarea e ardesia		
Granito		
Marmo		

DISCHI DIAMANTATI SEGMENTI SALDATI LASER FORO DA 25,4 mm



TAGLIERINE DA BANCO

DIAMETRO (mm)	SEGMENTI	COD.ORDINE	LISTINO
	n° / Lung. / Spess. / H		
300	18 / 40 / 2,8 / 11	DDB 300	€ 140
350	21 / 40 / 3,0 / 11	DDB 350	€ 167
400	26 / 40 / 3,2 / 11	DDB 400	€ 190
450	25 / 40 / 3,6 / 11	DDB 450	€ 268
500	30 / 40 / 3,6 / 11	DDB 500	€ 309
600	34 / 40 / 4,0 / 11	DDB 600	€ 392
700	40 / 40 / 4,6 / 11	DDB 700	€ 439
750	42 / 40 / 4,6 / 11	DDB 750	€ 559
800	45 / 40 / 4,6 / 11	DDB 800	€ 539
900	52 / 40 / 4,6 / 11	DDB 900	€ 751
1000	56 / 40 / 4,6 / 11	DDB 1000	€ 883

IMPIEGO : taglio ad acqua.

SU RICHIESTA : dischi con forature di diversi diametri.

MATERIALI	PRESTAZIONI	
	MIN	MAX
Mattoni in argilla pieni e forati		
Porofon		
Blocchi in cemento		
Blocchi paviment. esterni		
Mattoni refrattari		
Muratura mista		
Calcestruzzo non armato		
Calcestruzzo con rete		
Cis mediamente armato		
Cis con aggregati medio-duri		
Cis fortemente armato		
Cis con aggregati molto duri		
Tufo - Arenaria		
Pietra calcarea e ardesia		
Granito		
Marmo		
Ceramica, Porcellana, Gres		
Klinker		

DISCHI DIAMANTATI CARDI

DISCHI DIAMANTATI - SPECIFICI PER CALCESTRUZZO

SEGMENTI SALDATI LASER
FORO DA 60 mm



TAGLIAMURI

DIAMETRO (mm)	SEGMENTI	COD.ORDINE	LISTINO
	n° / Lung. / Spess. / H		
600	52 / 24 / 4.7 / 12	DDM 600	€ 616
650	57 / 24 / 4.7 / 12	DDM 700	€ 704
700	62 / 24 / 4.7 / 12	DDM 750	€ 792
800	70 / 24 / 4.7 / 12	DDM 800	€ 924
900	79 / 24 / 4.7 / 12	DDM 900	€ 1298
1000	87 / 24 / 4.7 / 12	DDM 1000	€ 1430
1200	106 / 24 / 4.7 / 12	DDM 1200	€ 1980

- Disponibili su richiesta:
dischi specifici per GRANITO e MARMO;
dischi con segmenti di spessore 4 - 4,5 - 5 mm.

MATERIALI	PRESTAZIONI
	MIN <-----> MAX
Mattoni in argilla pieni e forati	
Poroton	
Blocchi in cemento	
Blocchi paviment. esterni	
Muratura mista	
Calcestruzzo non armato	
Calcestruzzo con rete	
Cls mediamente armato	
Cls con aggregati medio-duri	
Cls fortemente armato	
Cls con aggregati molto duri	

DISCHI DIAMANTATI - SPECIFICI PER CALCESTRUZZO

SEGMENTI SALDATI LASER
FORO DA 60 mm



TAGLIASUOLO
TAGLIASUOLO CON MOTORE ELETTRICO

DIAMETRO (mm)	SEGMENTI	COD.ORDINE	LISTINO
	n° / Lung. / Spess. / H		
600	36 / 44 / 4.7 / 20	DDF 600	€ 790
650	38 / 44 / 4.7 / 20	DDF 700	€ 919
800	46 / 44 / 4.7 / 20	DDF 800	€ 1.303
900	48 / 44 / 4.7 / 20	DDF 900	€ 1.543
1000	52 / 44 / 4.5 / 20	DDF 1000	€ 1.709
1200	62 / 44 / 4.5 / 20	DDF 1200	€ 2.615

MATERIALI	PRESTAZIONI
	MIN <-----> MAX
Mattoni in argilla pieni e forati	
Poroton	
Blocchi in cemento	
Blocchi paviment. esterni	
Calcestruzzo non armato	
Calcestruzzo con rete	
Cls med. e fortemente armato	
Cls medio-duro e molto duro	

DISCHI DIAMANTATI - SPECIFICI PER CALCESTRUZZO

SEGMENTI SALDATI LASER
FORO DA 25,4 mm - CON FORO DI TRASCINAMENTO



TAGLIASUOLO CON MOTORE A SCOPPIO

DIAMETRO (mm)	SEGMENTI	COD.ORDINE	LISTINO
	n° / Lung. / Spess. / H		
300	18 / 41.5 / 2.8 / 13	DDP 300-CS	€ 139
350	21 / 40.3 / 3.0 / 13	DDP 350-CS	€ 162
400	24 / 39.6 / 3.2 / 13	DDP 400-CS	€ 193
450	25 / 39.6 / 3.6 / 13	DDP 450-CS	€ 306
500	30 / 39.6 / 3.6 / 13	DDP 500-CS	€ 380
600	34 / 39.6 / 3.6 / 13	DDP 600-CS	€ 446

- Disponibili su richiesta:
dischi specifici per GRANITO e MARMO;
dischi con forature di diversi diametri.

MATERIALI	PRESTAZIONI
	MIN <-----> MAX
Mattoni in argilla pieni e forati	
Poroton	
Blocchi in cemento	
Blocchi paviment. esterni	
Calcestruzzo non armato	
Calcestruzzo con rete	
Cls mediamente armato	
Cls con aggregati medio-duri	
Cls fortemente armato	
Cls con aggregati molto duri	

DISCHI DIAMANTATI - SPECIFICI PER CALCESTRUZZO FRESCO

SEGMENTI SALDATI LASER
FORO DA 25,4 mm - CON FORO DI TRASCINAMENTO



TAGLIAGIUNTI

DIAMETRO (mm)	SEGMENTI	COD.ORDINE	LISTINO
	Lung. / Spess. / H		
300	40 / 2.8 / 9	DDP 300-CF	€ 308
350	40 / 2.8 / 9	DDP 300-CF	€ 334
400	40 / 3.2 / 9	DDP 300-CF	€ 484
450	40 / 3.6 / 9	DDP 350-CF	€ 616

MATERIALI	PRESTAZIONI
	MIN <-----> MAX
Mattoni refrattari	
Muratura mista	
Calcestruzzo Fresco	
Tufo - Arenaria	
Asfalto	

DISCHI DIAMANTATI - SPECIFICI PER ASFALTO

SEGMENTI SALDATI LASER
FORO DA 25,4 mm - CON FORO DI TRASCINAMENTO



TAGLIASFALTO

DIAMETRO (mm)	SEGMENTI	COD.ORDINE	LISTINO
	n° / Lung. / Spess. / H		
300	18 / 41.5 / 2.8 / 13	DDP 300-AS	€ 286
350	21 / 40.3 / 3.0 / 13	DDP 350-AS	€ 352
400	24 / 39.6 / 3.2 / 13	DDP 400-AS	€ 427
450	25 / 39.6 / 3.6 / 13	DDP 450-AS	€ 568
500	30 / 39.6 / 3.6 / 13	DDP 500-AS	€ 717
600	35 / 39.6 / 4.0 / 13	DDP 600-AS	€ 1038

MATERIALI	PRESTAZIONI
	MIN <-----> MAX
Mattoni refrattari	
Muratura mista	
Cemento Fresco	
Tufo - Arenaria	
Asfalto	
Cls non armato / Cls con rete	





via Leonardo da Vinci, 21
24030 Pontida (BG), Italy
tel. +39 035 795029
fax. +39 035 796190
info@cardi.biz

www.cardi.biz