



Guía del usuario del ordenador táctil serie C

Ordenador táctil multifunción serie C

[Se muestra el modelo de 22 pulgadas]

Elo Touch Solutions

Guía del usuario del ordenador táctil serie C

Ordenador táctil multifunción

Revisión B

SW 601433

**1-800-ELO TOUCH (1-800-356-8682)
www.elotouch.com**

Copyright © 2012 Elo Touch Solutions, Inc. Reservados todos los derechos.

Ninguna parte de esta publicación puede ser reproducida, transmitida, transcrita, almacenada en un sistema de recuperación, o traducida a ningún idioma o lenguaje de computación, de manera alguna o por cualquier medio, incluyendo, entre otros, medios electrónicos, magnéticos, ópticos, químicos, manuales u otros, sin la autorización previa por escrito de Elo Touch Solutions, Inc.

Aviso Legal

La información en este documento está sujeta a cambios sin previo aviso. Elo Touch Solutions Inc. y sus afiliados (a título colectivo “Elo”) no efectúan declaraciones ni garantías en relación con el contenido del presente documento y rechazan específicamente toda garantía implícita de comerciabilidad o adecuación a una finalidad concreta. Elo se reserva el derecho a revisar esta publicación y hacer cambios periódicos en su contenido, sin obligación alguna por parte de Elo de notificar tales revisiones o cambios a persona alguna.

Reconocimiento de marcas comerciales

AccuTouch, CarrollTouch, IntelliTouch, iTouch, Elo (logotipo), Elo TouchSystems (logotipo) y Elo Touch Solutions (logotipo) son marcas comerciales de Elo y sus Afiliados. Windows es una marca comercial de Microsoft Corporation. Otros nombres de productos mencionados en el presente documento pueden ser marcas comerciales o marcas comerciales registradas de sus respectivas empresas. Elo no posee interés alguno en marcas comerciales distintas a las suyas.

Índice

Capítulo 1: Configuración	1
Desembalaje del ordenador táctil.....	1
Pantalla de visualización.....	2
Configuración del sistema operativo	2
Calibración de la pantalla táctil.....	10
Fijación de la base.....	12
Capítulo 2: Funcionamiento	13
Visualización en pantalla (OSD)	14
Funcionalidad L.E.D.....	16
Uso del panel de entrada/salida.....	17
Capítulo 3: Opciones y Mejoras.....	18
Adición de dispositivos periféricos opcionales.....	18
Lector de banda magnética (MSR)	19
Pantalla para clientes.....	21
Lector de huellas digitales (FPR).....	22
Tarjeta de puerto para cajón portamonedas	23
Segunda tarjeta de puerto VGA	24
Adaptador inalámbrico.....	24
Segunda unidad de disco duro	25
Unidad de disco de estado sólido.....	25
Tarjeta de módem	25
Tarjeta de puerto paralelo	26
Tarjeta de controlador RAID	26
Equipo de cámara web	26
Software de demostración para puntos de venta (POS) de Elo	27
Capítulo 4: Seguridad y Mantenimiento	28
Seguridad	28
Cuidado y Manejo.....	29
Recuperación del sistema operativo.....	31

Capítulo 5: Asistencia Técnica	42
Asistencia Técnica	42
Información Normativa	44
Garantía	47

CONFIGURACIÓN

Este capítulo indica cómo configurar y probar el ordenador táctil. Si desea obtener información acerca de los dispositivos periféricos opcionales, consulte el capítulo 3, “Opciones y mejoras”.

Desembalaje del ordenador táctil

Compruebe que los siguientes componentes se encuentran presentes y en buenas condiciones:



Ordenador táctil

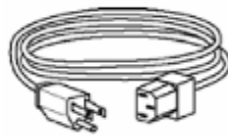

Cable de alimentación
EE.UU./Canadá

← Y →

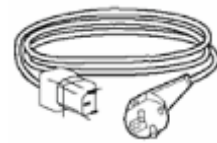

Cable de alimentación Europa



Guía de Instalación Rápida



Adaptador de corriente

Pantalla de visualización

Es posible ajustar la pantalla de visualización de 0 a 70 grados, como se muestra a continuación.

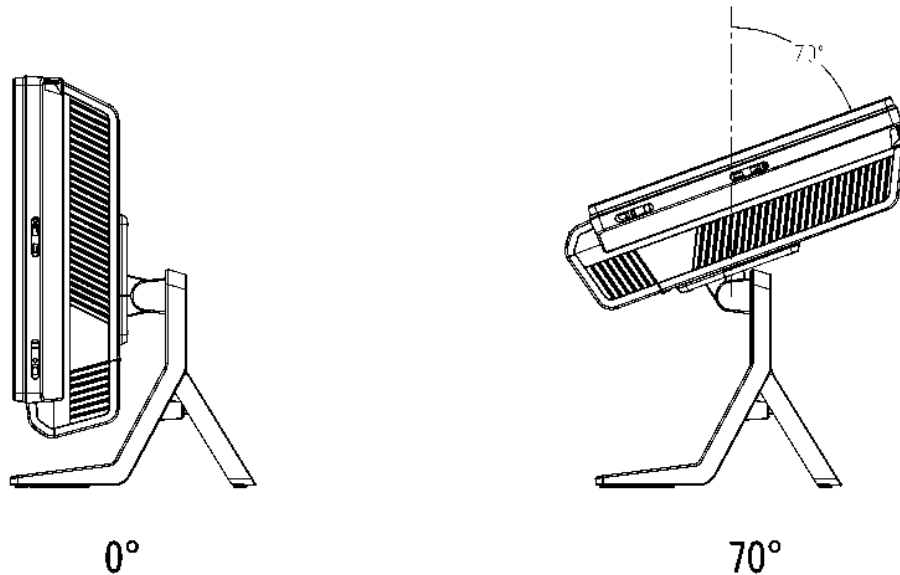

PRECAUCIÓN: Para evitar que se doble o caiga, asegúrese de sostener la base cuando ajuste la pantalla.

Configuración del sistema operativo

Si se configura con un sistema operativo, la configuración inicial del sistema operativo lleva aproximadamente 5-10 minutos. Puede que necesite más tiempo dependiendo de la configuración de hardware del ordenador táctil y los dispositivos conectados a él.

Para configurar el Sistema Operativo Windows® de Microsoft® en el ordenador táctil, enciéndalo pulsando el botón correspondiente y luego siga las instrucciones que aparecen en la pantalla.

Selección del idioma (Sólo para Windows XP y POSReady 2009)

Microsoft Windows® utiliza el inglés como idioma predeterminado en los menús y cuadros de diálogo. Sin embargo, puede cambiar el idioma según sus preferencias en la pantalla que se muestra abajo.

Nota: Si elige cambiar el idioma tras la configuración inicial, puede seguir los pasos 1-2 para llegar a la misma pantalla como sigue:

1. Desde el escritorio, haga clic en **Inicio > Panel de Control**
2. En la pantalla del Panel de control, seleccione **Configuración regional y de idioma**.

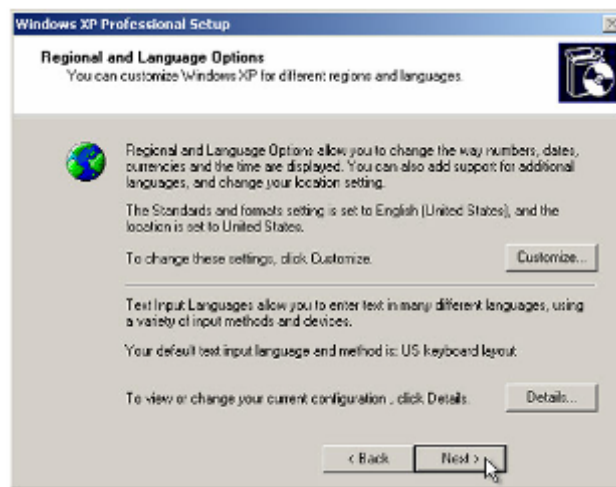

3. Haga clic en **Personalizar**. Aparecerá la ventana de Configuración regional y de idioma. Seleccione la pestaña **Idiomas**.

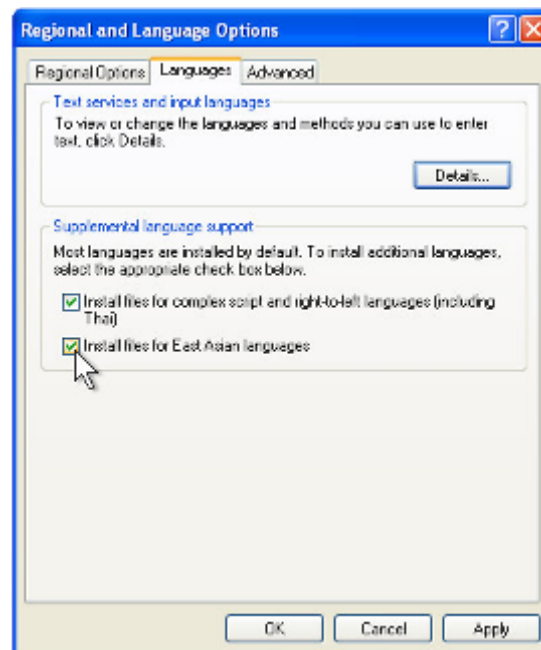

4. Si es necesario, marque las casillas de las opciones “Instalar archivos de idiomas de escritura compleja y de escritura de derecha a izquierda” e “Instalar archivos para los idiomas de Asia oriental”.
5. Seleccione la pestaña **Opciones regionales**.
6. Seleccione el idioma que prefiera en la lista desplegable del panel Estándares y formatos.

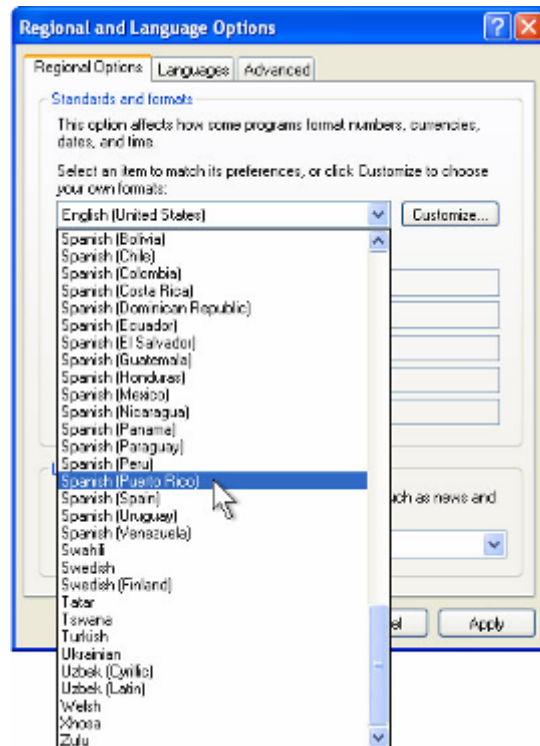

7. Haga clic en **Aplicar**.
8. Seleccione su ubicación en la lista desplegable del panel Ubicación.

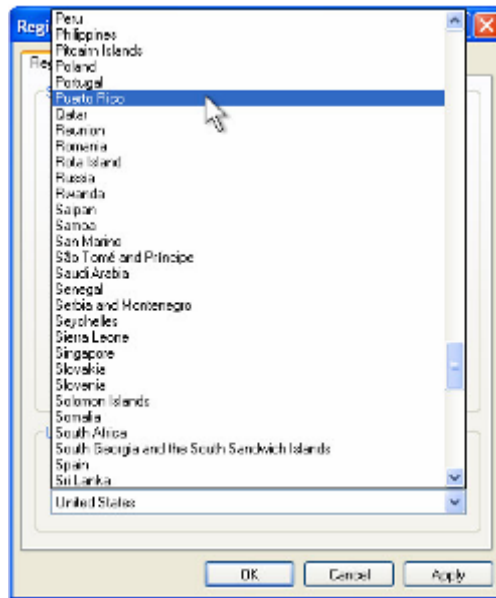

9. Haga clic en **Aceptar**.

Selección de la zona horaria (Sólo para Windows XP y POSReady 2009)

Cuando aparezca la ventana que se muestra a continuación, podrá cambiar la zona horaria, la fecha y la hora del ordenador táctil.

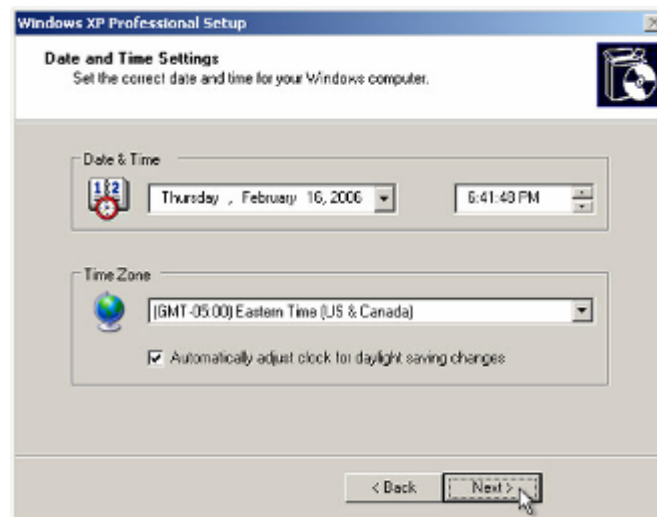

Después de hacer cualquier cambio, haga clic en **Siguiente** para terminar. El programa de instalación de Windows llevará a cabo la instalación del ordenador táctil.

Instalación de los idiomas (Sólo para Windows 7)

Windows 7 Professional únicamente permite el uso de un idioma en cada ocasión. No obstante, puede usar la herramienta de instalación de idiomas de Elo TouchSystems para actualizar sus preferencias de idioma. El inglés se halla establecido como idioma predeterminado, pero puede cambiarlo según sus preferencias.

1. Cuando aparezca el logotipo de TE, pulse **F8** (varias veces) para acceder a las Opciones Avanzadas de Inicio.
2. Seleccione **Reparar el ordenador**.
3. Haga clic en **Siguiente** → **Aceptar** (sin contraseña) → y clic en **Herramienta de Sistema Elo Touch**.
4. Aparecerá la siguiente interfaz de usuario:

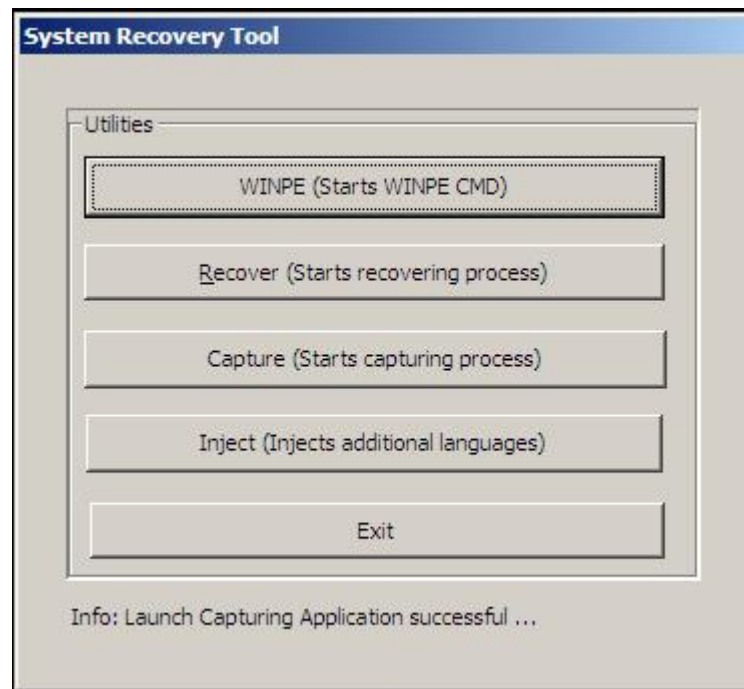

5. Haga clic en **Inyectar** y aparecerá la siguiente ventana.

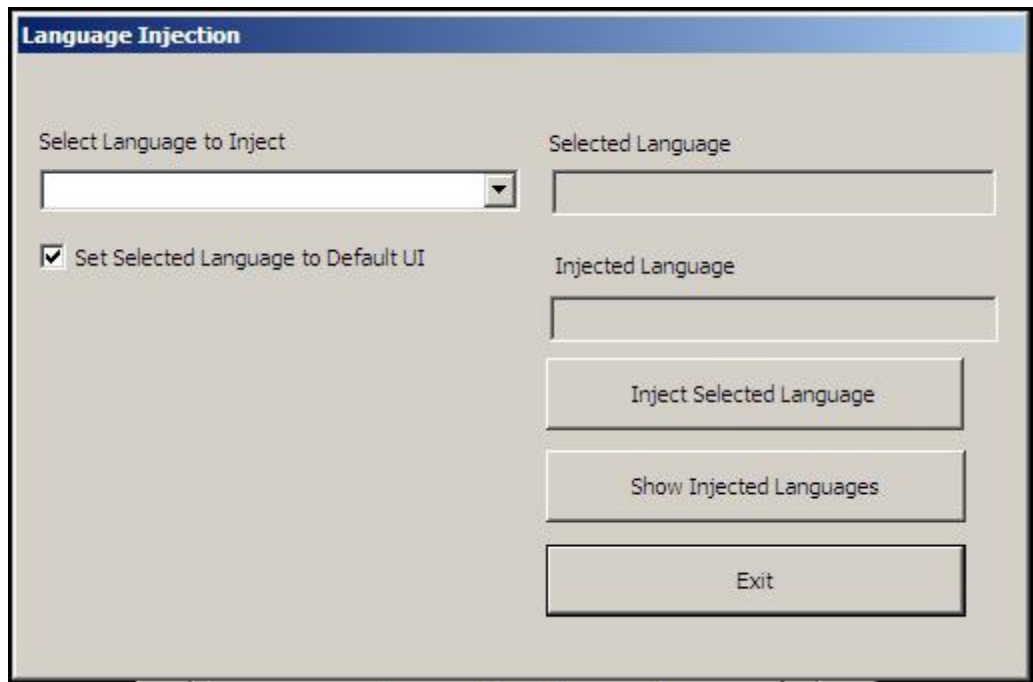

6. Haga clic en la lista desplegable y seleccione la preferencia de idioma.
7. Haga clic en **Inyectar Idioma Seleccionado**
8. Aparecerá la siguiente ventana:

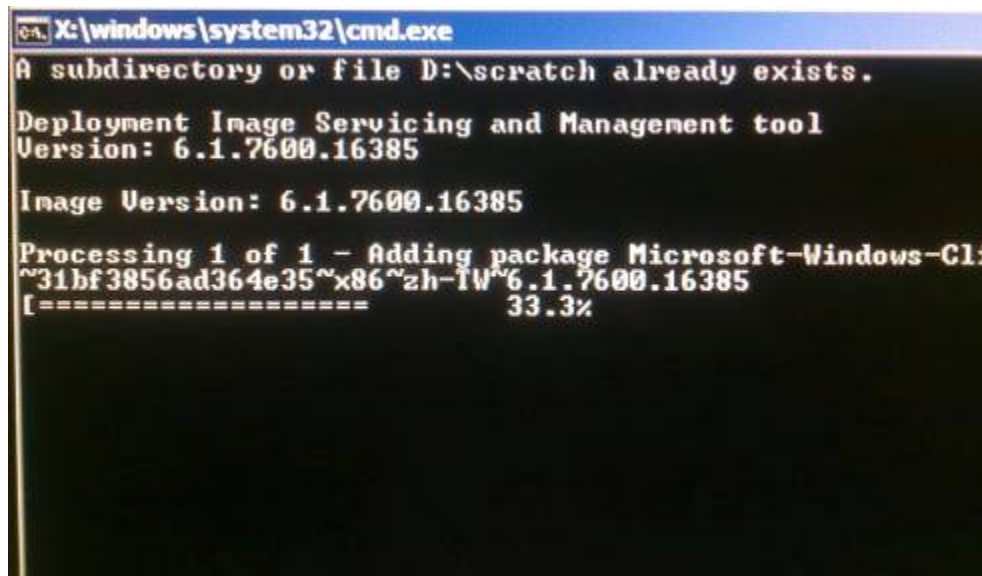

9. Una vez instalado correctamente el paquete de idioma, pulse cualquier tecla para abandonar esta ventana.
10. Haga clic en **Salir** → **Salir** → **Reiniciar**

Selección de la región (Sólo para Windows 7)

Cuando aparezca la ventana que se muestra a continuación, podrá cambiar el país, la hora y la configuración del teclado del ordenador táctil.



Después de hacer cualquier cambio, haga clic en **Siguiente** para continuar.

Selección del nombre del ordenador (Sólo para Windows 7)

Cuando aparezca la ventana siguiente, podrá elegir un nombre para el ordenador táctil.



Después de hacer cualquier cambio, haga clic en **Siguiente** para continuar.

Selección de las opciones de actualización (Sólo para Windows 7)

Cuando aparezca la siguiente ventana, podrá seleccionar una de las opciones de actualización del ordenador táctil. Por lo general, podrá seleccionar **Usar la configuración recomendada** como opción por defecto.



Después de hacer cualquier cambio, haga clic en **Siguiente** para continuar.

Verificación de la configuración de hora y fecha (Sólo para Windows 7)

Cuando aparezca la ventana que se muestra a continuación, podrá configurar la hora y la fecha del ordenador táctil.

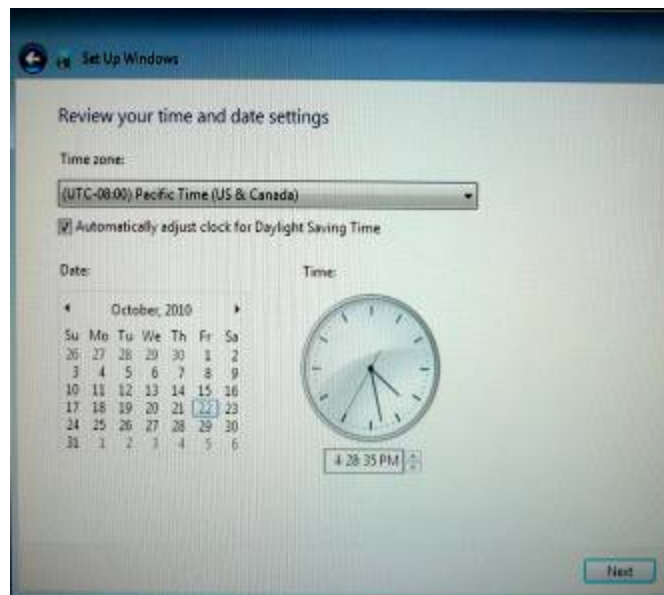

Después de hacer cualquier cambio, haga clic en **Siguiente** para terminar. El programa de instalación de Windows llevará a cabo la instalación del ordenador táctil.

Calibración de la pantalla táctil

La pantalla táctil está precalibrada para una respuesta táctil precisa.

Si tiene que volver a calibrar la pantalla táctil por cualquier motivo, haga clic con el botón derecho en el icono de Elo situado en la barra de tareas y, a continuación, haga clic en “Properties” (Propiedades). Se abrirá la siguiente ventana.

NOTA: *La calibración no es aplicable en los modelos de pantalla táctil con reconocimiento de pulso acústico (APR).*



Haga clic en el botón **Align (Alinear)**. Así se ejecutará el programa de calibración. Se abrirá la ventana que se muestra a continuación. Siga las instrucciones para calibrar la pantalla táctil.



Fijación de la base

Utilice los cuatro orificios prerroscados para fijar el ordenador táctil desde la parte inferior de la superficie de montaje. Dichos orificios están diseñados para aceptar tornillos métricos ISO M4. Los tornillos de montaje no se incluyen con el producto, pero deberían ser fáciles de encontrar en cualquier ferretería. Consulte la siguiente figura si desea ver la ubicación de los orificios. Todas las dimensiones aparecen expresadas en milímetros.

Diagrama de montaje

1)

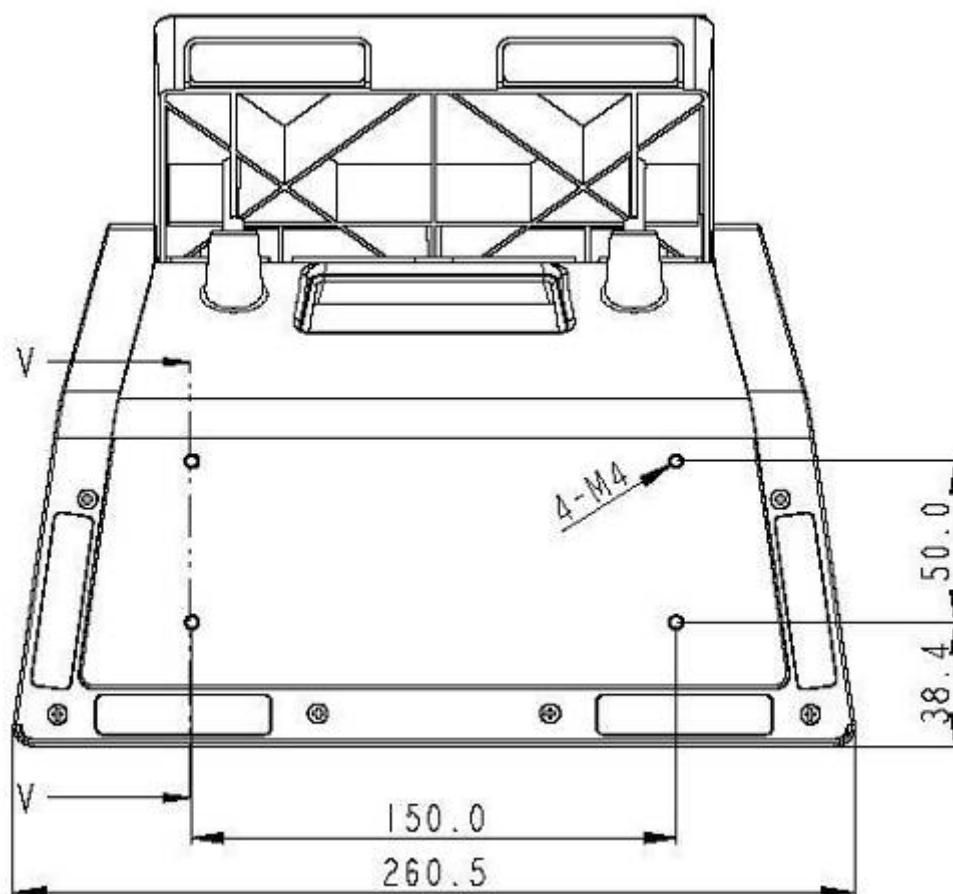

2

FUNCIONAMIENTO

Este capítulo describe cómo controlar la visualización en pantalla (OSD), los botones de encendido y el panel de E/S.

Todos los ajustes que haga a los controles de OSD y de encendido se guardarán automáticamente. La configuración del usuario permanecerá igual después de apagar y encender el ordenador o en caso de un corte de suministro eléctrico.

Visualización en pantalla (OSD)

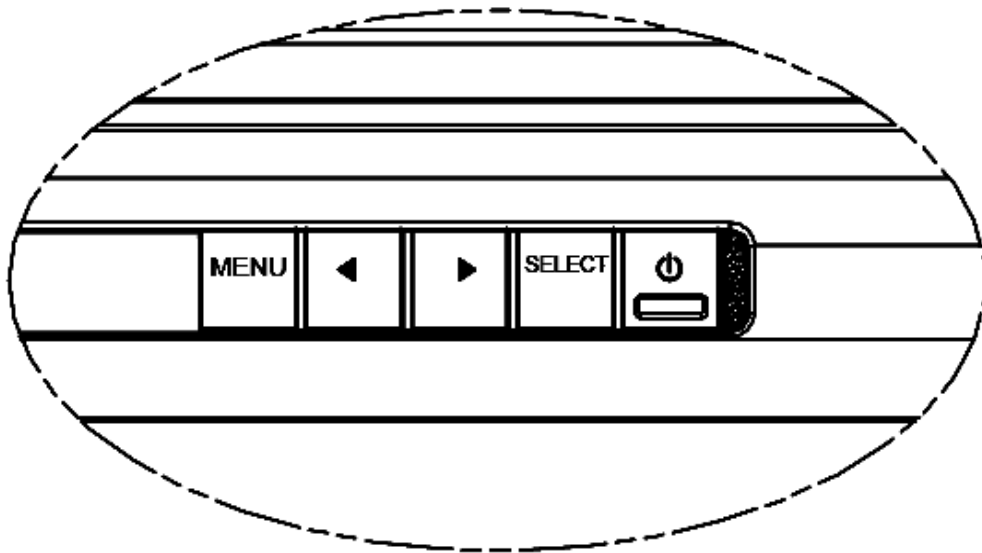

Menú de OSD

1. Para mostrar el menú de OSD, pulse el botón Menu (Menú).

Pulse el botón (flecha) DERECHA o el botón (flecha) IZQUIERDA para pasar de una opción a la otra y SELECT (SELECCIONAR) para seleccionar entre los diferentes submenús y funciones de OSD.

2. Cuando aparezca la función que desee cambiar, pulse el botón SELECT (SELECCIONAR).
3. Para ajustar el valor de la función:
4. Pulse el botón (flecha) DERECHA para aumentar el valor de la opción de control de OSD seleccionada.
5. Pulse el botón (flecha) IZQUIERDA para reducir el valor de la opción de control de OSD seleccionada.

El menú de OSD incorpora las siguientes opciones.

Característica	Descripción
Auto adjust (ajuste automático)	Ajusta automáticamente el reloj del sistema.

Característica	Descripción
Brightness (Brillo)	Ajusta el brillo y el contraste. <ul style="list-style-type: none"> Brightness (Brillo): Ajusta la retroiluminación del monitor. Contraste: Ajusta el nivel máximo de luminancia del monitor.
Image setting (Configuración de imagen)	Ajusta la posición H, la posición V, el reloj y la fase. <ul style="list-style-type: none"> H position (Posición H): Mueve la pantalla horizontalmente a izquierda y derecha (incremento del espaciado entre píxeles = 1). V position (Posición V): Mueve la pantalla verticalmente arriba y abajo (incremento de línea = 1). Clock (Reloj): Ajusta la relación de la frecuencia de división del reloj de píxeles. Phase (Fase): Ajusta la fase del reloj de píxeles.
Color	Establece la temperatura del color (9300K, 7500K, 6500K, 5500K o User Preset [Valor preestablecido por el usuario]).
OSD (Visualización en pantalla)	Ajusta la posición H, la posición V y el tiempo de espera de OSD. <ul style="list-style-type: none"> H position (Posición H): Ajusta la posición en la pantalla del menú de OSD a izquierda o derecha. V position (Posición V): Ajusta la posición en la pantalla del menú de OSD arriba o abajo. Tiempo de espera: Ajusta la cantidad de tiempo que se muestra el menú de OSD.
Language (Idioma)	Cambia el idioma a inglés, francés, italiano, alemán, español, japonés, chino simplificado o chino tradicional.
Recall (Recuperar)	Restablece el color y los valores predeterminados. Restaura la configuración original de fábrica.
Varios	Ajusta la nitidez, habilita/deshabilita la función DDC/CI.
Exit (Salir)	Sale del menú de OSD.

Control del menú de OSD y del botón de encendido

El menú de OSD y el botón de encendido se encuentran habilitados de manera predeterminada.

Para habilitar o deshabilitar la función de OSD:

1. Pulse **Menu/Exit (Menú/Salir)** y el botón ◀ (Izquierda) de manera simultánea durante dos segundos. Aparecerá una ventana con el mensaje **OSD ENABLE (HABILITAR OSD)** u **OSD DISABLE (DESHABILITAR OSD)**.
2. Cuando se deshabilita OSD, el menú de OSD no es visible.

Para habilitar o deshabilitar la función de bloqueo del botón de encendido (PWR):

3. Pulse **Menu/Exit (Menú/Salir)** y el botón ► (Derecha) de manera simultánea durante dos segundos. Aparecerá una ventana con el mensaje **PWR ENABLE (HABILITAR ENCENDIDO)** o **PWR DISABLE (DESHABILITAR ENCENDIDO)**.
4. Cuando se activa la función de bloqueo del botón de encendido, este último se deshabilita.

Funcionalidad L.E.D.

La base del modelo serie C posee un LED que indica el estado del ordenador táctil. La siguiente tabla muestra el estado del LED y los colores correspondientes.

Color visible del LED	Estado
Apagado	No hay alimentación de entrada — Modo apagado
Rojo	Hay alimentación de entrada – Modo apagado o hibernación
Naranja	Hay alimentación de entrada— Standby (en espera)
Verde	Hay alimentación de entrada — Encendido

Uso del panel de entrada/salida

Para acceder a los puertos de entrada/salida (E/S), abra la tapa de los cables de la parte inferior de la unidad. Se incluye un tornillo de seguridad que puede usarse para fijar la tapa de los cables al ordenador táctil. Abajo puede ver las descripciones de E/S para cada modelo:

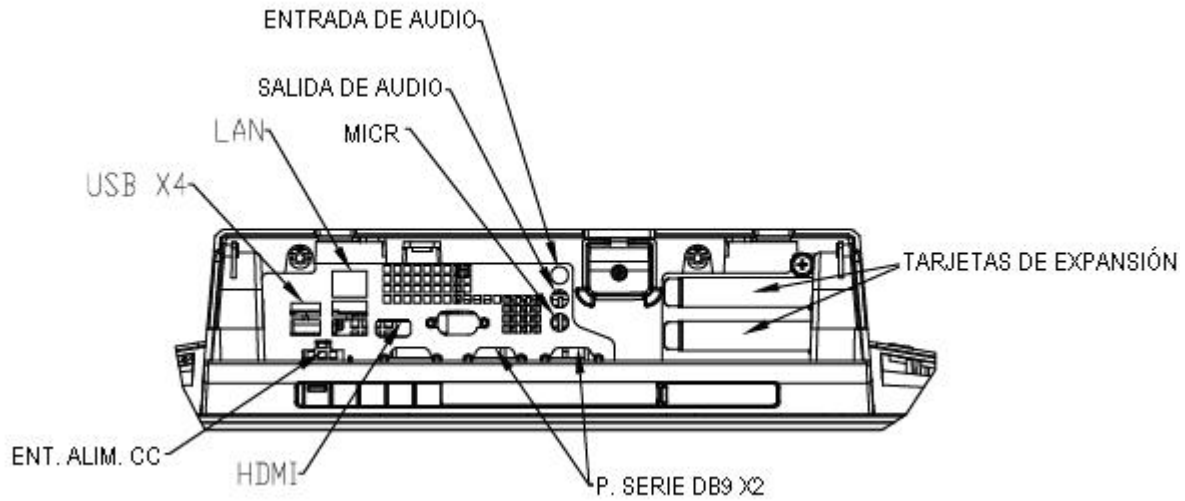

Modelos C1 y C3

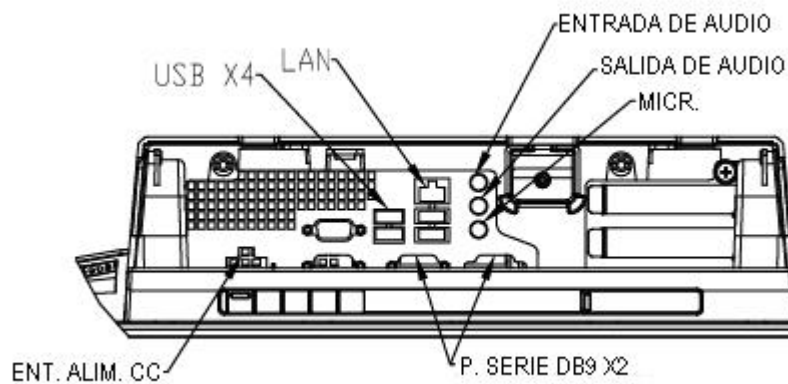

Modelos C2

Nota: Los puertos serie DB9 (COM) por defecto son (de izquierda a derecha) COM3 y COM4

Nota: Como precaución de seguridad, deje siempre la tapa de los cables puesta cuando el sistema está encendido.

OPCIONES Y MEJORAS

Adición de dispositivos periféricos opcionales

Para la adición de un dispositivo periférico, se suministran todas las instrucciones de instalación y configuración con los kits de instalación por parte del usuario. Los siguientes dispositivos periféricos están disponibles para adquisición por separado como kits de instalación por parte del usuario:

- Lector de banda magnética (MSR)*
- Pantalla para clientes*
- Lector de huellas digitales (FPR)*
- Tarjeta de expansión de puerto para caja portamonedas**
- Segunda tarjeta de expansión de puerto VGA**
- Adaptador inalámbrico USB (802.11 B/G/N)*
- Segunda unidad de disco duro (HDD)
- Unidad de estado sólido (SSD)
- Módem PCI-E***
- PCI-E de puerto paralelo***
- RAID PCI-E***
- Equipo de cámara web

* Periférico Externo Elo
PCI-E de Elo

Tarjeta de expansión de Elo

***Tarjeta de expansión

Nota: Los controladores y aplicaciones de software para todos los dispositivos periféricos están ubicados en el directorio C:\EloTouchSystems del ordenador táctil.

Nota: Se pueden instalar hasta dos (2) tarjetas de expansión Elo O una (1) tarjeta de expansión Elo + una (1) tarjeta de expansión PCI-E.

Lector de banda magnética (MSR)

Puede agregarle un lector de banda magnética (MSR) al ordenador táctil serie C en cualquiera de los cuatro puntos de montaje de la parte superior, inferior, derecha e izquierda del cabezal de la pantalla. Puede encontrar aplicaciones y controladores de software en el siguiente directorio o en www.elotouch.com.

C:\EloTouchSystems\Peripherals

El MSR es un dispositivo USB 2.0 que lee las tres bandas de datos en las tarjetas de crédito o permisos de conducir estándar que se ajustan a las normas ISO/ANSI. El MSR es compatible con otros idiomas. La tarjeta de crédito se lee deslizándola adelante o atrás a través del MSR, con el lado de la banda hacia la pantalla. El MSR se alimenta desde el puerto USB; no se requiere ninguna fuente de alimentación externa. Sus características son las siguientes:

- Lee hasta 3 pistas de información
- Lectura de pasada bidireccional
- Lectura óptima de tarjetas de banda magnética con mucha fluctuación, arañazos y desgaste
- Fiabilidad superior a un millón de pasadas de tarjetas
- Lee ISO7811, AAMVA y la mayoría de los demás formatos de datos de tarjeta
- El software para PC facilita los cambios de configuración
- Velocidades de pasada de 3 a 60 pulgadas por segundo
- Interfaces: USB-KB y USB-HID
- Plenamente compatible con USB 2.0
- N° de pieza: E545781

Prueba del MSR

Prueba en modo de emulación de teclado (KB) USB MSR

1. Abra el Bloc de notas (haga clic en **Inicio > Accesorios > Bloc de notas**).
2. Deslice la tarjeta a través del lector de banda magnética y compruebe que los datos se muestren en la ventana de la aplicación.

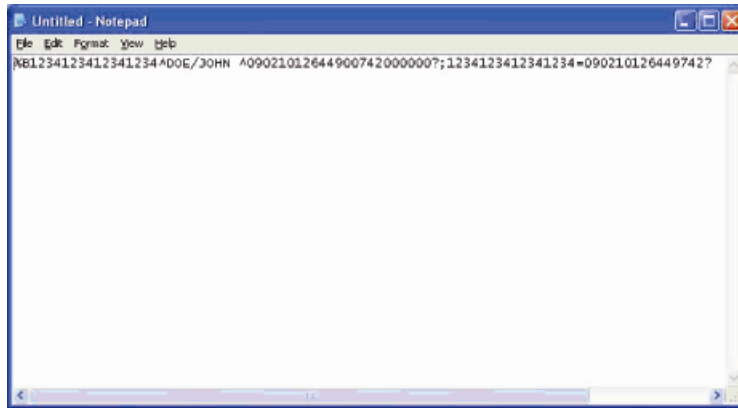

Prueba en modo de dispositivo de interfaz humana (HID) USB MSR

1. Haga doble clic en el icono **MagSwipe HID Demo (Demostración HID de banda magnética)** para iniciar la aplicación de prueba.

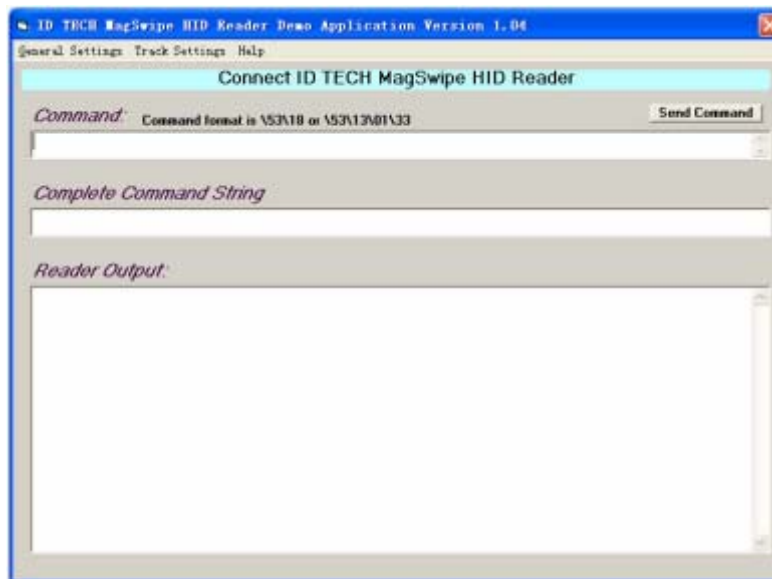

2. Deslice la tarjeta a través del lector de banda magnética y compruebe que los datos se muestren en la ventana de la aplicación.



3. Si la identificación de la tarjeta aparece en la ventana Reader Output (Salida del lector), el lector está funcionando.

Pantalla para clientes

Existe la opción de agregar una pantalla para clientes al ordenador táctil serie C en cualquiera de los cuatro sitios de montaje de la parte superior, inferior, derecha e izquierda del cabezal de la pantalla del ordenador táctil. Puede encontrar aplicaciones y controladores de software en el siguiente directorio o en www.elotouch.com

C:\EloTouchSystems\Peripherals

Característica	Descripción
Tipo de pantalla	Pantalla fluorescente de vacío (VFD)
Color de pantalla	Verde
Patrón de pantalla	Matriz de 5 x 7 puntos
Brightness (Brillo)	350-600 cd/m ²
Caracteres disponibles	95 caracteres alfanuméricos y 32 internacionales
Tamaño de punto (X x Y)	0,86 x 1,2 mm
Tamaño de fuente	5,5 (ancho) x 10,5 (alto)
Número de caracteres	20 caracteres por 2 líneas, para una fuente matricial de 5 x 7 puntos
Interfaz	USB
Nº de pieza	E879762

Lector de huellas digitales (FPR)

Puede añadir un lector de huellas digitales al ordenador táctil serie C en cualquiera de los cuatro sitios de montaje de montaje de la parte superior, inferior, derecha e izquierda del cabezal de la pantalla. Puede encontrar aplicaciones y controladores de software en el siguiente directorio o en www.elotouch.com.

C:\EloTouchSystems\Peripherals

El lector de huellas digitales recibe alimentación mediante el bus USB. El lector escanea ópticamente la huella digital cuando el usuario toca la ventana iluminada. La tecnología óptica proporciona lecturas de huellas digitales de óptima calidad y fiabilidad.

Las especificaciones del lector de huellas digitales aparecen en la siguiente tabla.

Característica	Especificación
Lector de huellas digitales	DigitalPersona U.are.U
Suministro de alimentación	5,0 VCC +/- 0,25 V
Consumo de corriente en modo de lectura	190 mA (típico)
Consumo de corriente en modo de reposo	140 mA (típico)
Consumo de corriente en modo de suspensión	1,5 mA (típico)
Resolución de imagen	512 ppp
Color de imagen	Nivel de gris de 8 bits
Tamaño de captura de lectura	14,6 mm (ancho nominal) x 18,1 mm (largo nominal)
Velocidad de captura de imagen	100 ms
Tipo de USB	1.0, 1.1 o 2.0
Temperatura de funcionamiento	0 a 40°C
Descarga electrostática (ESD)	Hasta 15 kV montado en carcasa
Nº de pieza	E375206

Prueba del FPR

1. Haga doble clic en el icono **Fingerprint Reader Test (Prueba del lector de huellas digitales)** para iniciar la aplicación de prueba.

2. Coloque el dedo en el sensor del lector de huellas digitales y compruebe que la imagen de su huella digital se muestre en la ventana de la aplicación.

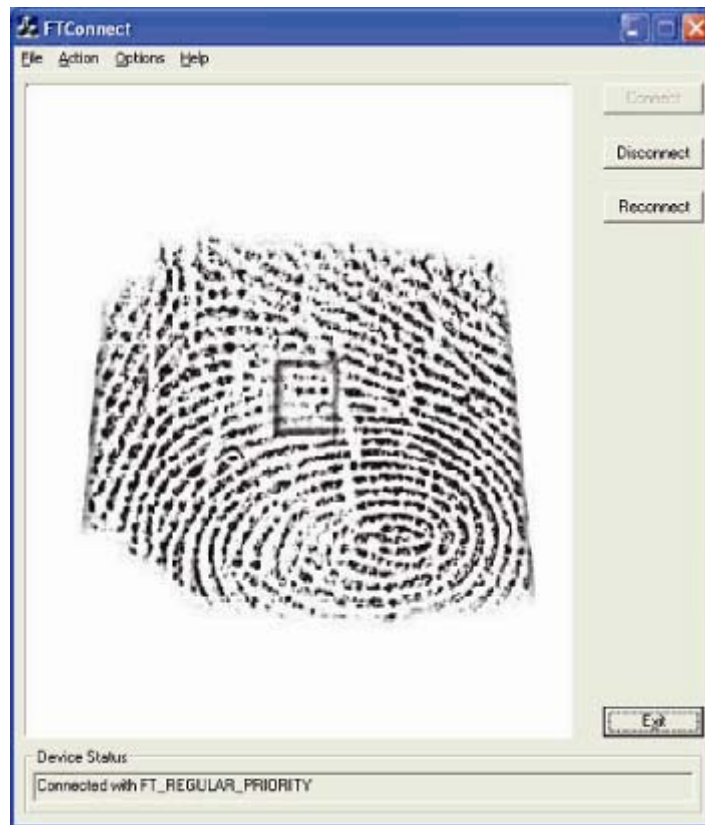

Tarjeta de puerto para cajón portamonedas

Se puede instalar una tarjeta de puerto para cajón portamonedas en cualquiera de las ranuras de expansión disponibles. Esta tarjeta proporciona:

- 1 puerto RJ11 para cajón portamonedas seleccionable para 12V o 24V. El voltaje se puede configurar mediante un puente [*jumper*] en la tarjeta antes de su instalación en el ordenador táctil.

Puede encontrar aplicaciones y controladores de software en el siguiente directorio o en www.elotouch.com

C:\EloTouchSystems\Peripherals

Nº de pieza: E318237

Segunda tarjeta de puerto VGA

Se puede añadir una segunda tarjeta de vídeo VGA en cualquiera de las ranuras de expansión disponibles. Esta tarjeta proporciona un puerto VGA para accionar otra pantalla VGA. Puede encontrar aplicaciones y controladores de software en el siguiente directorio o en www.elotouch.com.

C:\EloTouchSystems\Peripherals

Nº de pieza: E017487

Adaptador inalámbrico

Se puede instalar una tarjeta inalámbrica opcional en el ordenador táctil serie C en el área de E/S bajo la tapa de los cables.

Las especificaciones típicas para la tarjeta inalámbrica son las siguientes:

- Módulo de llave electrónica [*dongle*] USB
- Compatible con el estándar industrial USB 2.0
- Compatible con IEEE 802.11b/g/n
- Compatible con Windows XP, Windows POSReady 2009 y Windows 7
- Compatible con RoHS
- Nº de pieza: E249774

Prueba del adaptador inalámbrico

Para probar el adaptador inalámbrico:

1. Desde el escritorio, haga clic en **Inicio > Panel de Control > Conexiones de Red**
2. Haga doble clic en el icono **Conexiones de red inalámbricas** para mostrar las redes disponibles y comprobar que la red inalámbrica se ha detectado.

NOTA: *Si es necesario inicializar una red inalámbrica, consulte al administrador del sistema.*



Segunda unidad de disco duro

Se puede añadir una segunda unidad de disco duro mediante el kit de montaje del segundo disco duro. Esta ampliación proporciona almacenamiento de datos extra o puede usarse junto con la tarjeta de controlador RAID para obtener la funcionalidad RAID. Esta opción ocupa una única ranura de expansión.

Nº de pieza: E596876

Unidad de disco de estado sólido

Se puede añadir una unidad de disco de estado sólido (o utilizarse para reemplazar) al disco duro original. Esta incorporación proporciona un mayor rendimiento y mejor fiabilidad mecánica en entornos difíciles.

Nº de pieza: E112963

Tarjeta de módem

Se puede añadir una tarjeta de módem a cualquiera de las ranuras de expansión. Esto proporcionará la funcionalidad módem/fax. Puede encontrar controladores de software en el siguiente directorio o en www.elotouch.com:

C:\EloTouchSystems\Peripherals

Nº de pieza: E763313

Nota: El uso de esta opción requiere también la adquisición e instalación del kit de opción de tarjeta de expansión PCI-E de Elo, número de pieza E827958.

Tarjeta de puerto paralelo

Se puede añadir una tarjeta de puerto paralelo a cualquiera de las ranuras de expansión. Esta opción proporciona un puerto paralelo para interfaces de impresora únicamente. Puede encontrar controladores de software en el siguiente directorio o en www.elotouch.com.

C:\EloTouchSystems\Peripherals

Nº de pieza: E368899

Nota: El uso de esta opción requiere también la adquisición e instalación del kit de opción de tarjeta de expansión PCI-E de Elo, número de pieza E827958.

Tarjeta de controlador RAID

Se puede añadir una tarjeta de controlador RAID si se usa conjuntamente con un kit de segundo HDD para proporcionar funcionalidad de RAID 0 y 1. Puede encontrar controladores de software en el siguiente directorio o en www.elotouch.com:

C:\EloTouchSystems\Peripherals

Nº de pieza: E383216

Nota: El uso de esta opción requiere también la adquisición e instalación del kit de opción de tarjeta de expansión PCI-E de Elo, número de pieza E827958.

Equipo de cámara web

Hay disponible un kit de cámara web integrada con micrófono incorporado para el ordenador táctil serie C. El módulo de cámara web es un dispositivo alimentado por el puerto USB que incluye una cámara de 2,0 megapíxeles con un micrófono estéreo integrado. Esta cámara web es capaz de grabar vídeo a 2,0 MP y 5 fps. La cámara web puede funcionar con los controladores ya preinstalados en Windows Vista y Windows 7, así como POSReady 2009. El micrófono digital integrado para este módulo de cámara web es compatible con la Clase de Audio USB 1.0. Las especificaciones de la cámara web se indican en la siguiente tabla:

Característica	Descripción
----------------	-------------

Cámara web de 2,0 MP con micrófono digital estéreo.	MIT-AA20DA1
Tipo de USB	1,0, 1,1 o 2,0
Resolución de vídeo	1600x1200, 1280x1024, 640x480, 352x388, 320x240, 176x144, 160x120
Tasa de imágenes automática	5fps máx. a 2,0 megapíxeles (1600x1200); 24fps máx. en modo VGA (640x480)
Campo de visión	66°
Alcance del enfoque	40cm ~ Infinito
Voltaje de entrada	5,0 VCC \pm 0,25 V
Corriente de funcionamiento	Inferior a 150mA
Modo en espera	40mA \pm 5mA
Temperatura operativa	0 a 40°C
Sistemas operativos admitidos	Windows XP, Windows 7, Windows Vista, POSReady 2009
Nº de pieza	E682058

Software de demostración para puntos de venta (POS) de Elo

El software de demostración creado por Elo TouchSystems para puntos de servicio se encuentra en el siguiente directorio.

C:\EloTouchSystems\Demos

4

SEGURIDAD Y MANTENIMIENTO

Seguridad

Información importante para la instalación y el mantenimiento apropiados de su ordenador táctil:

- Para reducir el riesgo de descargas eléctricas, siga todas las indicaciones de seguridad y nunca abra la carcasa del ordenador táctil.
- Apague el producto antes de limpiarlo (consulte la sección “Cuidado y manejo” en la página 30 para ver los métodos de limpieza apropiados).
- Su ordenador táctil está equipado con un cable de alimentación con conexión a tierra de 3 hilos. El enchufe del cable de alimentación sólo encaja en una toma de corriente con conexión a tierra. No intente conectar el enchufe a una toma de corriente que no esté configurada para esta finalidad. No utilice un cable defectuoso. Utilice sólo el cable de alimentación que se suministra con el ordenador táctil de Elo TouchSystems. El uso de un cable no autorizado puede anular la garantía.
- Las ranuras ubicadas a los lados y en la parte superior de la carcasa del ordenador táctil sirven para ventilación. No bloquee las ranuras de ventilación ni inserte nada en ellas.
- Es importante que mantenga el ordenador táctil seco. No vierta líquido en ni sobre el ordenador táctil. Si llega a mojarse, no intente repararlo por su cuenta. Póngase en contacto con el Servicio al cliente de Elo para recibir instrucciones.

Cuidado y Manejo

Los siguientes consejos le ayudarán a mantener el funcionamiento de su ordenador táctil en un nivel óptimo.

Para evitar el riesgo de descargas eléctricas, no desmonte ni el adaptador de corriente ni la carcasa de la pantalla. Ésta no es susceptible de mantenimiento por parte del usuario. Recuerde desenchufar la pantalla de la toma de corriente antes de limpiarla.

No use alcohol (metílico, etílico o isopropílico) ni cualquier disolvente fuerte. No use diluyente o benceno, limpiadores abrasivos ni aire comprimido.

Para limpiar la carcasa de la pantalla, use un paño ligeramente humedecido con un detergente suave.

Evite que entren líquidos en el ordenador táctil. Si le entra líquido, haga que un técnico de mantenimiento cualificado lo revise antes de encenderlo de nuevo.

No limpie la pantalla con un trapo ni una esponja que puedan rayar la superficie.

Para limpiar la pantalla táctil, use un limpiador para ventanas o cristales. Vierta el limpiador sobre un trapo y límpiela. Nunca aplique directamente el limpiador sobre la pantalla táctil



Advertencia

Este producto consta de dispositivos que pueden contener mercurio, el cual debe reciclarse o desecharse de acuerdo con las leyes locales, estatales o federales. (En este sistema, las lámparas de retroiluminación de la pantalla del monitor contienen mercurio.)

Directiva RAEE



En la Unión Europea, la etiqueta de la directiva de Residuos de Aparatos Eléctricos y Electrónicos (RAEE) que se muestra a la izquierda, indica que este producto no debe tirarse con la basura doméstica. Se debe depositar en unas instalaciones adecuadas para su recuperación y reciclaje.

Directiva LU

El ordenador táctil de la serie B incluye una batería de litio en la placa base. Existe riesgo de explosión si se sustituye la batería por una de tipo incorrecto. Por favor, desecha las baterías usadas de conformidad con las instrucciones de su región.

China RoHS

中国 RoHS

根据中国《电子信息产品污染控制管理办法》。

以下部分列出了本产品中可能包含的有毒和/或有害物质的名称和含量。

物质名称	有害物质浓度限值					
	铅 (Pb)	汞 (Hg)	镉 (Cd)	六价铬 (Cr ⁶⁺)	多环芳烃 (PAH)	多溴二苯醚 (PBDE)
塑料部件	0	0	0	0	0	0
金属部件	X	0	0	0	0	0
液晶显示器	X	0	0	0	0	0
LCD 屏	X	X	0	0	0	0
触摸屏	X	0	0	0	0	0
电路板	X	0	0	0	0	0
附件 (CD 等)	0	0	0	0	0	0

0 表示该物质在有害物质浓度限值范围内且含量符合 SMT 11363-2006 标准规定的限值要求。

X 表示该物质在产品中含量超出有害物质浓度限值，且该物质在有害物质 SMT 11363-2006 标准规定的限值范围内。

当该物质在有害物质浓度限值范围内且含量符合 EL RoHS 标准规定的限值要求。

产品说明

(1) 根据 SMT 11363-2006 标准，本产品中有害物质浓度限值如下：

本产品使用寿命为 10 年，在正常使用和存放条件下，不会发生有害物质泄漏，使用过程中本产品不会产生有害物质，使用过程中不会产生有害物质。
 * 温度范围：-20°C~55°C (0°F~131°F) 湿度：20%~80% (不凝结)
 * 功率消耗：功率：10W~60W (23V~100V) 效率：55%~65% (不发热)



(2) 在正常使用条件下，本产品使用寿命为 10 年，在正常使用和存放条件下，不会发生有害物质泄漏，使用过程中不会产生有害物质。

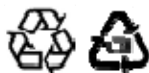

Recuperación del sistema operativo

Si, por cualquier motivo, necesita restablecer el sistema operativo y el software del ordenador táctil a la CONFIGURACIÓN DE FÁBRICA, existen dos maneras para hacerlo:

I) Utilice la utilidad de recuperación de Elo (incluida en POSReady 2009 y Windows 7)

- i. Utilice la imagen incluida para recuperar el ordenador táctil (sólo para **POSReady 2009**).
 1. Cuando aparezca el logotipo de TE, pulse **Flecha Abajo** (reiteradamente) para acceder al Gestor de Arranque de Windows.
 2. Seleccione **Recuperación del Sistema Operativo**
 3. Aparecerá la siguiente interfaz de usuario.

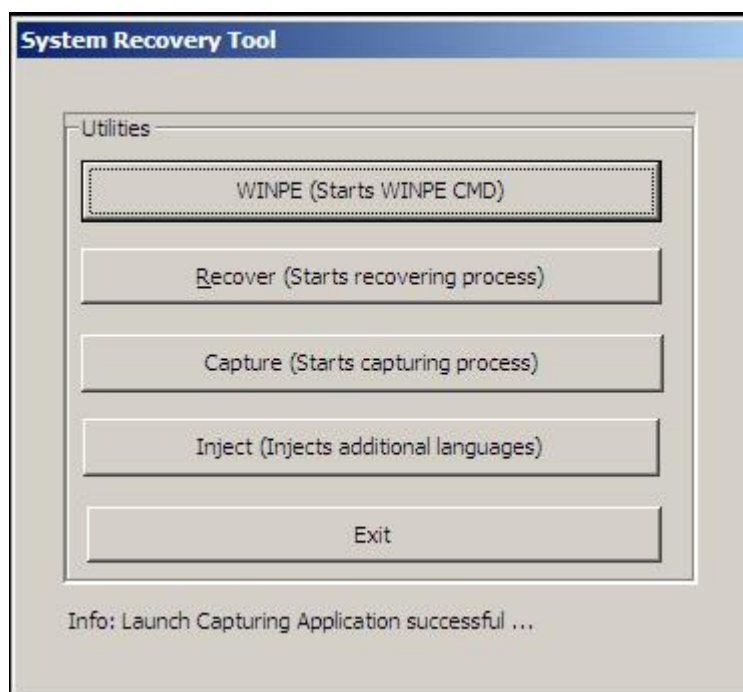

4. Haga clic en **Recover** → **Start Recovery Process** [Recuperar → **Iniciar Proceso de Recuperación**

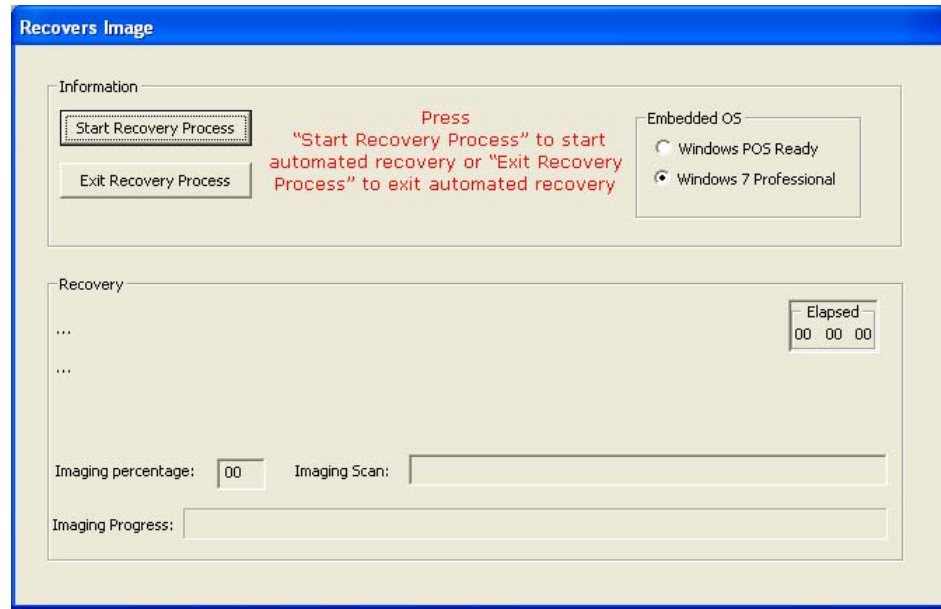

5. Cuando termine, haga clic en **Exit Recovery Process** → **Exit (Salir del proceso de recuperación → Salir)**. El sistema se reiniciará automáticamente.
- ii. Utilice la imagen incluida para recuperar el ordenador táctil (sólo para **POSReady 7**).
1. Cuando aparezca el logotipo de TE, pulse **F8** reiteradamente para acceder a las Opciones Avanzadas de Inicio.
 2. Seleccione **Repair your computer [Reparar el ordenador]**
 3. Haga clic en **Siguiente** → **Aceptar** (no hay contraseña) → **Elo Touch System Tool [Herramienta de Sistema Elo Touch]**
 4. Aparecerá la siguiente interfaz de usuario.

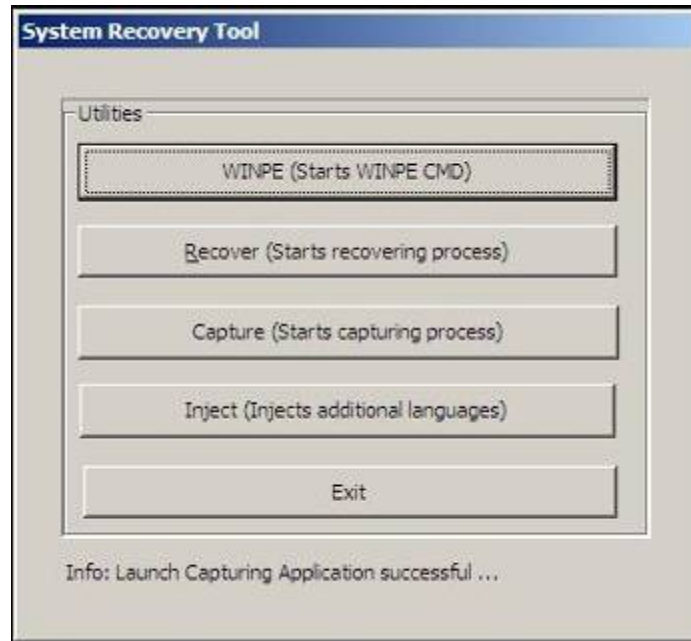

5. Haga clic en **Recover** → **Start Recovery Process** [Recuperar → Iniciar Proceso de Recuperación]

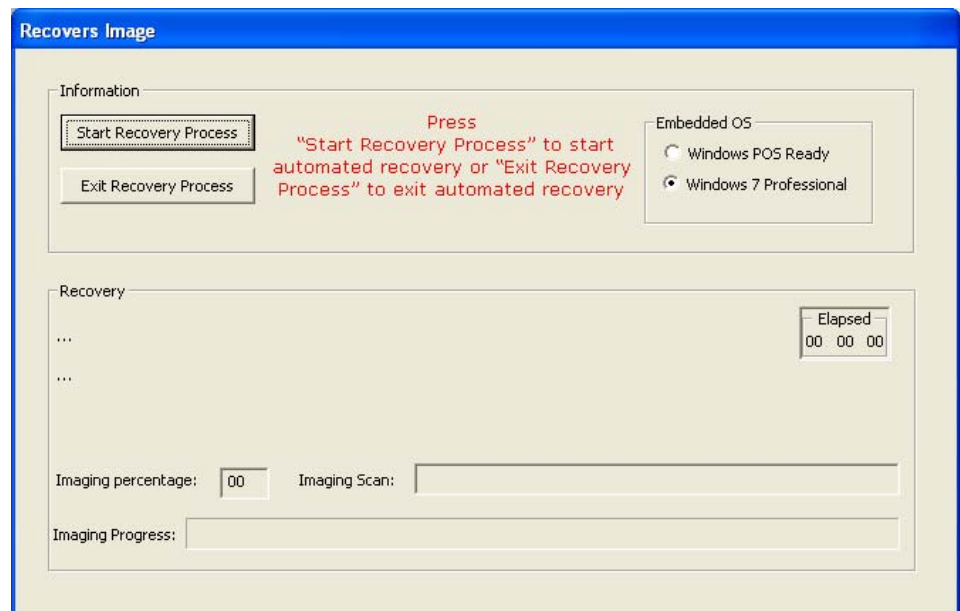

6. Cuando termine, haga clic en **Exit Recovery Process** → **Exit** (Salir del proceso de recuperación → Salir). El sistema se reiniciará automáticamente.

II) Utilice el DVD de recuperación de Elo

(Todos los ordenadores táctiles de la serie C vienen con una partición de recuperación integrada en el disco duro instalado; no incluyen soportes de recuperación. En caso de borrarse la accidentalmente la partición de recuperación o de no poder accederse a ella, deberá solicitar un DVD de recuperación al servicio al cliente de EloTouchSystems. Puede encontrar información de contacto en la última página de esta guía.)

Equipo necesario:

1. Ordenador táctil de Elo
2. Unidad externa de DVD USB
3. DVD de recuperación de Elo para POSReady 2009 o Windows 7

Procedimiento

1. Conecte el reproductor de DVD USB al ordenador táctil.
2. Inserte el DVD de recuperación en la unidad de DVD.
3. Encienda el ordenador táctil y Pulse “F11” para entrar en el Menú de Arranque del Dispositivo e inicie el ordenador táctil desde el DVD.
4. Si “F11” no abre el **Menú de Arranque del Dispositivo** (en función de su modelo), apáguelo y vuélvalo a encender y pulse “F8” para acceder al **Menú de Arranque del Dispositivo**.
5. Después de entrar en la **Herramienta de de Recuperación del Sistema** de Elo Touch, haga clic en el botón “WINPE”.

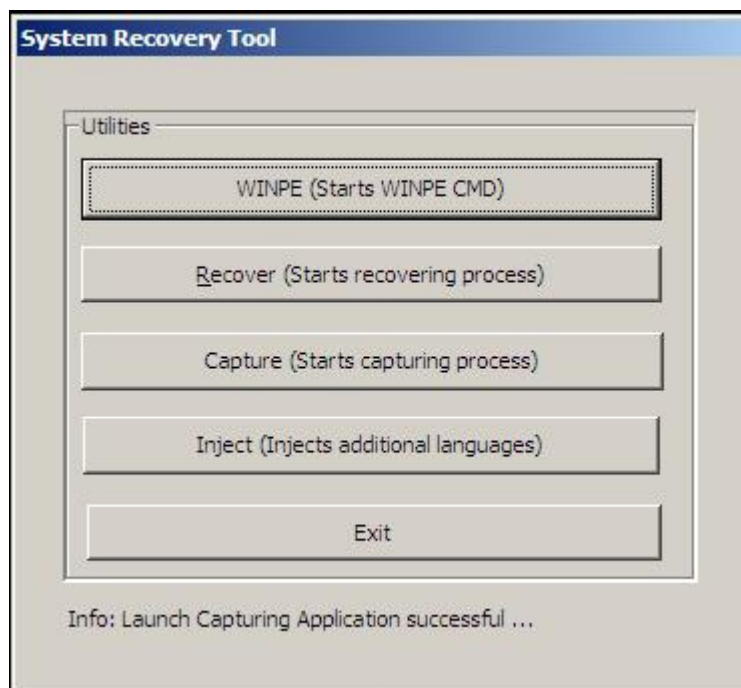

6. Cuando vea la ventana del “**Símbolo del Sistema**” para iniciar el proceso de recuperación, teclee:
 - “**pos9**” para iniciar el proceso de recuperación para **POSReady 2009** ○
 - “**win7**” para iniciar el proceso de recuperación para **Windows 7**
7. A continuación pulse “**Intro**”.

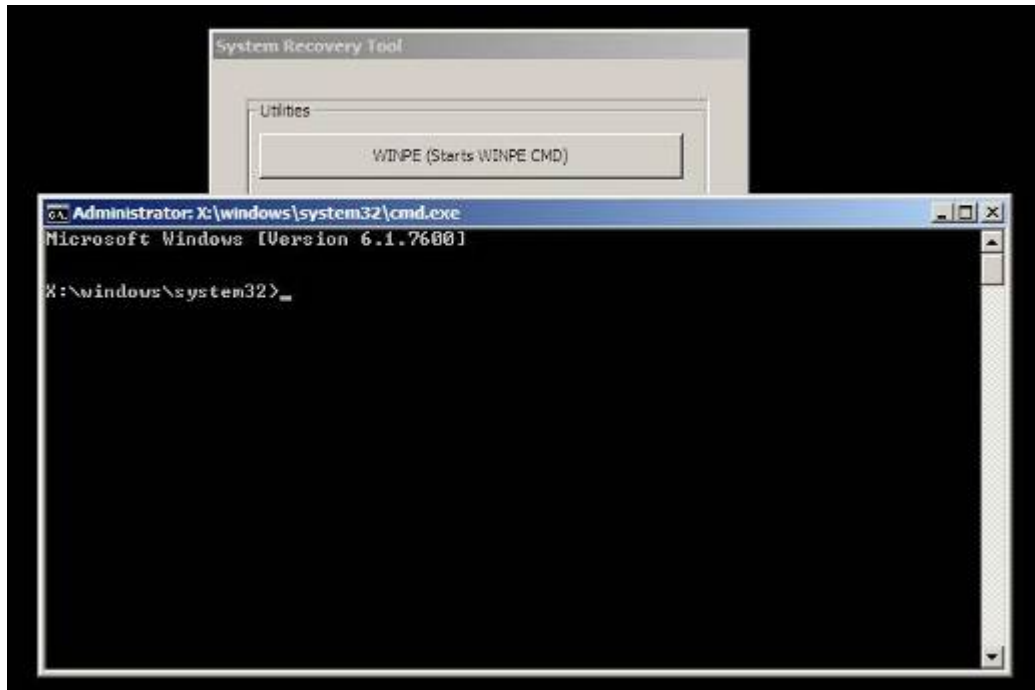

8. Siga las instrucciones que aparecen en la pantalla para llevar a cabo la recuperación.
9. Cuando se le pida que reinicie el sistema:
 - Retire el DVD de recuperación de la unidad de DVD
 - Apague el ordenador táctil manteniendo pulsado el botón de encendido durante 5 segundos
 - Desconecte la unidad de DVD del ordenador táctil
 - Reinicie su ordenador táctil pulsando el botón de encendido
10. Siga las instrucciones que aparecen en la pantalla para configurar el sistema.

NOTA: *Durante el proceso de recuperación, se eliminarán todos los datos. El usuario deberá hacer una copia de seguridad de los archivos cuando sea necesario. Elo TouchSystems declina toda responsabilidad por la pérdida de datos o software.*

NOTA: *Si su disco duro está dañado, puede solicitar un DVD de recuperación al servicio de atención al cliente de Elo TouchSystems.*

NOTA: *El usuario final deberá aceptar el acuerdo de licencia de Microsoft.*

NOTA: Una vez haya recuperado el ordenador táctil mediante la imagen incluida, es posible que el sistema operativo re-asigne los Puertos de Serie USB durante el primer arranque. Puede seguir las instrucciones indicadas a continuación para re-assignarlos de forma manual.

- Instrucciones para re-assignar el/los **Puerto/s de Serie USB**
 1. En POSReady 2009, haga clic con el botón derecho sobre el icono “Mi PC” del escritorio → clic con el botón izquierdo en “Propiedades” → después en “Hardware” → y a continuación en “Administrador de dispositivos”.
En Windows 7, haga clic con el botón derecho sobre el icono “Mi PC” del escritorio → clic con el botón izquierdo en “Propiedades” → después en “Hardware” → y a continuación en “Administrador de dispositivos”.

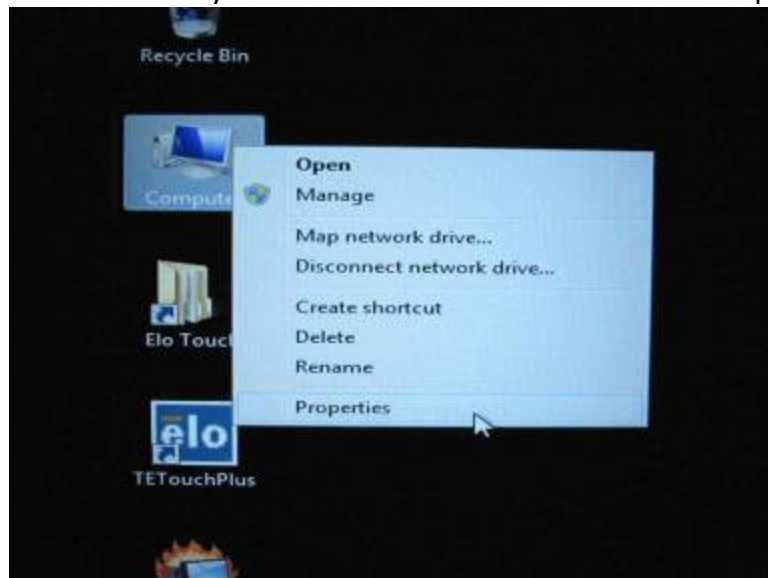

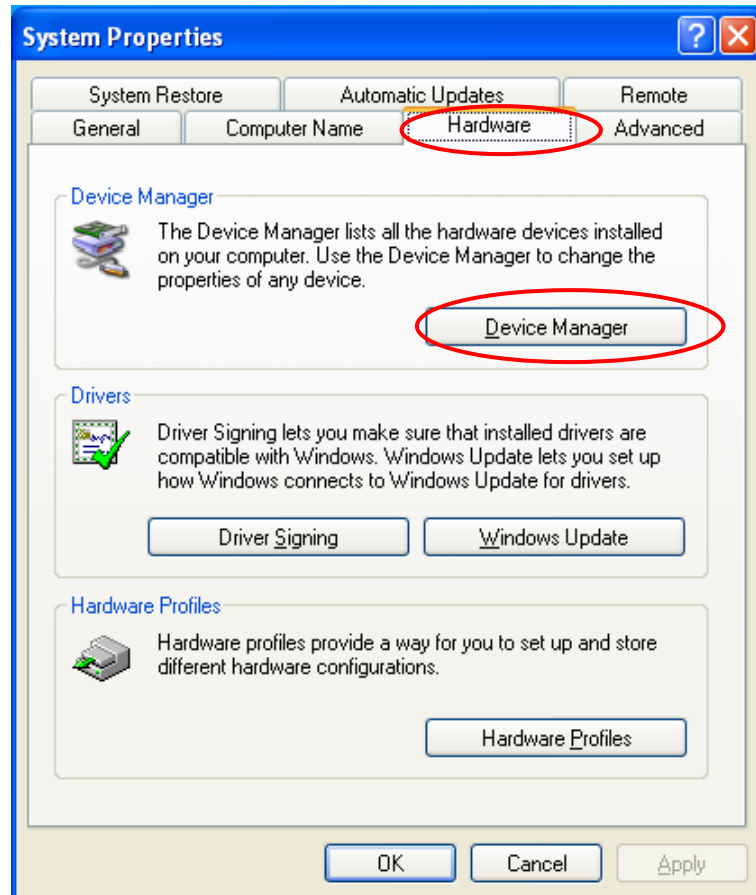

2. Haga doble clic en “Puertos (COM y LPT)” y verifique que todos los parámetros de “Puerto de Serie USB” sean **IDÉNTICOS** a los de la siguiente tabla:

Descripción	Lugar
Puerto de Serie USB (COM3)	En el Convertidor USB Serie A
Puerto de Serie USB (COM4)	En el Convertidor USB Serie B

3. Si no lo son, y ve las asignaciones tal y como se muestran a continuación, el sistema operativo habrá reasignado dichos puertos de serie. Deberá reasignarlos (corregirlos) manualmente.

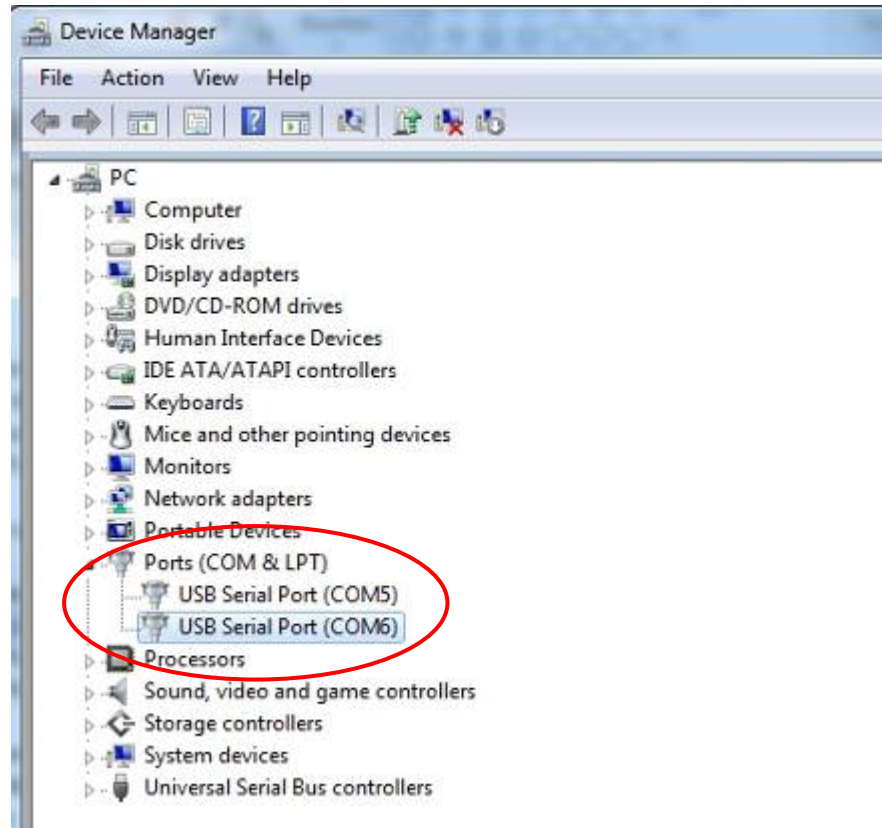

Por lo general, aunque el sistema operativo re-asigne dichos puertos de serie, funcionarán correctamente. En tal caso, debería re-asignarlos tal y como se muestra en la siguiente tabla:

Original	Cambie a
Puerto de Serie USB (COM5)	Puerto de Serie USB (COM3)
Puerto de Serie USB (COM6)	Puerto de Serie USB (COM4)

Por tanto, la configuración de dichos Puertos de Serie USB debería comenzar por **COM3** y terminar en **COM4** para que sea correcta.

4. Para re-asignarlos, por favor siga las instrucciones que se proporcionan a continuación:
Haga doble clic en el puerto que desee cambiar. En este caso, es **COM5**.

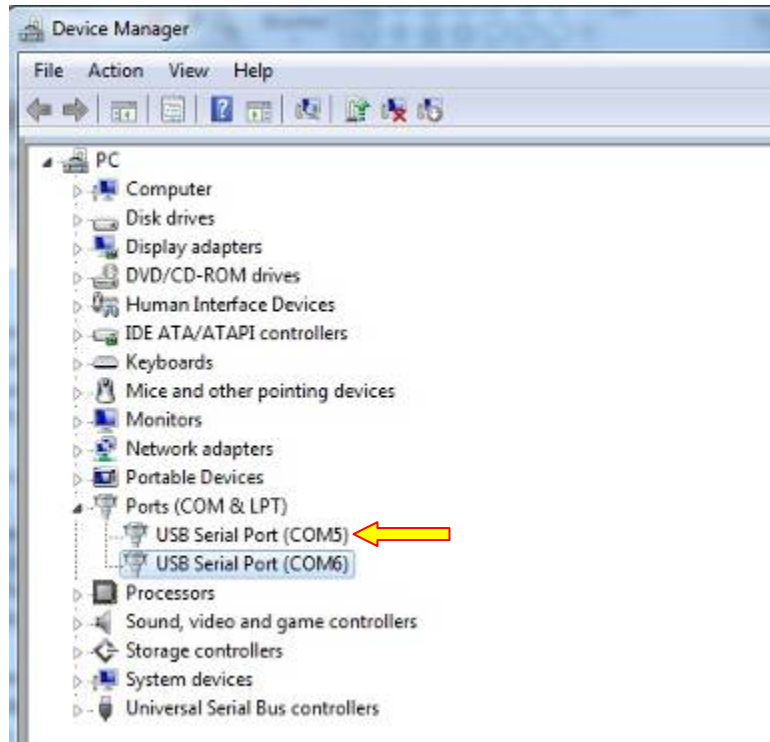

COM5 es el primer puerto de estos puertos de serie USB, por lo que la “**Localización:**” Debería ser “**en Convertidor USB Serie A**”. Por favor, asigne este puerto de serie a **COM3**. (**COM4** para el **Convertidor USB Serie B**).

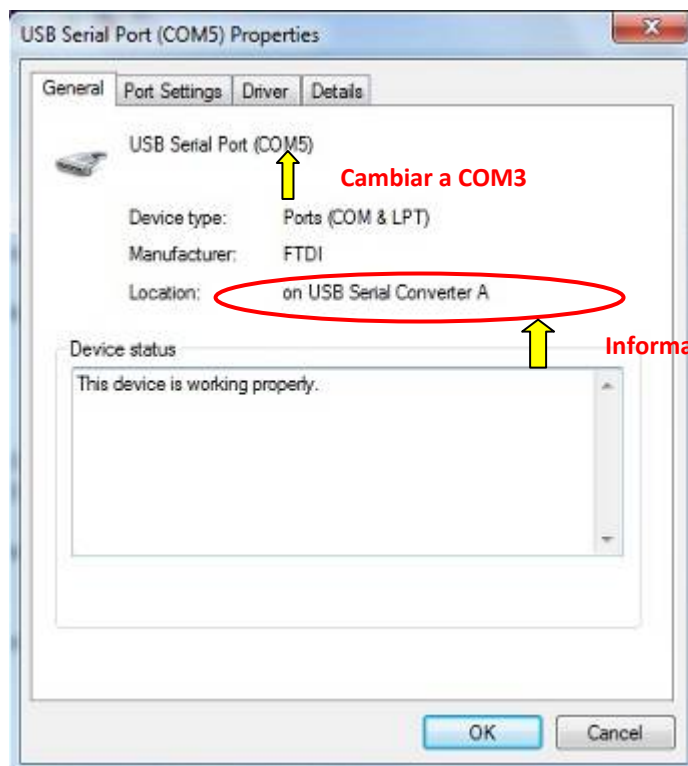

Seleccione **“Configuración de Puertos”** → Haga clic en **“Avanzada...”**

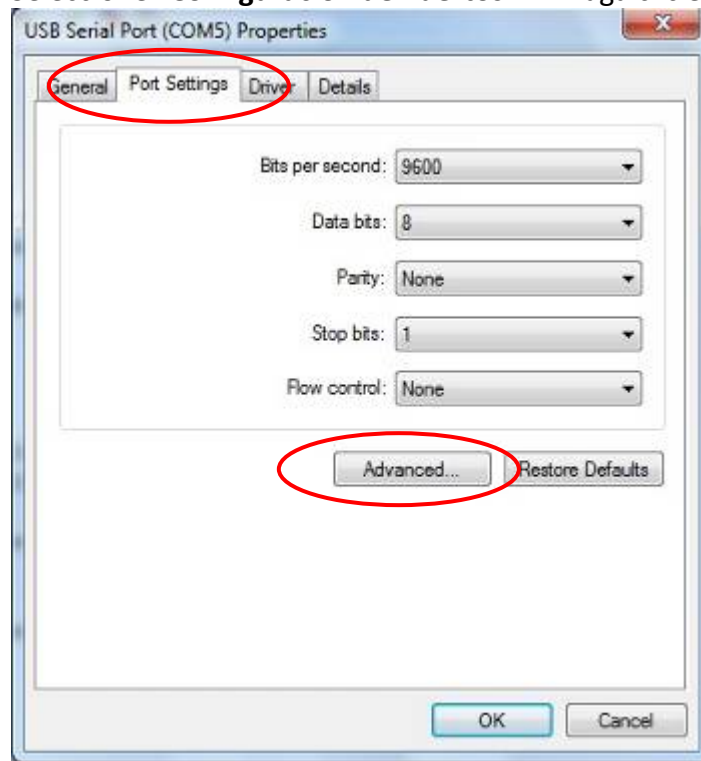

En este caso, seleccione **COM3** del menú desplegable → haga clic en **Aceptar** → **Aceptar** para regresar al **Administrador de Dispositivos**.

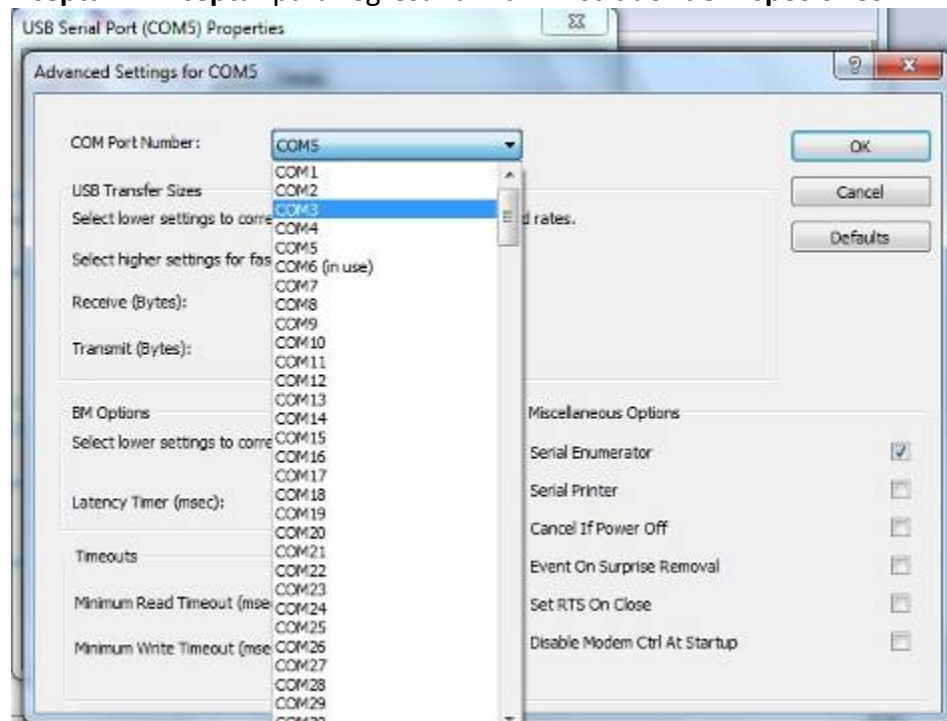

Siga los mismos pasos para lograr esta configuración en los demás puertos.

Cuando haya completado los pasos anteriores, haga clic en **“Puertos (COM y LPT)”** y de nuevo clic en **Buscar cambios de hardware**.

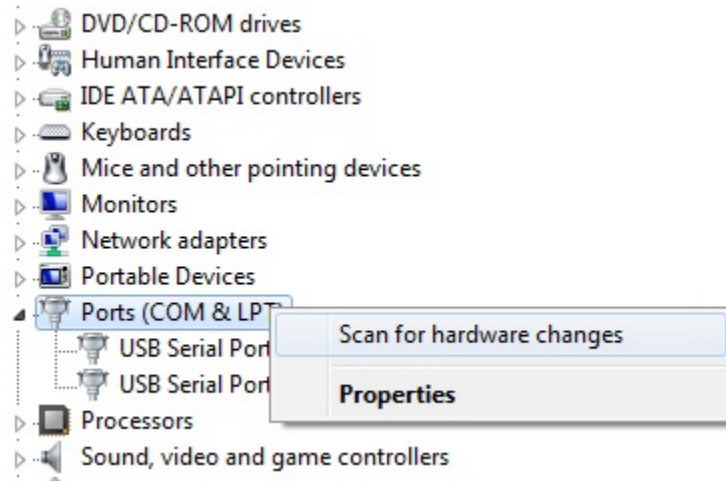

5. Esto debería resultar en las siguientes asignaciones:

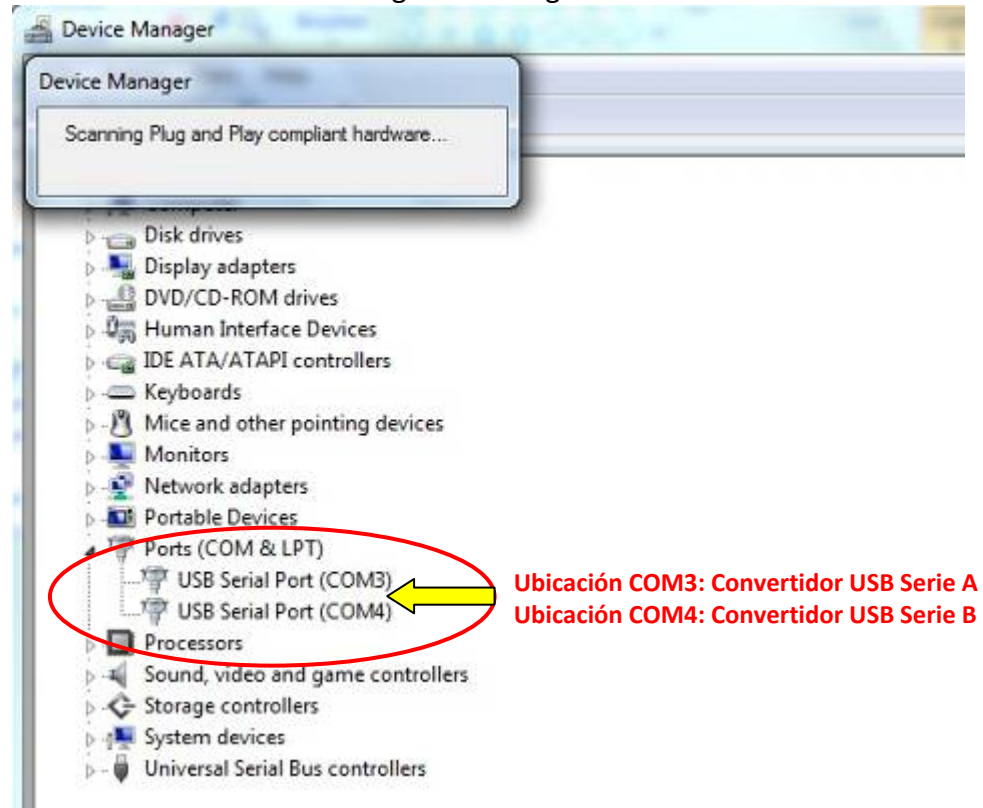

En caso contrario, repita los pasos 1-5.

ASISTENCIA TÉCNICA

Asistencia Técnica

Existen tres métodos para obtener información de contacto en caso de requerir asistencia técnica para el ordenador táctil:

- El ordenador táctil
- La web
- El teléfono

Usando el ordenador táctil

Puede acceder a la información de soporte en Propiedades del sistema haciendo clic en el botón **Información de soporte**. Puede llegar a Propiedades del sistema usando cualquiera de los métodos siguientes:

Haga clic con el botón derecho en **Mi PC** y seleccione **Propiedades**.

○

Haga clic en el botón **Inicio**, seleccione **Panel de control** y haga doble clic en el icono **Sistema**.

Usando la Web

Para consultar la auto-ayuda en línea, visite www.elotouch.com/go/websupport.

Para solicitar soporte técnico, visite www.elotouch.com/go/contactsupport.

Para obtener noticias recientes, actualizaciones de producto y avisos de Elo, o registrarse a fin de recibir nuestro boletín informativo sobre el ordenador táctil, vaya a www.elotouch.com/go/news.

Usando el teléfono

Para solicitar soporte técnico, consulte la tabla del final de la guía del usuario sobre información de contacto.

INFORMACIÓN NORMATIVA

I. Información de Seguridad Eléctrica

A) Se requiere el cumplimiento de los requisitos de voltaje, frecuencia y corriente indicados en la etiqueta del fabricante. La conexión a una fuente de alimentación diferente a las especificadas en el presente documento puede ocasionar un funcionamiento defectuoso, daños al equipo, anulación de la garantía o riesgo de incendio si no se respetan los requisitos.

B) El equipo no contiene en su interior piezas de cuyo mantenimiento pueda encargarse el usuario. El equipo genera voltajes peligrosos que entrañan un riesgo para la seguridad. El mantenimiento debe realizarlo exclusivamente un técnico de mantenimiento cualificado.

C) Este equipo incluye un cable de alimentación independiente con un hilo de conexión a tierra de seguridad integral, destinado a conectarse a una toma de corriente con conexión a tierra.

1) No sustituya el cable por otro tipo distinto al suministrado y aprobado. En ningún caso use un adaptador para enchufes a fin de conectar el aparato a una toma de corriente de dos hilos, ya que esto anula la conexión a tierra.

2) El equipo requiere el uso del hilo de conexión a tierra como parte de la certificación de seguridad. Su modificación o uso inadecuado podría producir un riesgo de descarga eléctrica que puede ocasionar lesiones graves o la muerte.

3) Póngase en contacto con un electricista cualificado o con el fabricante si tiene preguntas acerca de la instalación, antes de conectar el equipo a la red eléctrica.

II. Información acerca de emisiones e inmunidad

A) Notificación para usuarios en los Estados Unidos: Este equipo ha sido probado y homologado conforme a los límites establecidos para un dispositivo digital Clase B, según la sección 15 de las normas de la Comisión Federal de Comunicaciones (FCC). Estos límites están diseñados para proporcionar un grado de protección razonable contra interferencias perjudiciales en una instalación residencial o comercial. Este equipo genera, usa y puede irradiar energía de radiofrecuencia (RF) y, si no se instala y utiliza conforme a las instrucciones, puede provocar interferencias perjudiciales para las comunicaciones de radio.

B) Notificación para usuarios en Canadá: Este equipo cumple con los límites de Clase B para las emisiones de ruido de radio provenientes de aparatos digitales, conforme a lo establecido por la normativa sobre interferencias de radio del ministerio de Industria de Canadá.

C) Notificación para usuarios en la Unión Europea: Use sólo los cables de alimentación y el cableado de interconexión suministrados con el equipo. La sustitución de los cables y del cableado suministrado puede poner en peligro la seguridad eléctrica o la certificación de mercado CE sobre emisiones o inmunidad, según los requisitos de las siguientes normas: Este equipo de tecnología de la información (ITE) debe contar con la marca CE en la etiqueta del fabricante, lo cual indica que el equipo ha sido homologado conforme a las siguientes directivas y normas:

Este equipo ha sido homologado según los requisitos de mercado CE, conforme exige la Directiva sobre compatibilidad electromagnética 2004/108/CEE indicada en la Norma Europea EN 55022 Clase B y la Directiva sobre bajo voltaje 2006/95/CEE como indica la Norma Europea EN 60950.

D) Información general para todos los usuarios: Este equipo genera, usa y puede irradiar energía de radiofrecuencia. Si no se instala y usa conforme a este manual, el equipo puede provocar interferencias con las comunicaciones de radio y televisión. Sin embargo, no hay garantía de que no se produzcan interferencias en alguna instalación concreta debido a las condiciones específicas de la ubicación.

1) Para cumplir los requisitos de emisión e inmunidad, el usuario debe tener en cuenta lo siguiente:

a) Use sólo los cables de E/S suministrados para conectar este dispositivo digital a cualquier ordenador.

b) Para garantizar la homologación, use sólo el cable de alimentación aprobado que suministra el fabricante.

c) Se advierte al usuario de que cualquier cambio o modificación del equipo que no haya sido expresamente aprobado por la parte responsable de la homologación podría anular la autoridad del usuario para operar el equipo.

2) Si aprecia que el equipo produce interferencias con la recepción de radio o televisión o con cualquier otro dispositivo:

a) Compruebe si actúa como fuente de emisión apagando y encendiendo el equipo.

b) Si determina que este equipo causa las interferencias, intente eliminarlas llevando a cabo una o más de las siguientes medidas:

- i) Aleje el dispositivo digital del receptor afectado.
- ii) Recoloque (gire) el dispositivo digital con respecto al receptor afectado.
- iii) Cambie la orientación de la antena del receptor afectado.
- iv) Enchufe el dispositivo digital a una toma de CA diferente, de modo que el dispositivo digital y el receptor estén en circuitos secundarios diferentes.
- v) Desconecte y retire cualquier cable de E/S que no use el dispositivo digital. (Los cables de E/S sueltos son una fuente potencial de altos niveles de emisión de RF.)
- vi) Enchufe el dispositivo digital sólo a una toma de corriente con conexión a tierra. No use adaptadores para enchufes de CA. (Anular o interrumpir la conexión a tierra del cable de alimentación podría aumentar los niveles de emisión de RF y también puede representar un peligro de descarga eléctrica mortal para el usuario).
- vii) Si necesita ayuda adicional, consulte a su distribuidor, al fabricante o a un técnico de radio o televisión experimentado.

III. Certificaciones de agencias

Se han expedido las siguientes certificaciones para el ordenador táctil:

- UL/cUL
- CE
- Argentina, Marca-S
- Japón VCCI
- Corea KC
- FCC
- CB
- Rusia GOST-R
- China, CCC
- IPX1
- TUV
- México COC
- Australia C-Tick
- Taiwán BSMI
-

GARANTÍA

Salvo que se indique lo contrario aquí o en el justificante de compra entregado al Comprador, el Vendedor garantiza al Comprador que el Producto está libre de defectos en los materiales y en la mano de obra. A excepción de los periodos de garantía negociados, la garantía para el ordenador táctil y sus componentes es de tres (3) años.

El Vendedor no otorga garantía alguna con respecto a la vida útil de los componentes del modelo. Los proveedores del Vendedor pueden, en cualquier momento y ocasionalmente, hacer cambios en los componentes suministrados en forma de Productos o componentes. El Comprador notificará al Vendedor por escrito lo antes posible (y en ningún caso después de treinta (30) días de la detección) la existencia de defectos en cualquier Producto que estén cubiertos por la garantía mencionada anteriormente; en tal notificación describirá, en detalle y de manera comercialmente razonable, los síntomas asociados con tales defectos y proporcionará al Vendedor la oportunidad de inspeccionar tales Productos ya instalados, si es posible. El Vendedor debe recibir la notificación durante el Período de Garantía de dicho producto, a menos que el Vendedor indique lo contrario por escrito. En un plazo de treinta (30) días desde el envío de la notificación, el Comprador embalará, en su caja original o un embalaje equivalente que cumpla la misma función, el Producto supuestamente defectuoso y se lo enviará al Vendedor por cuenta y riesgo del Comprador.

En un plazo razonable después de la recepción del Producto supuestamente defectuoso y de la verificación por parte del Vendedor de que el Producto no cumple la garantía mencionada anteriormente, el Vendedor corregirá el defecto a su discreción mediante: (i) la modificación o reparación del Producto, o bien (ii) la sustitución del Producto. Tal modificación, reparación o sustitución, así como el reenvío del Producto, con seguro mínimo, al Comprador correrán por cuenta del Vendedor. El Comprador asume el riesgo de pérdida o daño durante el transporte y, por ende, puede asegurar el Producto. El Comprador reembolsará al Vendedor los gastos de transporte incurridos por la devolución del Producto si el Vendedor no encuentra defectos en éste. La modificación o la reparación de los Productos puede, a discreción del Vendedor, llevarse a cabo en las instalaciones del Vendedor o en las del Comprador. Si el Vendedor no puede modificar, reparar o sustituir un Producto para cumplir con la garantía mencionada anteriormente, el Vendedor podrá, a su discreción, rembolsar al Comprador o ingresar en la cuenta del Comprador el importe del precio de compra del Producto, menos la

depreciación calculada sobre una estimación de línea recta durante el Período de Garantía establecido por el Vendedor.

ESTOS RECURSOS SERÁN LOS ÚNICOS RECURSOS DEL COMPRADOR POR INCUMPLIMIENTO DE LA GARANTÍA. SALVO LA GARANTÍA EXPRESA MENCIONADA ANTERIORMENTE, EL VENDEDOR NO OTORGA OTRAS GARANTÍAS, EXPRESAS O IMPLÍCITAS, POR LEY U OTRO MEDIO, CON RESPECTO A LOS PRODUCTOS, SU ADECUACIÓN A UNA FINALIDAD CONCRETA, CALIDAD, COMERCIALIZACIÓN, NO VULNERACIÓN O CUALQUIER OTRA CONDICIÓN. NINGÚN EMPLEADO DEL VENDEDOR NI NINGUNA OTRA PARTE TIENE AUTORIZACIÓN PARA OTORGAR GARANTÍA ALGUNA SOBRE LOS BIENES, DIFERENTE DE LA PRESENTADA AQUÍ. LA RESPONSABILIDAD DEL VENDEDOR EN VIRTUD DE LA GARANTÍA SE LIMITARÁ AL REEMBOLSO DEL PRECIO DE COMPRA DEL PRODUCTO. EL VENDEDOR NO SERÁ RESPONSABLE EN NINGÚN CASO DEL COSTE DE LA ADQUISICIÓN O INSTALACIÓN DE BIENES DE SUSTITUCIÓN POR PARTE DEL COMPRADOR NI DE NINGÚN DAÑO ESPECIAL, CONSECUENTE, INDIRECTO O FORTUITO.

El Comprador asume el riesgo y acuerda indemnizar y exonerar al Vendedor de toda responsabilidad relacionada con (i) la evaluación de la adecuación, al uso previsto por el Comprador, de los Productos y de cualquier diseño o dibujo del sistema, y (ii) la determinación de la conformidad del uso de los Productos por parte del Comprador con las leyes, reglamentos, códigos y normas pertinentes. El Comprador asume y acepta la plena responsabilidad por cualquier garantía y demás reclamaciones relacionadas con, o derivadas de, los productos del Comprador, los cuales incluyan o incorporen Productos o componentes fabricados o suministrados por el Vendedor. El Comprador es el único responsable de todas y cada una de las declaraciones y garantías con respecto a los Productos realizadas o autorizadas por el Comprador. El Comprador indemnizará y exonerará al Vendedor de toda responsabilidad, reclamación, pérdida, coste o gasto (lo que incluye los honorarios razonables de los abogados) atribuible a los productos del Comprador o a las declaraciones o las garantías relacionadas con éstos.

Obtenga lo último en...

- *Información del producto*
- *Especificaciones*
- *Noticias sobre próximos eventos*
- *Comunicados de prensa*
- *Controladores de software*
- *Boletín de Ordenadores Táctiles*

Póngase en contacto con Elo

Para obtener más información acerca de la gran variedad de soluciones táctiles de Elo, visite nuestro sitio web, www.elotouch.com, o simplemente llame a nuestra oficina más cercana:

América del Norte
Elo Touch Solutions
301 Constitution Drive
Menlo Park, CA 94025
EE.UU.

América Latina
Tel 786-923-0251
Fax 305-931-0124
www.elotouch.com.ar

Europa
Tel +32(0)(16)35-2100
Fax +32(0)(16)35-2101
elosales@elotouch.com

Asia-Pacífico
Tel +81(45)478-2161
Fax +81(45)478-2180
www.tps.co.jp

Tel (800) ELO-TOUCH
Tel (800) 557-1458
Tel 650-361-4800
Fax 650-361-4722
customerservice@elotouch.com