

# ēlo



Touchcomputer der Serie C, Rev. B

## Bedienungsanleitung

AiO-Multifunktion-Touchcomputer der Serie C

[19-Zoll- und 22-Zoll-Modell abgebildet]

**Elo Touch Solutions**  
**Touchcomputer der Serie C, Rev. B**  
**Bedienungsanleitung**  
**Multifunktion-Touchcomputer**

**Revision A**

**SW602053**

**1-800-ELOTOUCH (1-800-356-8682)**  
**[www.elotouch.com](http://www.elotouch.com)**

**Copyright © 2013 Elo Touch Solutions, Inc. Alle Rechte vorbehalten.**

Diese Veröffentlichung oder ein Teil derselben darf ohne vorherige schriftliche Genehmigung durch Elo Touch Solutions, Inc. weder reproduziert, übertragen, umgeschrieben, auf einem Abrufsystem gespeichert oder in eine andere Sprache oder Computersprache übersetzt werden, in welcher Form und mit welchen Methoden auch immer. Dies gilt insbesondere für elektronische, magnetische, optische, chemische, manuelle oder anderweitige Methoden.

### **Ausschlussklausel**

Änderungen der in diesem Dokument enthaltenen Informationen sind vorbehalten. Elo Touch Solutions, Inc. und verbundene Unternehmen (zusammen „Elo“) gewähren keine Zusicherungen und Garantien für den Inhalt und lehnen ausdrücklich jegliche stillschweigende Garantie einer marktgängigen Qualität und Eignung für einen bestimmten Zweck ab. Elo behält sich das Recht vor, diese Veröffentlichung zu überarbeiten und gelegentlich Änderungen an dem Inhalt vorzunehmen, ohne dass daraus eine Verpflichtung für Elo erwächst, jemanden über eine solche Überarbeitung oder Änderung zu informieren.

### **Erwähnte Marken**

AccuTouch, CarrollTouch, IntelliTouch, iTouch, Elo (Logo), Elo TouchSystems (Logo), und Elo Touch Solutions (Logo) sind Marken von Elo und den verbundenen Unternehmen. Windows ist eine Marke der Microsoft Corporation. Andere hier verwendete Produktbezeichnungen sind möglicherweise Marken oder eingetragenen Marken der jeweiligen Unternehmen. Elo beansprucht, abgesehen von den eigenen Marken, keinerlei Rechte an Marken.

# Inhaltsverzeichnis

<b>Kapitel 1: Setup</b> .....	<b>1</b>
Auspacken des Touchmonitors .....	1
Einstellen des Displays .....	2
Kalibrierung des Touchscreens.....	2
Befestigen des Sockels.....	4
<b>Kapitel 2: Betrieb</b> .....	<b>5</b>
Bedienelemente.....	6
LED-Funktionalität.....	6
Anschlussstafel für Ein- und Ausgänge .....	8
RAID.....	9
Konfiguration des Betriebssystems.....	11
Wiederherstellung des Betriebssystems.....	20
<b>Kapitel 3: Optionen und Erweiterungen</b> .....	<b>27</b>
Installation optionaler Peripheriegeräte .....	27
Magnetstreifenleser (MSR).....	28
Kundenanzeige (2 x 20 VFD).....	30
Kundenanzeige (0700L 7-Zoll-LCD-Monitor).....	31
Fingerabdruckleser (FPR).....	31
Wireless-Adapter .....	33
Zweites Festplattenlaufwerk .....	34
Upgrade für zweiten Speicher.....	35
Elo POS-Demosoftware.....	35
<b>Kapitel 4: Sicherheit und Wartung</b> .....	<b>36</b>
Sicherheit .....	36
Pflege und Handhabung .....	37
<b>Kapitel 5: Technischer Support</b> .....	<b>39</b>
Technische Hilfe .....	39
<b>Gesetzliche Vorschriften</b> .....	<b>41</b>

**Garantie .....44**

In diesem Kapitel wird erklärt, wie Sie Ihren Touchcomputer einstellen und testen. Informationen zu möglichen Peripherieoptionen finden Sie in Kapitel 3 „Optionen und Erweiterungen“.

## Auspacken des Touchmonitors

---

Überprüfen Sie, ob alle im Folgenden aufgeführten Teile vorhanden und in gutem Zustand sind:



Touchcomputer

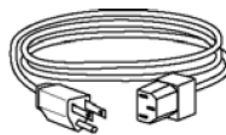

Stromkabel für USA/Kanada

← UND →

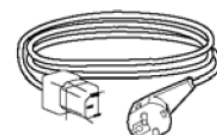

Stromkabel für Europa



Kurzanleitung  
DVD mit Treibern und  
Bedienungsanleitung

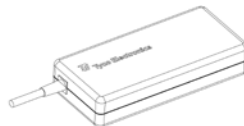

Netzteil



Schraube für die  
Kabelabdeckung

## Einstellen des Displays

---

Der Bildschirm kann zwischen -5 und 70 Grad wie nachstehend abgebildet verstellt werden.

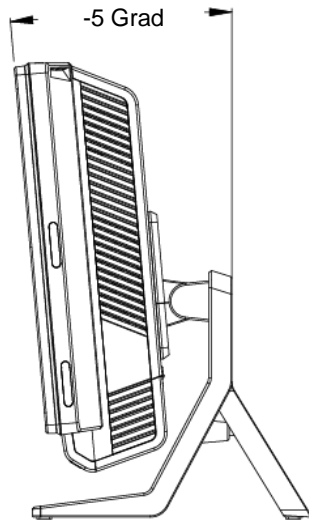

TITEL: -5 Grad

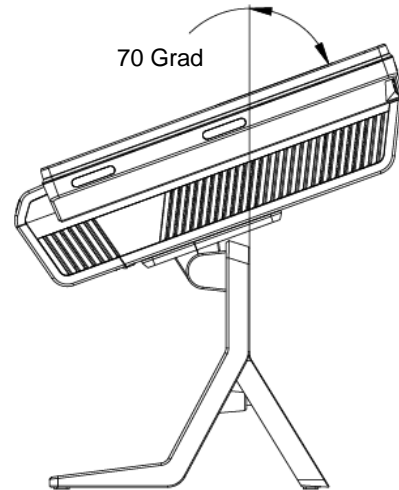

TITEL: 70 Grad

**ACHTUNG:** Halten Sie den Monitor während der Ausrichtung am Sockel fest, damit er nicht umkippt oder herunterfällt.

## Kalibrierung des Touchscreens

---

Der Touchscreen wurde vom Hersteller für die korrekte Reaktion auf eine Berührung vorkalibriert.

Muss aus irgendeinem Grund der Touchscreen erneut kalibriert werden, klicken Sie unter Windows XP mit der rechten Maustaste auf das Elo-Symbol in der Taskleiste und anschließend auf „**Align**“ (Ausrichten). Unter Windows 7 doppelklicken Sie dazu auf die Verknüpfung „Elo Alignment“ auf dem Desktop des Computers.

Das Kalibrierungsprogramm wird gestartet. Das nachstehend gezeigte Fenster öffnet sich. Folgen Sie den Anweisungen zur Kalibrierung des Touchscreens.

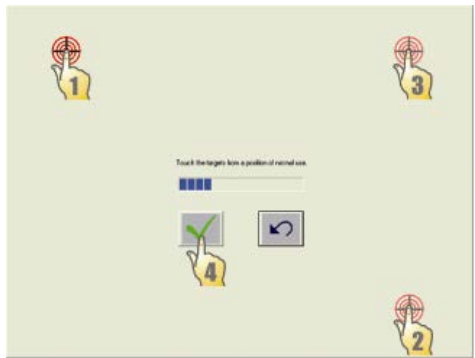



## Befestigen des Sockels

Mit den vier vorgebohrten Löchern kann der Touchcomputer von der Unterseite der Montageoberfläche aus befestigt werden. Diese Löcher entsprechen den Maßen von metrischen Schrauben der ISO-Größe M4. Solche Schrauben sind nicht im Lieferumfang enthalten, können aber problemlos in jeder Eisenwarenhandlung erworben werden. Die nachstehende Abbildung zeigt Ihnen die Position der Schraublöcher. Alle Abmessungen sind in Millimeter angegeben.

### Aufstelldiagramm

1)

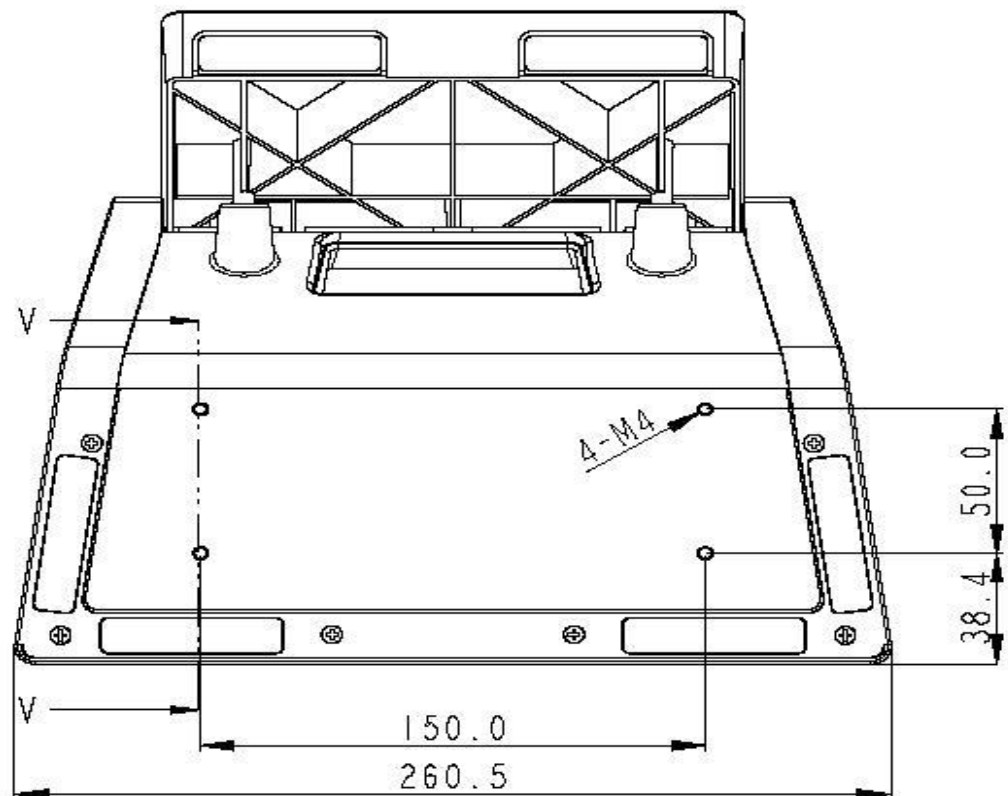

# 2

## BETRIEB

In diesem Kapitel werden die Steuerung der einblendbaren Menüfunktionen (On-Screen Display - OSD), die Stromtasten und die E/A-Anschlussstafel vorgestellt.

Alle über das OSD und die Stromtasten vorgenommenen Änderungen werden automatisch gespeichert. Die Anwendereinstellungen bleiben auch nach dem Abschalten oder einem Stromausfall erhalten.

## Bedienelemente

---

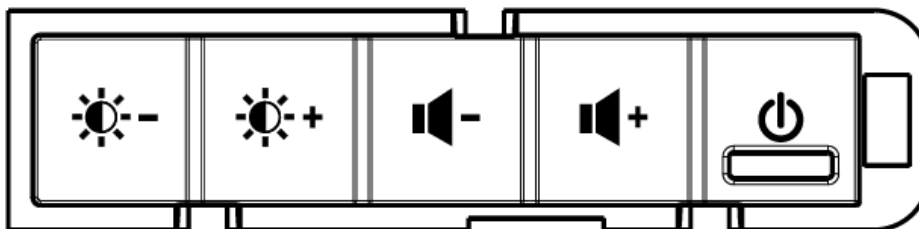

### Tastenfunktionen

Mithilfe der Bedienelemente können Sie die folgenden Einstellungen regulieren:

Funktion	Beschreibung
Helligkeit -	Reduziert die Helligkeit.
Helligkeit +	Erhöht die Helligkeit.
Lautstärke -	Reduziert die Lautstärke der Lautsprecher.
Lautstärke +	Erhöht die Lautstärke der Lautsprecher.
Power	Schaltet das System ein/aus.
Sperrung der Bedienelemente	Halten Sie die Tasten „Helligkeit +“ und „Helligkeit -“ gleichzeitig 3 Sekunden lang gedrückt. Wiederholen Sie diesen Schritt, um die Sperrung wieder aufzuheben.

### LED-Funktionalität

---

Der Sockel der Serie C verfügt über eine LED, die den Status des Touchcomputers anzeigt. Die nachstehende Tabelle zeigt den LED-Status und die entsprechende Farbe an.

LED-Farbe für den Beobachter	Status
aus	keine Stromaufnahme — ausgeschaltet
rot	Eingangstrom vorhanden – ausgeschaltet oder Ruhezustand
orange	Eingangstrom vorhanden — Standby

<b>LED-Farbe für den Beobachter</b>	<b>Status</b>
grünes Blinken	Eingangsstrom vorhanden — wartet auf Eingabe
grün	Eingangsstrom vorhanden — Gerät im Betrieb

## Anschlussstafel für Ein- und Ausgänge

Für den Zugriff auf die E-/A-Anschlüsse öffnen Sie die Kabelabdeckung unten am Gerät. Eine Sicherungsschraube ist im Lieferumfang enthalten, mit der Sie die Kabelabdeckung sicher am Touchcomputer befestigen können. Im Folgenden werden die E/A-Anschlüsse nach Modell gruppiert beschrieben:

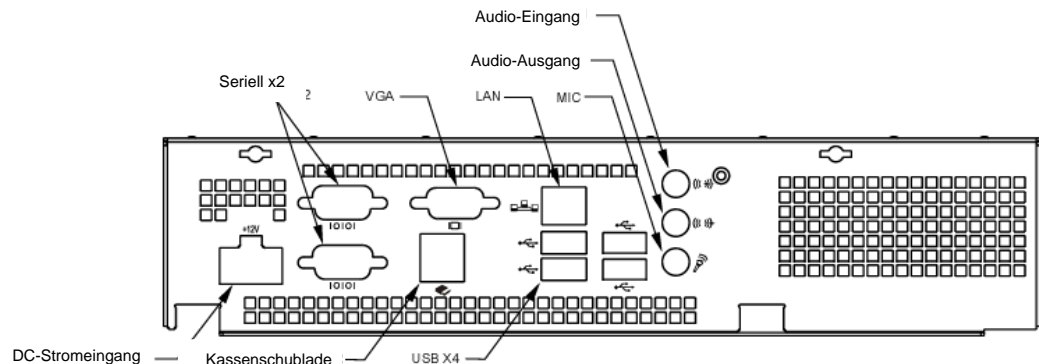

### C2-Modelle

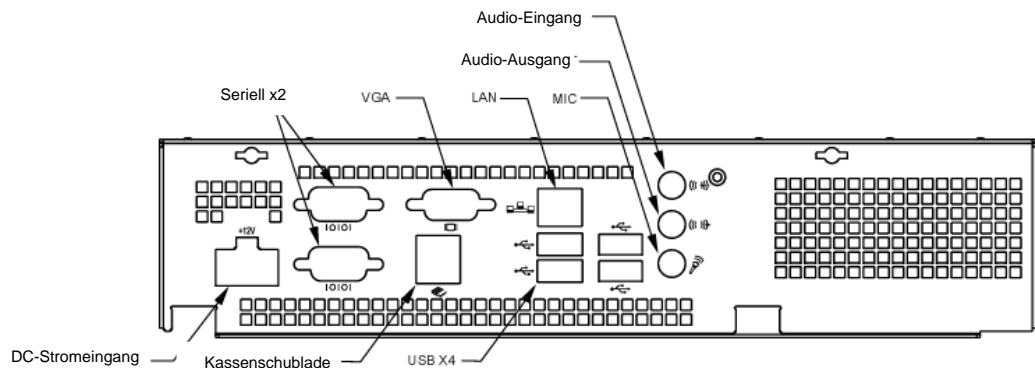

### C3-Modelle

**Hinweis:** Die seriellen DB9-Ports (COM) sind standardmäßig als COM1 und COM2 konfiguriert (von oben nach unten).

**Hinweis:** Als Vorsichtsmaßnahme sollte die Kabelabdeckung bei eingeschaltetem Gerät immer befestigt sein.

# RAID

---

Die in die C3-Modelle integrierte RAID-Lösung bietet Kunden, die zusätzliche Performance oder Speicherkapazitäten benötigen, weitere Kostenvorteile. Das integrierte RAID-System besteht aus zwei Komponenten:

- Integriertes Striping (IS) mit Raid-0-Funktionen
- Integrierte Spiegelung (IM, integrated mirroring) mit Raid-1-Funktionen

## Einrichtung der RAID-Konfiguration

**WICHTIG!** Bei der Einrichtung von RAID 0 oder RAID 1 werden alle Daten gelöscht. Der Anwender sollte gegebenenfalls alle Daten sichern. Elo Touch Solutions übernimmt keine Haftung für verlorene Daten oder Software. Erstellen Sie Wiederherstellungs-DVDs, bevor Sie die folgenden Schritte ausführen. Die ISO-Dateien (Images) dieser DVDs finden Sie im Ordner „**Recovery DVD ISO Files**“ (ISO-Dateien für die Wiederherstellungs-DVD) auf dem Desktop des Systems. Im Abschnitt „Wiederherstellung des Betriebssystems“ dieser Bedienungsanleitung finden Sie zusätzliche Informationen zu diesem Thema.

1. Schalten Sie das System vollständig ab.
2. Fahren Sie das System hoch.
3. Wenn der unten abgebildete Elo Begrüßungsbildschirm angezeigt wird, drücken Sie wiederholt die **ENTF**-Taste, um das BIOS-Setup aufzurufen.



DEL:BIOS Setup

F8:System Recovery

F11:Boot Menu

4. Gehen Sie zu **Advanced > SATA Configuration** (Erweitert > SATA-Konfiguration).
5. Wählen Sie unter **RAID-Modusauswahl** die gewünschte RAID-Konfiguration (**Hinweis:** Wenn Sie den RAID-Modus von **RAID 0** auf **RAID 1** oder von **RAID 1** auf **RAID 0** ändern möchten, müssen Sie zuerst den RAID-Modus **löschen** (Clear), diese Einstellung

speichern und den Computer zuerst herunter- und anschließend wieder hochfahren. Gehen Sie dann wieder in die BIOS-Einstellungen, um den neuen RAID-Modus einzustellen.)

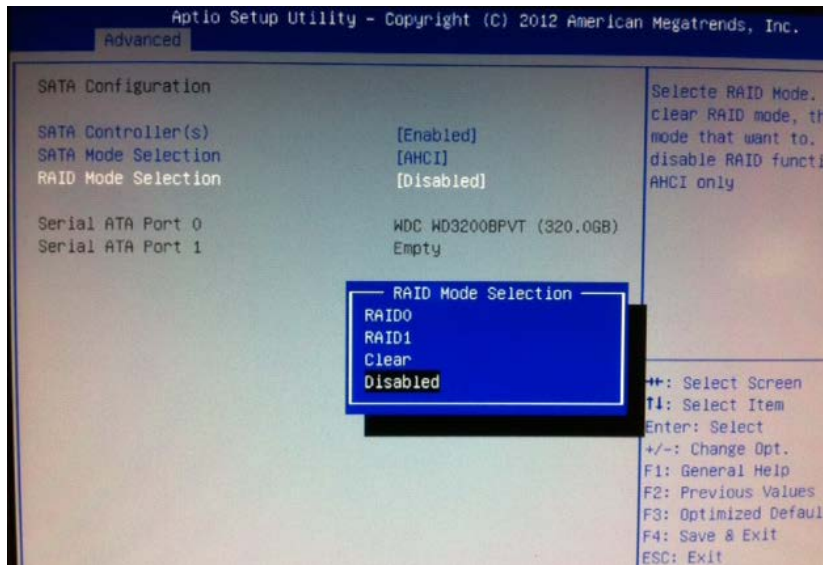

6. Drücken Sie **F4**, um die Einstellungen zu speichern und den Computer neu zu starten.
7. Zur Verwaltung der RAID-Konfiguration sollten Sie die HW RAID Manager Utility unter C:\EloTouchSolutions\System\RAID\ installieren. Näheres hierzu finden Sie im Benutzerhandbuch zum HW RAID Manager im gleichen Ordner.

# Konfiguration des Betriebssystems

---

Die Erstkonfiguration des Betriebssystems erfordert etwa 5 bis 10 Minuten. Weitere Zeit kann je nach Hardware-Konfigurationen des Touchcomputers und der damit verbundenen Geräte erforderlich sein.

Um das Microsoft® Windows®-Betriebssystem für den Touchcomputer einzustellen, schalten Sie diesen über seinen Stromschalter ein und folgen Sie den Anweisungen auf dem Bildschirm.

## Sprachauswahl (nur Windows XP)

Microsoft Windows® verwendet in Menüs und Dialogfenstern Englisch als Standardsprache. Sie können aber die von Ihnen gewünschte Sprache auf dem unten abgebildeten Bildschirm einstellen.

Hinweis: Wenn Sie die Sprache nach dem ersten Setup ändern möchten, führen Sie die Schritte 1-2 durch, um den unten abgebildeten Bildschirm aufzurufen:

1. Klicken Sie auf dem Desktop auf **Start > Systemsteuerung**.
2. Wählen Sie in der Systemsteuerung „Regions- und Sprachoptionen“.

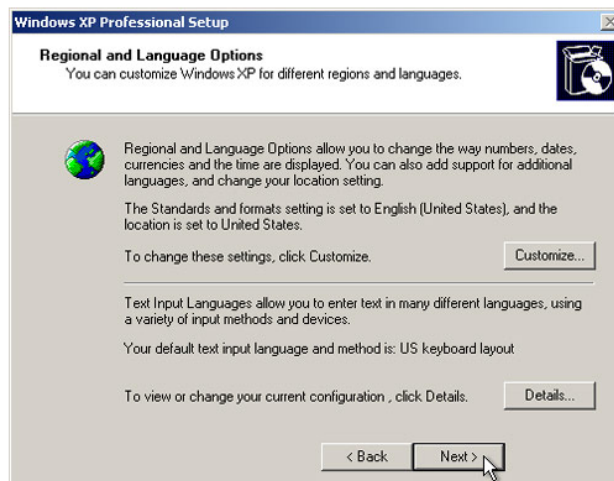

3. Klicken Sie auf **Anpassen**. Das Fenster für Regions- und Sprachoptionen öffnet sich. Hier wählen Sie die Registerkarte **Sprachen**.



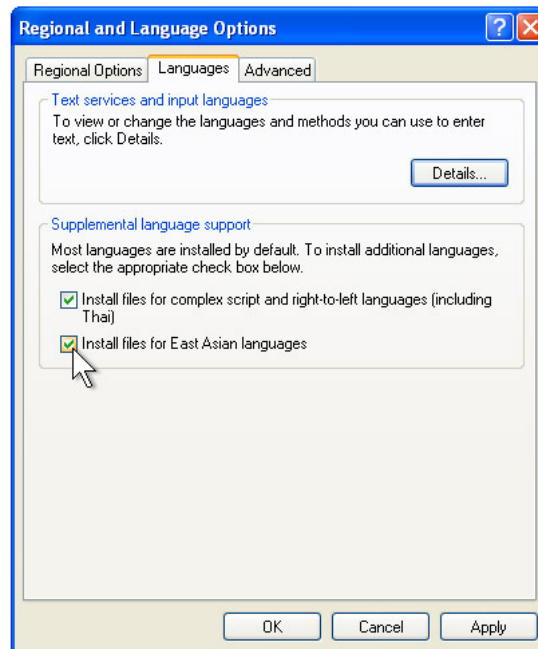

4. Markieren Sie gegebenenfalls die Kontrollkästchen für „Dateien für Sprachen mit komplexen Schriftzeichen und Zeichen mit Rechts-nach-links Schreibrichtung installieren“ und „Dateien für ostasiatische Sprachen installieren“.
5. Wählen Sie die Registerkarte **Ländereinstellungen**.
6. Wählen Sie die gewünschte Sprache in der Dropdownliste im Bereich „Standards und Formate“.

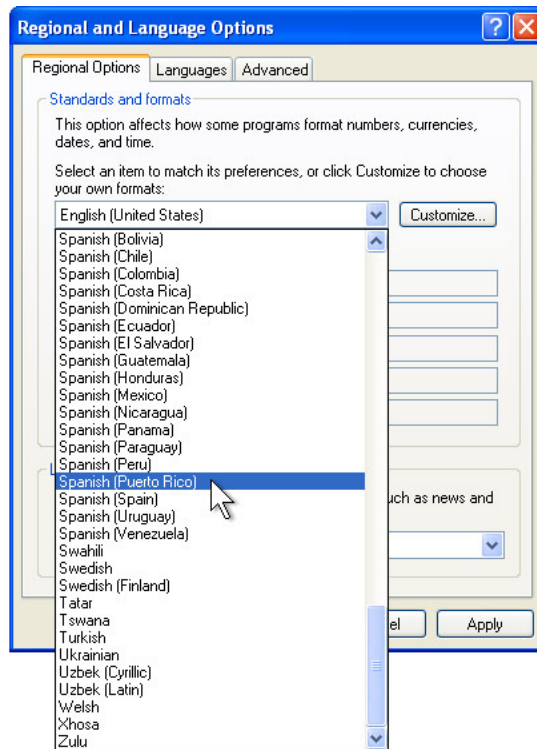

7. Klicken Sie auf **Übernehmen**.
8. Wählen Sie im Bereich „Standorte“ Ihren eigenen Standort in der Dropdownliste.

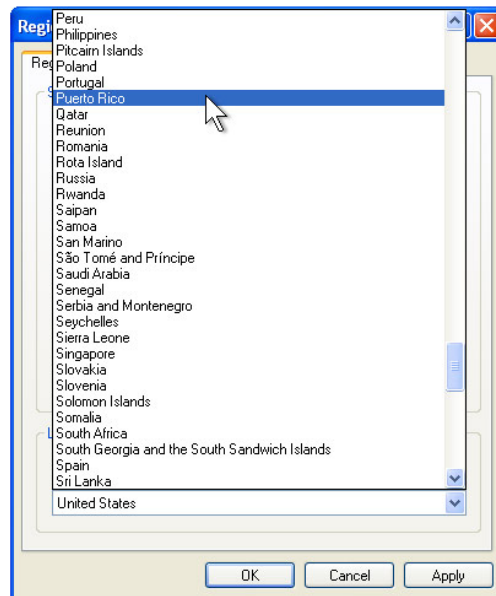

9. Klicken Sie auf **OK**.

## Auswahl der Zeitzone (nur Windows XP)

Sobald das folgende Fenster erscheint, können Sie Ihre Zeitzone, das Datum und die Uhr des Touchcomputers einstellen.

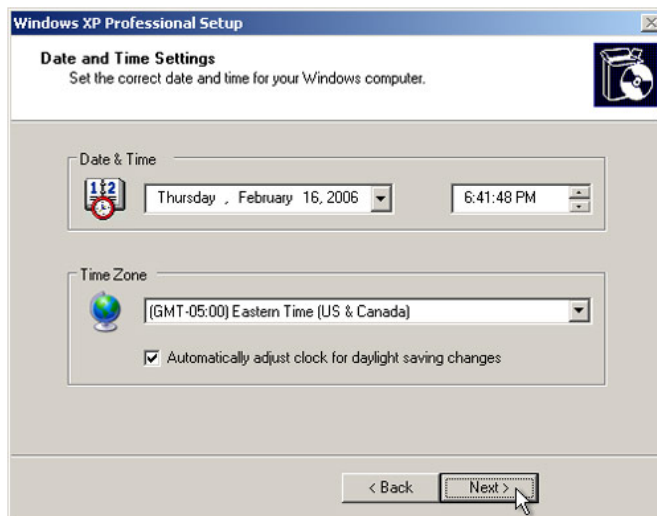

Klicken Sie anschließend zum Abschluss auf **Weiter**. Das Windows-Setupprogramm schließt die Installation des Betriebssystems auf dem Touchcomputer ab.

## Einbettung der Sprachen (nur Windows 7)

Windows 7 Professional lässt nur den Gebrauch jeweils einer Sprache zu. Mit der Elo Touch Solutions Funktion zur Spracheinbettung können Sie jedoch gegebenenfalls Ihre Sprachvoreinstellung ändern. Englisch ist als Standardsprache vorgegeben; Sie können aber die von Ihnen gewünschte Sprache auswählen.

1. Schalten Sie das System vollständig ab.
2. Fahren Sie das System hoch.
3. Wenn der unten abgebildete Elo Begrüßungsbildschirm angezeigt wird, drücken Sie wiederholt die Taste **F8**, um den Windows Boot-Manager aufzurufen.

4. Wählen Sie **Repair Your Computer** (Computer reparieren).
5. Das folgende Fenster wird angezeigt:

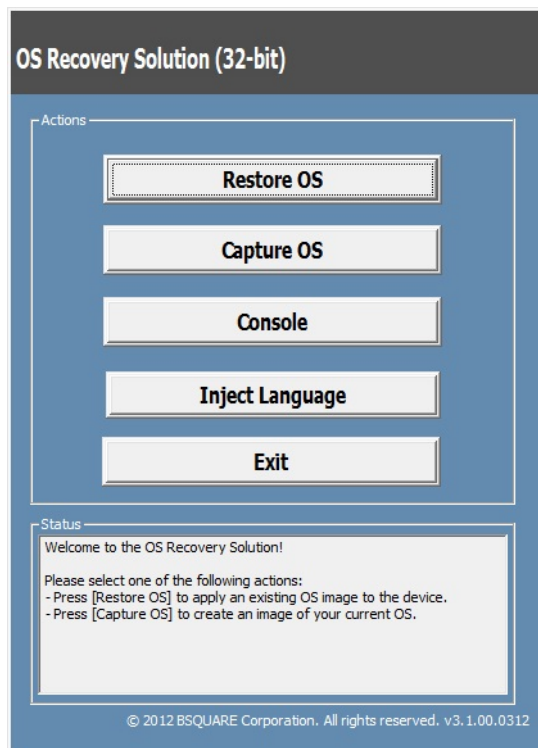

6. Wählen Sie **Inject Language** (Sprache einbetten); das folgende Fenster erscheint:

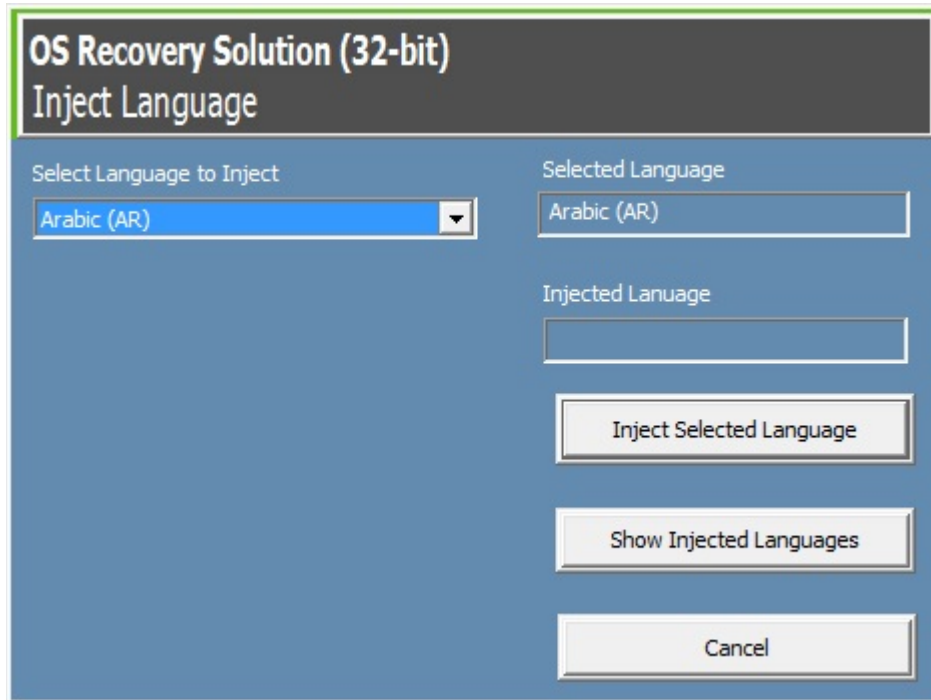

6. Klicken Sie auf den Pfeil der Dropdown-Liste und wählen Sie die gewünschte Sprache aus.
7. Klicken Sie auf **Inject Selected Language** (Ausgewählte Sprache einbetten).
8. Verwenden Sie, während dieser Vorgang ausgeführt wird, weder die Tastatur noch die Maus, da dies zu einem Fehler bei der Spracheinbettung führen kann.

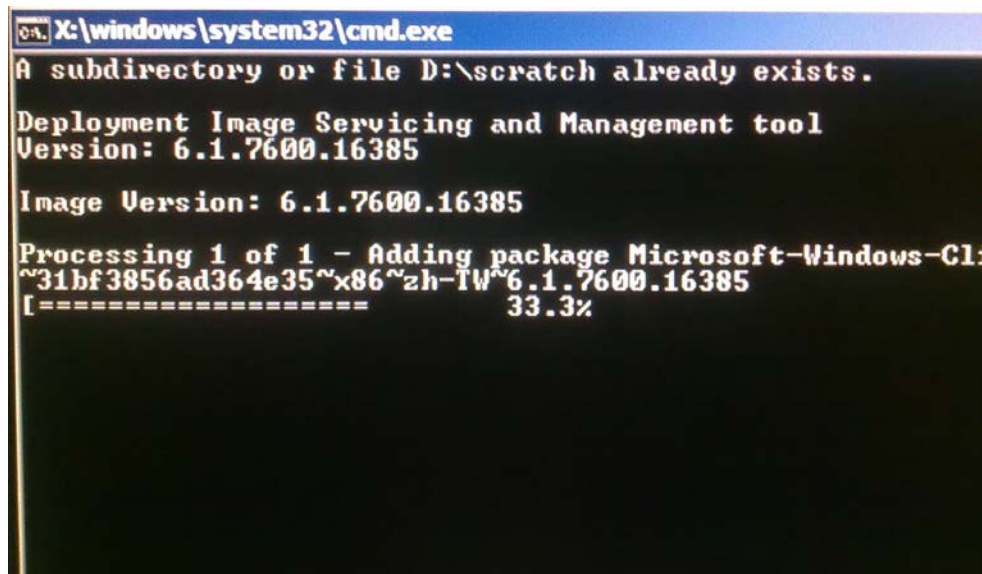

9. Nachdem das Sprachpaket ordnungsgemäß installiert worden ist, drücken Sie eine beliebige Taste, um dieses Fenster zu schließen.

10. Die von Ihnen gewählte Sprache sollte sowohl unter „**Selected Language**“ (Gewählte Sprache) als auch „**Injected Language**“ (Eingebettete Sprache) angezeigt werden.
11. Klicken Sie auf **Cancel** → **Exit** (Abbrechen - Beenden). Das System führt einen Neustart durch. Bei der Anmeldung beim Windows 7 Betriebssystem sollte jetzt die neue Benutzeroberflächensprache verwendet werden.

## Auswahl der Region (nur Windows 7)

Wenn das folgende Fenster angezeigt wird, können Sie Land/Region, Zeit und Währung sowie Tastaturlayout des Touchcomputers auswählen.



Klicken Sie anschließend auf **Weiter**.

## Eingabe des Computernamens (nur Windows 7)

Im daraufhin angezeigten Fenster können Sie einen Computernamen für Ihren Touchcomputer eingeben.

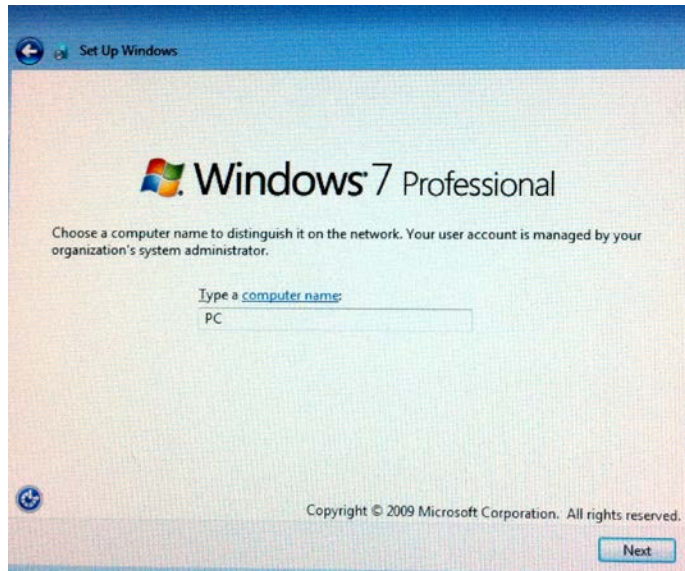

Klicken Sie anschließend auf **Weiter**.

### Auswahl der Aktualisierungsoptionen (nur Windows 7)

Im daraufhin angezeigten Fenster können Sie die Aktualisierungsoptionen für Ihren Touchcomputer auswählen. Im Normalfall sollten Sie **Empfohlene Einstellungen verwenden** als Standardoption auswählen.

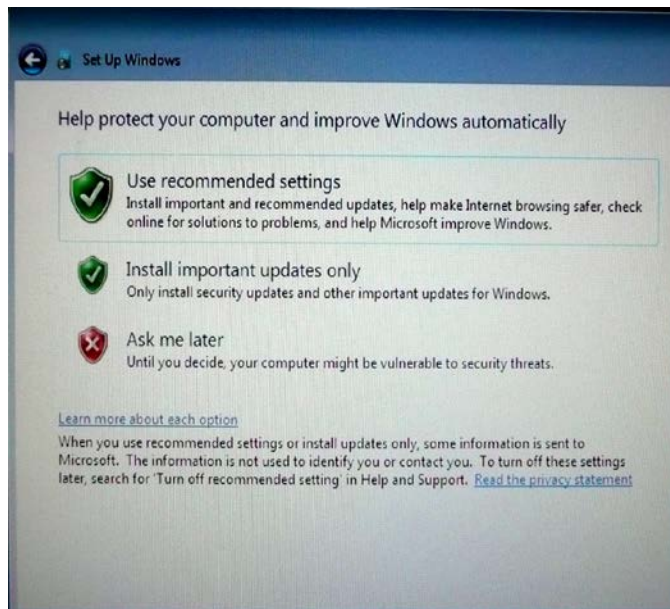

Klicken Sie anschließend auf **Weiter**.

## Überprüfen der Zeit- und Datumseinstellungen (nur Windows 7)

Im daraufhin angezeigten Fenster können Sie Uhrzeit und Datum auf Ihrem Touchcomputer einstellen.

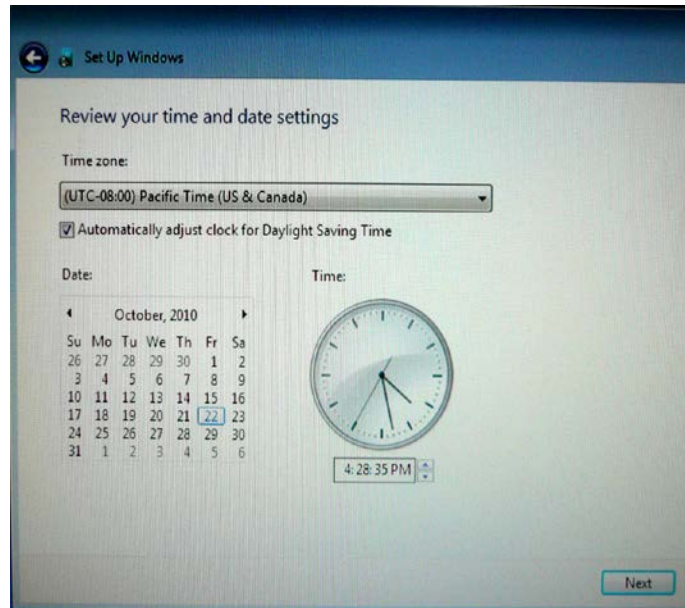

Klicken Sie anschließend zum Abschluss auf **Weiter**. Das Windows Setupprogramm schließt die Installation des Betriebssystems auf Ihrem Touchcomputer ab.



## Wiederherstellung des Betriebssystems

---

Wenn aus irgendeinem Grund das Betriebssystem des Touchcomputers MIT DEN WERKSEINSTELLUNGEN wiederhergestellt werden muss, können Sie dies mit zwei Methoden tun. **HINWEIS: SÄMTLICHE BENUTZERDEFINIERTEN EINSTELLUNGEN UND BENUTZERDATEN WERDEN WÄHREND DIESES VORGANGS GELÖSCHT.** Erstellen Sie von allen Daten, Einstellungen und installierten Programmen eine Sicherungskopie, bevor Sie fortsetzen.

### I) Die Elo Wiederherstellungslösung

1. Schalten Sie das System vollständig ab.
2. Fahren Sie das System hoch.
3. Wenn der unten abgebildete Elo Begrüßungsbildschirm angezeigt wird, drücken Sie wiederholt die Taste **F8**, um den Windows Boot-Manager aufzurufen.



DEL:BIOS Setup

F8: System Recovery

F11: Boot Menu

4. Wählen Sie **Repair Your Computer** (Computer reparieren).
5. Das folgende Fenster wird angezeigt:

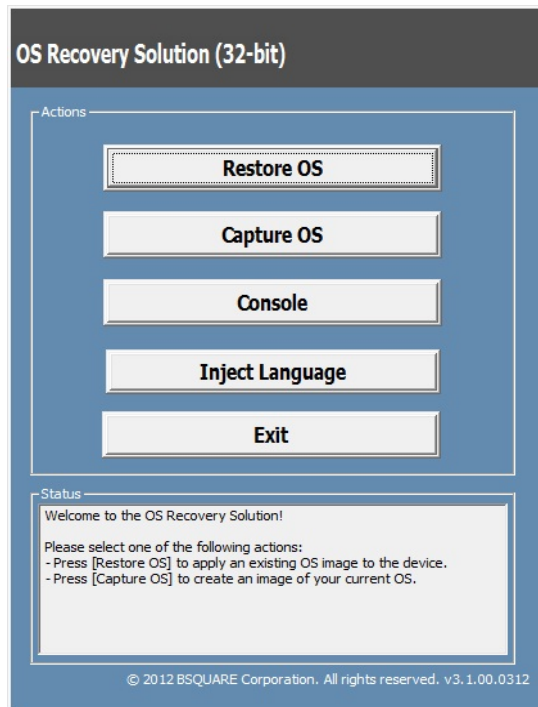

6. Wählen Sie **Restore OS** (Betriebssystem wiederherstellen). Das System führt einen automatischen Test der Hardware durch. Klicken Sie anschließend auf die **Start**-Schaltfläche, um die Systemwiederherstellung auszuführen.

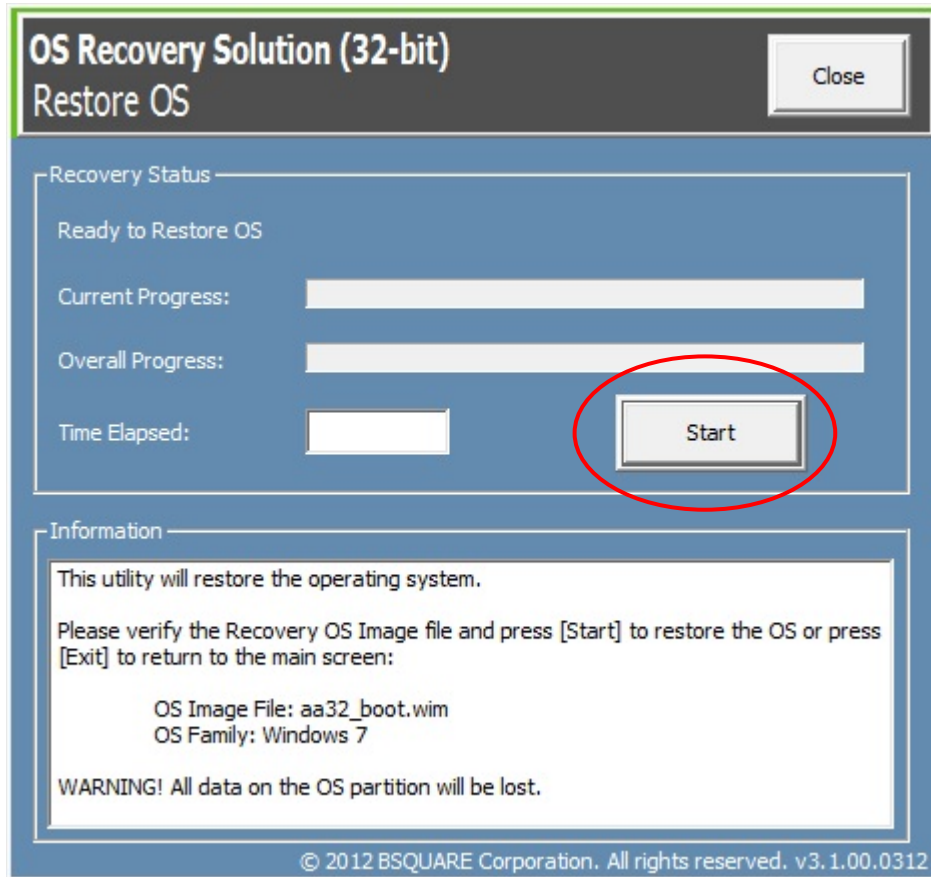

7. Dieser Vorgang formatiert die primäre Festplatte neu. **Erstellen Sie vor Ausführung der Wiederherstellung eine Sicherungskopie Ihrer Daten.**

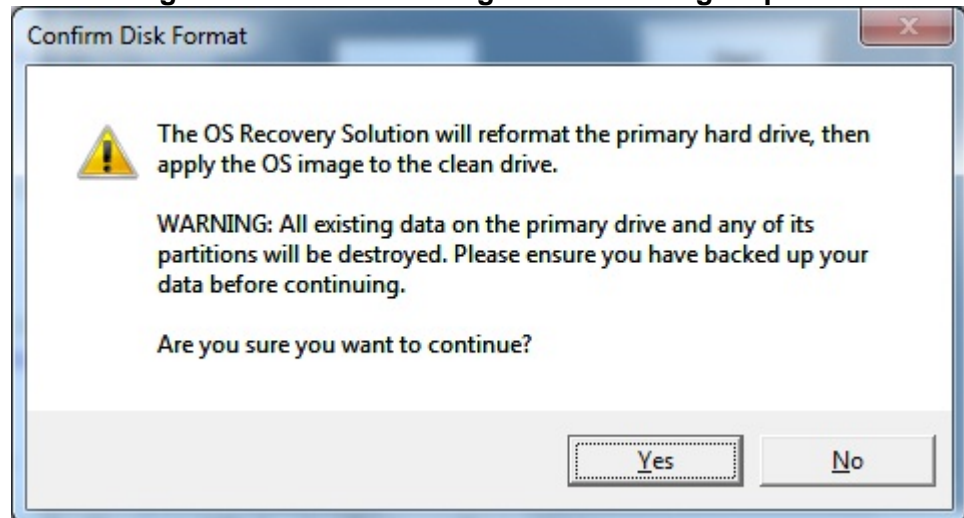

8. Klicken Sie nach Abschluss der Wiederherstellung auf die Schaltfläche **Close** (Schließen). Das System zeigt wieder das Hauptmenü der Elo Recovery Solution an. Klicken Sie auf **Exit** (Beenden), um das System neu zu starten.

**ODER**

## II) Die Wiederherstellungs-DVD(s) von Elo

Die ISO-Dateien (Images) dieser DVDs finden Sie im Ordner „**Recovery DVD ISO Files**“ (ISO-Dateien für die Wiederherstellungs-DVD) auf dem Systemdesktop aller Touchcomputer mit Windows XP und Windows 7. Sie sollten umgehend Wiederherstellungs-DVD(s) damit erstellen. Sollte die HDD-Wiederherstellungspartition versehentlich gelöscht oder anderweitig unbrauchbar werden, müssen Sie das System mithilfe der Wiederherstellungs-DVD(s) wiederherstellen. Anstatt selbst Wiederherstellungs-DVDs zu brennen, können Sie diese auch vom Elo Touch Solutions Kundendienst erwerben. Kontaktinformationen finden Sie auf der letzten Seite dieser Anleitung.

### **Erforderliche Hardware:**

1. Elo Touchcomputer
2. externes USB-DVD-Laufwerk
3. Elo Wiederherstellungs-DVD(s) für Windows XP bzw. Windows 7

### **Verfahren**

1. Vergewissern Sie sich, dass das System ausgeschaltet ist.
2. Schließen Sie das USB-DVD-Laufwerk an den Touchcomputer an.
3. Legen Sie die Wiederherstellungs-DVD in das DVD-Laufwerk ein.
4. Fahren Sie das System hoch.
5. Drücken Sie gleich anschließend wiederholt die Taste **F11**, um das **Bootmenü des Gerätes** aufzurufen und den Touchcomputer über die DVD zu starten (Boot from DVD).
6. Das Fenster „Install Recovery Solution“ (Wiederherstellungslösung installieren) führt einen Test der Systemhardware durch.

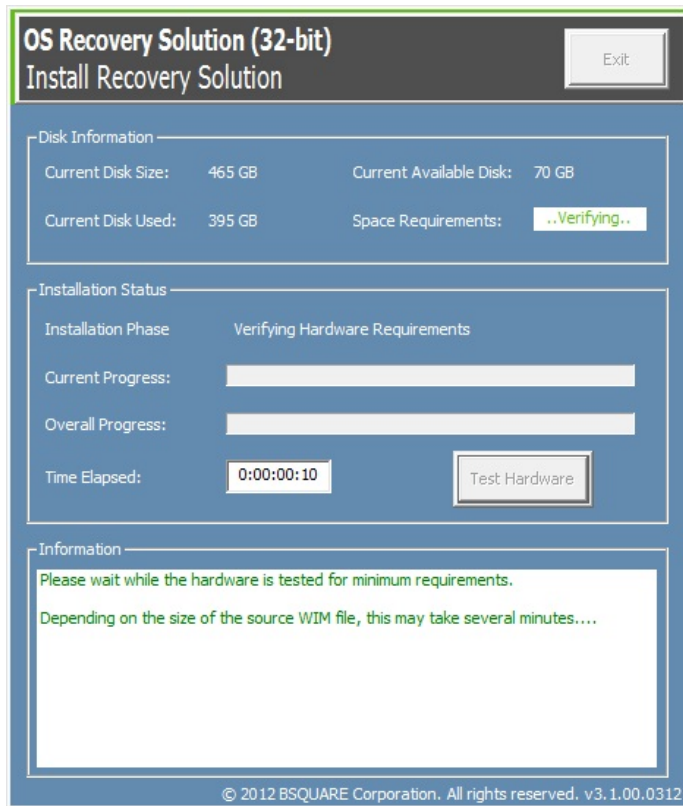

- Drücken Sie anschließend die **Start**-Schaltfläche, um die Wiederherstellung zu starten.

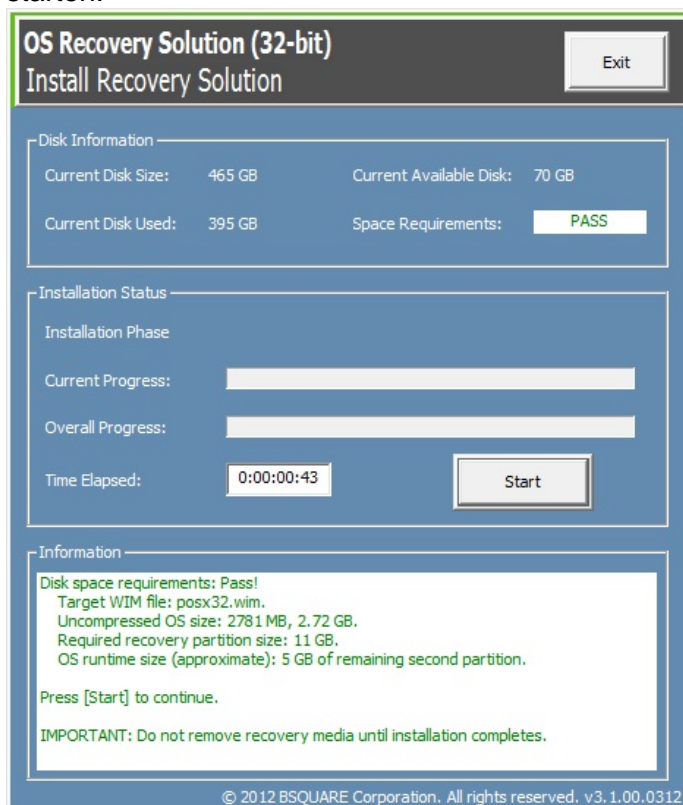

8. Legen Sie bei einem Windows 7-System nach der Aufforderung **Disc 2** für die Installation der Sprachpakete ein. Klicken Sie auf „**Yes**“, um die Sprachpakete zu installieren. Klicken Sie auf „**No**“, wenn Sie die Sprachpakete nicht installieren möchten.

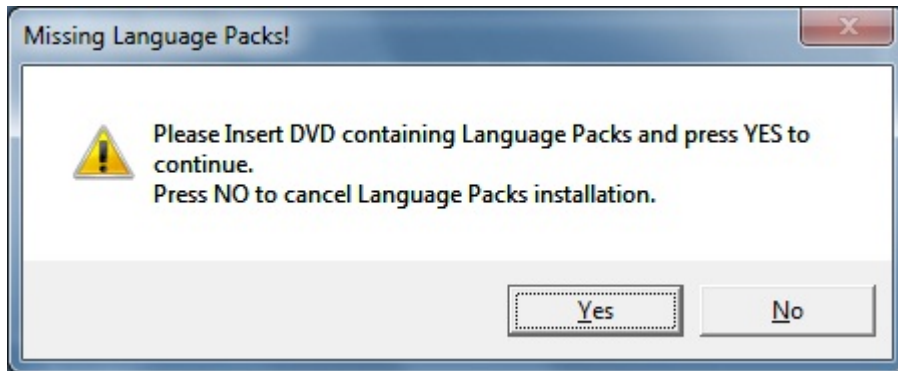

9. Wenn Sie „**Yes**“ gewählt haben, gehen Sie wie unten abgebildet zum Verzeichnis Ihres DVD-Laufwerks.

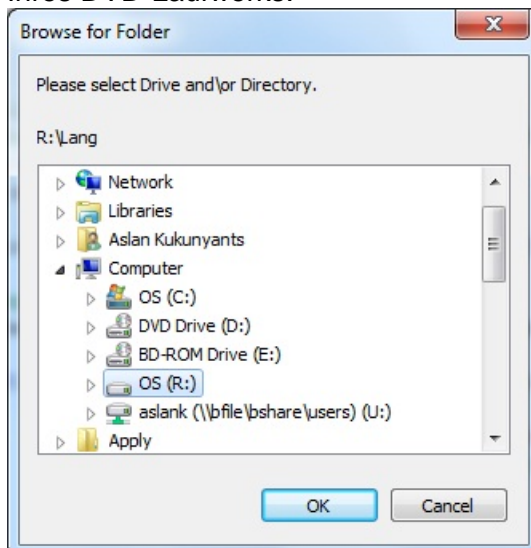

10. Klicken Sie auf „**No**“, wenn die folgende Warnung angezeigt wird.

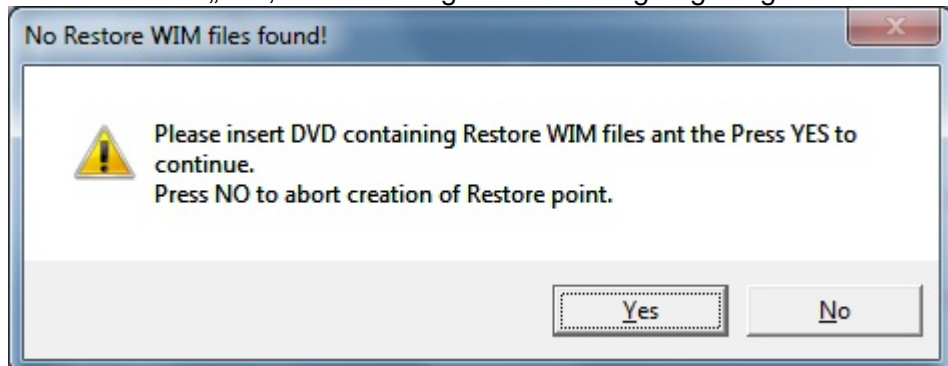

11. Entfernen Sie nach Abschluss der Installation die Wiederherstellungs-DVD aus dem DVD-Laufwerk und klicken Sie auf „**Exit**“ (Beenden), um das System neu zu starten.
12. Folgen Sie den Anweisungen auf dem Bildschirm, um das Setup des Systems durchzuführen.

**HINWEIS:** *Während der Wiederherstellung werden alle Daten gelöscht. Der Anwender ist für die vorherige Sicherung aller Dateien verantwortlich. Elo Touch Solutions übernimmt keine Haftung für verlorene Daten oder Software.*

**HINWEIS:** *Der Endanwender ist zur Einhaltung der Microsoft Lizenzvereinbarung verpflichtet.*

## OPTIONEN UND ERWEITERUNGEN

### Installation optionaler Peripheriegeräte

---

Installieren Sie optionale Peripheriegeräte gemäß der jedem der vor Ort installierbaren Kits beigefügten Installations- und Setupanweisungen. Die folgenden Peripheriegeräte sind zusätzlich als vor Ort installierbare Kits erhältlich:

- Magnetstreifenleser (MSR)\*
- Nach hinten gerichtete Kundenanzeige (2 x 20 VFD)\*
- Modell 0700L: nach hinten gerichtete 7-Zoll-LCD-Kundenanzeige\*
- Halterungsvorrichtung für nach hinten gerichtete LCD-Monitore
- Biometrischer Fingerabdruckleser (FPR)\*
- USB-Wireless-Adapter (802.11 B/G/N)
- Kit für zweites Festplattenlaufwerk (HDD)
- Halterungsvorrichtung für zweites Festplattenlaufwerk/SSD-Laufwerk (ohne Laufwerk)
- 2 GB DDR3-Speicher-SO-DIMM
- 4 GB DDR3-Speicher-SO-DIMM

\*externes ELO Peripheriegerät

**Hinweis:** Softwaretreiber und Anwendungen für alle Peripheriegeräte finden Sie im Verzeichnis C:\Elo Touch Solutions des Touchcomputers oder auf der im Lieferumfang enthaltenen DVD mit Treibern und Bedienungsanleitungen.



## Magnetstreifenleser (MSR)

---

Sie können einen Magnetstreifenleser an einer der 3 Befestigungsstellen am Monitorkopf des Touchcomputers der Serie C (oben, links und rechts) befestigen. Softwareanwendungen und Treiber finden Sie im folgenden Verzeichnis oder auf der Website [www.elotouch.com](http://www.elotouch.com):

C:\EloTouchSolutions\Peripherals

Der MSR ist ein USB 2.0-Gerät, das alle drei Datenstreifen einer normalen Kreditkarte oder eines Führerscheins gemäß ISO-/ANSI-Normen lesen kann. Der MSR kann Fremdsprachen erkennen. Die Kreditkarte wird gelesen, wenn sie vor- oder rückwärts mit dem Magnetstreifen in Richtung des Monitors durch den Leser gezogen wird. Der MSR wird über den USB-Anschluss betrieben und benötigt keine eigene Stromversorgung. Funktionsmerkmale des MSR:

- kann bis zu drei Datenspuren lesen
- bidirektionale Ablesung
- hervorragende Auslesung aus instabilen, zerkratzten und abgenutzten Magnetstreifenkarten
- liest mehr als 1 Million durchgezogene Karten zuverlässig aus
- liest ISO7811, AAMVA sowie die meisten anderen Kartendatenformate
- PC-Software erleichtert Konfigurationsänderungen
- Durchzugsgeschwindigkeiten von 7,62 cm bis 152,6 cm (3 bis 60 Zoll) pro Sekunde
- Schnittstellen: USB-KB und USB-HID
- unterstützt USB 2.0
- Artikelnummer: E545781

### Testen des MSR

#### Testen im USB-MSR-Tastaturemulationsmodus (KB)

1. Öffnen Sie die Notepad-Anwendung (klicken Sie auf **Start > Zubehör > Notepad**).
2. Ziehen Sie die Karte durch den MSR und überprüfen Sie, ob die Daten im Anwendungsfenster angezeigt werden.





3. Erscheint die Kartenkennung im Leser-Ausgabefenster, funktioniert das Lesegerät.

## Kundenanzeige (2 x 20 VFD)

---

Sie können eine Kundenanzeige an einer der 3 Befestigungsstellen am Monitorkopf des Touchcomputers der Serie C (oben, links und rechts) befestigen. Softwareanwendungen und Treiber finden Sie im folgenden Verzeichnis oder auf der Website [www.elotouch.com](http://www.elotouch.com):

C:\EloTouchSolutions\Peripherals

Funktion	Beschreibung
Displaytyp	Vakuumfluoreszenz-Display
Displayfarbe	grün
Displaymuster	5 x 7 Dot-Matrix
Helligkeit	350-600 cd/m <sup>2</sup>
verfügbare Zeichen	95 alphanumerische, 32 internationale Zeichen
Punktgröße (X x Y)	0,86 x 1,2 mm
Schriftgröße	5,5 (B) x 10,5 (H)
Anzahl der Zeichen	20 Zeichen auf zwei Zeilen für eine 5 x 7 Dot-Matrix-Schriftart
Schnittstelle	USB
Artikelnummer	E879762

## Kundenanzeige (0700L 7-Zoll-LCD-Monitor)

---

Sie können auf Wunsch auf der Rückseite des Touchcomputers der Serie C eine Kundenanzeige hinzufügen. Softwareanwendungen und Treiber finden Sie im Paket oder auf der Website [www.elotouch.com](http://www.elotouch.com).

Hinweis: Halterungskit für nach hinten gerichtete LCD-Monitore erforderlich (Artikelnummer E835074).

Funktion	Beschreibung
Anzeigetyp	Aktiv-Matrix-TFT-LCD mit 7-Zoll-Diagonale
Seitenverhältnis	16 x 9 Widescreen
Effektiver Anzeigebereich	<b>horizontal:</b> 154 mm (6,0 Zoll) <b>vertikal:</b> 87 mm (3,4 Zoll)
Helligkeit	160-180 cd/m <sup>2</sup>
Farben:	16,7 Millionen
Kontrastverhältnis	500:1
Betrachtungswinkel (typisch)	<b>horizontal:</b> ±70 ° oder 140 ° insgesamt <b>vertikal:</b> -60 °/+50 ° oder 100 ° insgesamt
Schnittstelle	USB
Artikelnummer	AccuTouch (E791658); ohne Touchfunktion (E807955)

## Fingerabdruckleser (FPR)

---

Sie können einen Fingerabdruckleser an einer der 3 Befestigungsstellen am Monitorkopf der Touchcomputer der Serie C (oben, links und rechts) befestigen. Softwareanwendungen und Treiber finden Sie im folgenden Verzeichnis oder auf der Website [www.elotouch.com](http://www.elotouch.com):

C:\EloTouchSolutions\Peripherals

Der Fingerabdruckleser wird über den USB-Bus mit Strom versorgt. Das Lesegerät scannt den Fingerabdruck, wenn der Anwender das leuchtende Fenster berührt. Modernste Lichttechnik sorgt für qualitativ hochwertiges Scannen und Zuverlässigkeit der Messwerte.

Die technischen Daten des Fingerabdrucklesers sind in der nachstehenden Tabelle aufgeführt.

Funktion	Technische Daten
Fingerabdruckleser	DigitalPersona U.are.U 4000B

<b>Funktion</b>	<b>Technische Daten</b>
Stromversorgung	5,0 V DC +/-0,25 V
Stromaufnahme – Scanmodus	190 mA (typisch)
Stromaufnahme – Leerlauf	140 mA (typisch)
Stromaufnahme – Wartemodus	1,5 mA (typisch)
Bildauflösung	512 dpi
Bildfarbe	8-Bit-Graustufen
Scanbildgröße	14,6 mm (Nennbreite) x 18,1 mm (Nennhöhe)
Bilderfassungsgeschwindigkeit	100 ms
USB-Typ	1.0, 1.1 oder 2.0
Betriebstemperatur	0 bis 40 °C
elektrostatische Entladung (ESD)	bis zu 15 kV, wenn in Gehäuse installiert
Artikelnummer	E375206

## Testen des FPR

1. Doppelklicken Sie auf das Symbol **Fingerprint Reader Test** (Fingerabdruckleser-Test), um die Testanwendung zu starten.
2. Legen Sie Ihren Finger auf den Sensor des Fingerabdrucklesers und überprüfen Sie, ob ein Bild Ihres Fingerabdrucks im Anwendungsfenster angezeigt wird.



## Wireless-Adapter

---

Als zusätzliche Option kann ein Wireless-Adapter im E/A-Bereich des Touchcomputers der Serie C unter der Kabelabdeckung installiert werden.

Typische technische Daten dieser Karte sind:

- USB-Dongle-Modul
- USB 2.0-konform
- IEEE 802.11b/g/n-konform
- Unterstützung für Windows XP, Windows POSReady 2009 und Windows 7
- RoHS-konform
- Artikelnummer: E249774

## Testen des Wireless-Adapters

So testen Sie den Wireless-Adapter:

1. Klicken Sie auf dem Desktop auf **Start > Systemsteuerung > Netzwerkverbindungen**.
2. Doppelklicken Sie auf das Symbol **Drahtlose Netzwerkverbindungen**, um vorhandene Netzwerke anzuzeigen und zu prüfen, ob das drahtlose Netzwerk erkannt wird.

**HINWEIS:** Sprechen Sie mit Ihrem Systemadministrator, wenn ein drahtloses Netzwerk eingerichtet werden muss.



## Zweites Festplattenlaufwerk

---

Unter Verwendung des dazugehörigen Montagekits (separat erhältlich) kann eine zweite Festplatte, die genau der bereits installierten primären Festplatte entsprechen muss, hinzugefügt werden. Diese zweite Festplatte bietet zusätzlichen Speicherplatz oder kann zusammen mit der RAID-Funktion der C3-Modelle als RAID-Laufwerk verwendet werden.

Artikelnummer: E826525

Wenn Sie Ihr eigenes Laufwerk verwenden möchten, können Sie auch nur die Halterungsvorrichtung für ein zweites HDD-SDD-Laufwerk erwerben.

Artikelnummer: E778613

## Upgrade für zweiten Speicher

---

Dem System kann ein zweites SO-DIMM-Speichermodul hinzugefügt werden. Diese zusätzliche Speicherkapazität verbessert die Performance des Computers.

2 GB DDR3-Speicher-SO-DIMM-Kit, 1333 MHz

Artikelnummer: E527851

4 GB DDR3-Speicher-SO-DIMM-Kit, 1333 MHz

Artikelnummer: E581416

## Elo POS-Demosoftware

---

Die von Elo Touch Solutions erstellte POS-Demosoftware befindet sich im folgenden Verzeichnis: C:\EloTouchSolutions\Demos



## 4

## SICHERHEIT UND WARTUNG

## Sicherheit

---

Dieses Kapitel behandelt die richtige Aufstellung und Wartung Ihres Touchcomputers.

- Um einen elektrischen Schlag zu vermeiden, sollten Sie den Sicherheitsanweisungen strikt Folge leisten und nie das Gehäuse des Touchcomputers öffnen.
- Schalten Sie das Produkt vor einer Reinigung ab (siehe „Pflege und Handhabung“ weiter unten für korrekte Reinigungsmaßnahmen).
- Ihr Touchcomputer ist mit einem 3-adrigen Stromkabel mit integriertem Schutzleiter ausgestattet. Der Stecker des Stromkabels passt nur in eine geerdete Steckdose. Versuchen Sie auf keinen Fall, den Stecker in eine Dose zu stecken, die nicht für diesen Zweck konfiguriert worden ist. Verwenden Sie das Netzkabel nicht, wenn es beschädigt ist. Verwenden Sie nur das mit Ihrem Elo Touch Solutions Touchcomputer gelieferte Stromkabel. Die Verwendung eines nicht zugelassenen Netzkabels kann Ihre Garantie ungültig machen.
- Die Schlitze auf den Seiten und oben auf dem Gehäuse dienen der Belüftung. Decken Sie diese nicht ab und führen Sie nichts in die Belüftungsschlitze ein.
- Es ist wichtig, dass Ihr Touchcomputer keiner Feuchtigkeit ausgesetzt wird. Schütten Sie keine Flüssigkeiten auf oder in den Touchcomputer. Sollte der Touchcomputer nass werden, versuchen Sie bitte nicht, ihn selbst zu reparieren. Wenden Sie sich zwecks weiterer Anweisungen an den Elo Kundendienst.

## Pflege und Handhabung

---

Die folgenden Tipps helfen Ihnen dabei, Ihren Touchcomputer in einem optimalen Betriebszustand zu halten.

Um einen elektrischen Schlag zu vermeiden, sollten Sie auf keinen Fall das Netzteil oder das Gehäuse des Gerätes auseinander nehmen. Das Gerät kann nicht vom Anwender gewartet werden. Trennen Sie das Stromkabel des Bildschirms vor jeder Reinigung ab.

Verwenden Sie keinen Reinigungsalkohol (Methyl, Ethyl oder Isopropyl) oder ein aggressives Reinigungsmittel. Verwenden Sie keine Verdünnungsmittel oder Benzol, Scheuermittel oder Druckluft.

Reinigen Sie das Monitorgehäuse mithilfe eines mit einem milden Reinigungsmittel leicht angefeuchteten Tuchs.

Lassen Sie keine Flüssigkeit in das Innere Ihres Touchcomputers eindringen. Sollte Flüssigkeit in das Innere eindringen, lassen Sie das Gerät von einem Wartungsfachmann überprüfen, bevor Sie es wieder einschalten.

Wischen Sie den Bildschirm nicht mit einem Tuch oder Schwamm ab; dies könnte die Oberfläche zerkratzen.

Verwenden Sie zur Reinigung des Touchscreens einen Fenster- oder Glasreiniger. Sprühen Sie etwas Reiniger auf einen Lappen und wischen Sie den Touchscreen ab. Tragen Sie den Reiniger auf keinen Fall direkt auf den Touchscreen auf.



## Warnung

Dieses Produkt enthält Komponenten, die Quecksilber enthalten können und die deshalb entsprechend den Gesetzen des Bundes, der Länder und der Kommunen recycelt oder entsorgt werden müssen. (In diesem System enthalten die Hintergrundleuchten des Monitors Quecksilber.)

## WEEE-Richtlinie



Das links abgebildete Etikett der EU-Richtlinie über Elektro- und Elektronikaltgeräte (WEEE) weist darauf hin, dass dieses Produkt nicht im Haushaltsmüll entsorgt werden darf. Es sollte bei einer entsprechenden Einrichtung für Wertstoffrückgewinnung und Recycling abgegeben werden.

## UL-Richtlinie

Die Touchcomputer der Serie C verfügen über eine Lithium-Batterie auf dem Motherboard. Sollte diese Batterie durch eine Batterie des falschen Typs ersetzt werden, besteht das Risiko einer Explosion. Entsorgen Sie alte Batterien entsprechend den für Sie geltenden Vorschriften.

## TECHNISCHER SUPPORT

## Technische Hilfe

---

Informationen zur technischen Hilfe bei der Verwendung Ihres Touchcomputers finden Sie:

- auf dem Touchcomputer
- im Internet
- per Telefon

### Auf dem Touchcomputer

Auf dem Touchcomputer können Sie Supportinformationen finden, indem Sie **Support Information** in den Systemeigenschaften anklicken. Die Systemeigenschaften werden wie folgt geöffnet:

Klicken Sie mit der rechten Maustaste auf Sie **Computer** und wählen Sie **Eigenschaften**.

ODER

Klicken Sie auf **Start**, wählen Sie **Systemsteuerung** und doppelklicken Sie auf das **System**-Symbol.

### Im Internet

Online-Hilfe finden Sie unter [www.elotouch.com/go/websupport](http://www.elotouch.com/go/websupport).

Den technischen Support erreichen Sie unter [www.elotouch.com/go/contactsupport](http://www.elotouch.com/go/contactsupport).

Für aktuelle Neuigkeiten zu Elo Produkten, Produktaktualisierungen und Ankündigungen oder wenn Sie Ihr Gerät registrieren oder unseren Touchcomputer-Newsletter abonnieren möchten, besuchen Sie bitte [www.elotouch.com/go/news](http://www.elotouch.com/go/news).

## **Per Telefon**

In der Tabelle am Ende dieser Bedienungsanleitung finden Sie Kontaktinformationen für den technischen Support.

# GESETZLICHE VORSCHRIFTEN

---

## I. Vorschriften zur elektrischen Sicherheit

A. Die auf den Herstelleretiketten angegebenen Werte für Spannung, Frequenz und Stromstärke müssen eingehalten werden. Ein Anschluss des Gerätes an eine Stromquelle mit anderen als den hier angegebenen Betriebsdaten kann Betriebsstörungen, eine Beschädigung des Gerätes, die Ungültigkeit der Garantie oder einen Brand verursachen, wenn die Anforderungen nicht erfüllt werden.

B. Dieses Gerät enthält keine Teile, die durch den Anwender gewartet werden können. Dieses Gerät erzeugt gefährliche Spannungen, die eine Gefahrenquelle darstellen. Die Wartung sollte nur durch einen entsprechend ausgebildeten Wartungstechniker ausgeführt werden.

C. Dieses Gerät ist mit einem abnehmbaren Stromkabel versehen, das mit einem integrierten Schutzleiter ausgestattet ist, sodass es an eine geerdete Sicherheitssteckdose angeschlossen werden kann.

1) Ersetzen Sie dieses Kabel nicht durch einen anderen als den zugelassenen Typ. Sie dürfen auf keinen Fall einen Adapterstecker verwenden, um das Kabel mit einer 2-adrigen Steckdose zusammenzuschließen, da dies die Durchgängigkeit des Schutzleiters umgehen würde.

2) Die Verwendung des Schutzleiters in diesem Gerät ist Teil der Sicherheitszertifizierung. Eine Modifizierung oder unsachgemäße Verwendung desselben kann zu einem Stromschlag mit Verletzungs- oder gar Todesfolge führen

3) Sollten Sie Fragen zur Aufstellung des Gerätes haben, wenden Sie sich bitte an einen ausgebildeten Elektriker oder den Hersteller, bevor Sie das Gerät an Ihr Stromnetz anschließen.

## II. Emissionen und Störsicherheit

A. Hinweis für Anwender in den Vereinigten Staaten: Dieses Gerät wurde getestet, und es erfüllt die Grenzwerte für digitale Geräte der Klasse B gemäß Teil 15 der FCC-Richtlinien. Diese Grenzwerte gewährleisten einen angemessenen Schutz gegen schädliche Störungen bei Installationen in Wohn- und Gewerbegebieten. Diese Geräte erzeugen und verwenden Hochfrequenzenergie und können diese ausstrahlen.

Wenn sie nicht den Anweisungen gemäß installiert und verwendet werden, können sie Störungen der Funkkommunikation verursachen.

B. Hinweis für Anwender in Kanada: Diese Geräte entsprechen den Grenzwerten der Klasse B für Störungsfrequenzen durch Digitalgeräte, wie sie in den Vorschriften für Störfrequenzen von Industry Canada festgelegt sind.

C. Hinweis für Anwender in der EU: Verwenden Sie ausschließlich die mitgelieferten Stromkabel und Verbindungskabel. Ein Austausch der mitgelieferten Kabel und Kabelverbindungen kann die elektrische Sicherheit des Gerätes und die CE-Marke für Emissionen und Störsicherheit, wie sie durch die folgenden Vorschriften erforderlich sind, beeinträchtigen bzw. ungültig machen: Dieses Gerät der Informationstechnologie (ITE) muss eine CE-Marke auf dem Herstelleretikett zeigen, womit nachgewiesen wird, dass das Gerät gemäß den folgenden Vorschriften und Normen geprüft wurde.

Dieses Gerät wurde auf Erfüllung der Anforderungen der CE-Marke getestet, wie es von der Richtlinie zur elektromagnetischen Verträglichkeit 2004/108/EC entsprechend der europäischen Norm EN 55022 Klasse B und der Niederspannungsrichtlinie 2006/95/EC entsprechend der europäischen Norm EN 60950-1 verlangt wird.

D. Allgemeininformation für alle Anwender: Diese Geräte erzeugen und verwenden Hochfrequenzenergie und können diese ausstrahlen. Wenn sie nicht gemäß den Anweisungen dieser Betriebsanweisung installiert und verwendet werden, können diese Geräte den Empfang von Fernseh- und Radiogeräten stören. Allerdings besteht keine Garantie dafür, dass eine Störung unter standortspezifischen Umständen nicht doch auftritt.

1) Um den Emissions- und Störsicherheitsanforderungen zu genügen, muss der Anwender das Folgende beachten:

a) Verwenden Sie ausschließlich die mitgelieferten E/A-Kabel, um dieses Digitalgerät mit einem Computer zu verbinden.

b) Um den Vorschriften zu genügen, sollten Sie nur die durch den Hersteller genehmigten Stromkabel verwenden.

c) Der Anwender wird darauf aufmerksam gemacht, dass Änderungen oder Modifikationen an dem Gerät, die nicht ausdrücklich durch die für die Einhaltung der Vorschriften verantwortliche Partei genehmigt worden sind, dazu führen können, dass der Anwender die Genehmigung für den Betrieb des Gerätes verliert.

2) Sollte dieses Gerät den Empfang von Fernseh- oder Radiosignalen oder den Betrieb eines anderen Gerätes zu stören scheinen, machen Sie Folgendes:

a) Bestätigen Sie das Gerät als Störungsursache, indem Sie das Gerät aus- und einschalten.

b) Wenn Sie feststellen, dass dieses Gerät für die Störung verantwortlich ist, versuchen Sie die Störung durch eine oder mehrere der nachstehenden Maßnahmen zu beheben:

i) Stellen Sie das Digitalgerät in größerer Entfernung von dem betroffenen Empfangsgerät auf.

ii) Positionieren (drehen) Sie das Digitalgerät weg von dem betroffenen Empfangsgerät.

iii) Richten Sie die Antenne des betroffenen Empfangsgerätes anders aus.

iv) Stecken Sie das Digitalgerät in eine andere AC-Steckdose ein, sodass das Digitalgerät und der betroffene Empfänger unterschiedliche Stromkreise verwenden.

v) Trennen und entfernen Sie alle E/A-Kabel, die das Digitalgerät nicht nutzt. (Nicht angeschlossene E/A-Kabel sind eine mögliche Ursache für Hochfrequenzemissionen.)

vi) Schließen Sie das Digitalgerät nur an eine geerdete Steckdose an. Verwenden Sie keine AC-Adapterstecker. (Entfernen oder Abklemmen des Schutzleiters kann Hochfrequenzemissionen verstärken und auch die Ursache für einen Stromschlag mit möglicher Todesfolge für den Anwender sein).

vii) Wenn Sie Hilfe brauchen, wenden Sie sich an Ihren Fachhändler, den Hersteller oder einen ausgebildeten Radio- oder Fernsehtechniker.

### III. Behördliche Zertifizierungen

Für den Touchcomputer wurden die folgenden Zertifizierungen vergeben:

- UL/cUL
- CE
- Argentinien S-Mark
- FCC
- CB
- Australien C-Tick
- TÜV
- Mexiko COC
- Japan VCCI

Die Touchcomputer der Serie C sind gegen senkrecht fallendes Tropfwasser (IPX1) geschützt.



## GARANTIE

---

Sofern nicht ausdrücklich hier oder in einer an den Käufer ausgegebenen Auftragsbestätigung erwähnt, garantiert der Verkäufer dem Käufer, dass dieses Produkt frei von Material- und Herstellungsfehlern ist. Sofern nicht anders vereinbart, besteht auf den Touchcomputer und seine Komponenten eine Garantie von drei Jahren.

Der Verkäufer gibt keine Garantie bezüglich der Lebensdauer von Komponenten. Die Zulieferer des Verkäufers können jederzeit Änderungen an den Komponenten vornehmen, die als Produkte oder Komponenten geliefert werden. Der Käufer hat den Verkäufer schriftlich (und nicht später als 30 (dreißig) Tage nach Feststellung) darüber zu informieren, wenn ein Produkt dieser Garantie nicht entspricht; er hat die Symptome, die mit diesem Mangel zusammenhängen, in wirtschaftlich angemessener Detailtreue zu beschreiben; und er hat dem Verkäufer Gelegenheit zu geben, das Produkt wenn möglich in installiertem Zustand zu inspizieren. Diese Benachrichtigung muss dem Verkäufer während des Garantiezeitraums des Produkts zugehen, sofern nicht anderweitig schriftlich durch den Verkäufer angegeben. Innerhalb von 30 (dreißig) Tagen nach dem Vorbringen einer solchen Beanstandung muss der Käufer das vermeintlich defekte Produkt in seiner Originalverpackung oder einer funktionell gleichwertigen Verpackung zu Lasten und auf Risiko des Käufers an den Verkäufer senden.

Innerhalb eines angemessenen Zeitraums nach Erhalt des vermeintlich mangelhaften Produkts und nach einer Bestätigung durch den Verkäufer, dass das Produkt der oben genannten Garantie nicht entspricht, ergreift der Verkäufer nach eigenem Ermessen eine der folgenden mangelbehebenden Maßnahmen: (i) Modifizierung oder Reparatur des Produkts oder (ii) Ersatz des Produkts. Diese Modifizierung, Reparatur oder der Ersatz des Produkts sowie die Lieferung desselben mit Mindestversicherung an den Käufer erfolgen zu Lasten des Verkäufers. Der Käufer trägt das Risiko eines Verlusts oder einer Beschädigung während des Versands und kann auf Wunsch das Produkt versichern. Der Käufer hat dem Verkäufer die Versandkosten für das zurückgegebene Produkt zu erstatten, sollte der Verkäufer feststellen, dass das Produkt keinen Mangel aufweist. Es liegt im Ermessen des Verkäufers, die Modifizierung oder die Reparatur des Produkts in den Betriebsräumen des Verkäufers oder am Standort des Käufers vorzunehmen. Wenn der Verkäufer nicht in der Lage ist, das Produkt zu modifizieren, zu reparieren oder zu ersetzen, um den Anforderungen der oben genannten Garantie zu genügen, hat der Verkäufer nach eigenem Ermessen dem Käufer den Kaufpreis (abzüglich der linear über den vom Verkäufer genannten Garantiezeitraum

berechneten Abschreibung) zurückerstatten oder den Betrag dem Konto des Käufers gutzuschreiben.

DIESE RECHTSMITTEL SIND DIE AUSSCHLISSLICHEN RECHTSMITTEL DES KÄUFERS IM FALLE EINER GARANTIEVERLETZUNG. MIT AUSNAHME DER OBIGEN AUSDRÜCKLICHEN GARANTIE GEWÄHRT DER VERKÄUFER KEINE WEITEREN GARANTIE AUSDRÜCKLICHER ODER STILLSCHWEIGENDER NATUR IN BEZUG AUF DIE PRODUKTE, DEREN ZWECKTAUGLICHKEIT, QUALITÄT, MARKTGÄNGIGKEIT, DER NICHTVERLETZUNG DER RECHTE DRITTER ODER ANDERWEITIG. KEIN MITARBEITER DES VERKÄUFERS UND KEINE ANDERE PARTEI IST BERECHTIGT, EINE ANDERE ALS DIE HIER DARGELEGTE GARANTIE AUF DIE WAREN ZU GEBEN. DIE HAFTUNG DES VERKÄUFERS UNTER DIESER GARANTIE IST AUF EINE RÜCKERSTATTUNG DES KAUFPREISES FÜR DAS PRODUKT BESCHRÄNKT. UNTER KEINEN UMSTÄNDEN IST DER VERKÄUFER FÜR DIE KOSTEN DER BESCHAFFUNG ODER INSTALLATION VON ERSATZGÜTERN DURCH DEN KÄUFER ODER FÜR BESTIMMTE, NACHFOLGENDE, INDIREKTE ODER BEILÄUFIG ENTSTANDENE SCHÄDEN VERANTWORTLICH.

Der Käufer übernimmt das Risiko und erklärt sich einverstanden, den Verkäufer gegenüber jeglichem Haftungsanspruch schad- und klaglos zu halten, der sich auf (i) eine Bewertung des durch den Käufer geplanten Verwendungszwecks des Produkts und eines Systemdesigns oder -entwurfs oder (ii) eine Feststellung der vorschriftsmäßigen Verwendung des Produkts durch den Käufer in Hinblick auf anwendbare Gesetze, Vorschriften, Rechtsvorschriften oder Normen bezieht. Der Käufer trägt die vollständige Verantwortung für alle Haftungs- und anderen Ansprüche bezüglich der Produkte des Käufers, die vom Verkäufer gelieferte oder hergestellte Produkte oder Komponenten beinhalten. Der Käufer trägt die alleinige Verantwortung für alle Zusicherungen und Garantien in Bezug auf die Produkte, die durch den Käufer gegeben oder von ihm genehmigt wurden. Der Käufer hat den Verkäufer gegenüber jeglicher Haftung, sämtlichen Ansprüchen, Verlusten, Kosten oder Ausgaben (einschließlich angemessener Rechtsanwaltsgebühren) schad- und klaglos zu halten, die auf Produkte des Käufers bzw. auf Zusagen oder Gewährleistungen für dieselben zurückgeführt werden können.

*Dort erhalten Sie die neuesten...*

- *Produktinformationen*
- *technischen Daten*
- *Informationen zu geplanten Events*
- *Pressemitteilungen*
- *Softwaretreiber*
- *Touchcomputer Newsletter*

---

## *Kontaktaufnahme mit Elo*

*Wenn Sie mehr über Elos großes Angebot an berührungsempfindlichen Lösungen erfahren möchten, besuchen Sie unsere Website unter [www.elotouch.com](http://www.elotouch.com) oder rufen Sie eine Niederlassung in Ihrer Nähe an:*

### **Nordamerika**

Elo Touch Solutions  
301 Constitution Drive  
Menlo Park, CA 94025  
USA

Tel (800) ELO-TOUCH

Tel (800) 557-1458

Tel 650-361-4800

Fax 650-361-4722

[customerservice@elotouch.com](mailto:customerservice@elotouch.com)

### **Lateinamerika**

Tel 786-923-0251

Fax 305-931-0124

[www.elotouch.com.ar](http://www.elotouch.com.ar)

### **Europa**

Tel +32(0)(16)35-2100

Fax +32(0)(16)35-2101

[elosales@elotouch.com](mailto:elosales@elotouch.com)

### **Asien-Pazifik**

Tel. +81(45)478-2161

Fax +81(45)478-2180

[www.tps.co.jp](http://www.tps.co.jp)