



ROHRWERKZEUGE UND
SCHRAUBSTÖCKE SEIT 1896

www.reedmfgo.com



ROHRSCHEIDER & SCHNEIDRÄDER / KUNSTSTOFF-ROHRWERKZEUGE / WERKZEUGE & MASCHINEN FÜR SANITÄRANWENDUNGEN /
NUTENFRÄSER, MOTORANTRIEBE, GEWINDESCHNEIDER UND STANZEN / SCHRAUBSTÖCKE / ROHRWERKZEUGE FÜR GROSSE DURCHMESSER /
SCHRAUBENSCHLÜSSEL / UNIVERSALWERKZEUGE FÜR ROHRARBEITEN

FÜR PROFIS
**IMMER ERSTE
WAHL**

Qualität. Service. Leistung.



✓ Warum Reed?

ROHRWERKZEUGE UND
SCHRAUBSTÖCKE SEIT 1896

VORTEILE FÜR DIE KUNDEN UND DIE ANWENDER VON REED



(v. links n. rechts)
Scott Wright
(5. Generation),
Ralph Wright
(4. Generation –
Geschäftsführer
i. R. – inzwischen
leider verstorben)
und Mark Wright
(5. Generation)



Reed Manufacturing fertigt seit seiner Gründung im Jahre 1896 durch Carl Reed Präzisionswerkzeuge für den gewerblichen Einsatz weltweit. Reuben Wright kaufte das Unternehmen im Jahre 1902 mit dem Geld, das er während des Goldrauschs in Kalifornien 1849 mit dem Verkauf von Wasser und Werkzeug verdient hatte. Auch nach dieser Zeit verdiente er gut – dank erfolgreichem Holzhandel in Wisconsin, Michigan und West-Pennsylvania. Das Unternehmen wird noch immer von seinen Nachfahren geführt, als Familienunternehmen der Familie Wright in fünfter Generation. Mark und Scott Wright fungieren als Leiter von Fertigung und Produktentwicklung (President Manufacturing & Product Development) und Leiter von Vertrieb und Finanzen (President Sales & Finance). Die beiden Brüder Mark und Scott sind bei Reed seit mehr als 25 Jahren auf verschiedenen Positionen tätig. Dabei achten sie darauf, dass die Familientradition bewahrt wird.

Diese stützt sich im Einzelnen auf innovative Produkte, Rohrwerkzeuge in Spitzenqualität, hervorragenden Kundenservice, Fertigung auf der Höhe der Zeit und ein Extra an Kundennutzen.

Fünf Generationen der Familie Wright haben ein großartiges Arbeitsumfeld geschaffen und sich zudem sozial engagiert. Reed Manufacturing zählt zu den wichtigsten Unterstützern u. a. der gemeinnützigen Vereinigung Erie County United Way (3.130 \$ pro Mitarbeiter im Jahr 2016) sowie der Organisation Second Harvest Food Bank, die der „Tafel“ in Deutschland vergleichbar ist, sowie dem öffentlichen Fernsehsender WQLN.

Darüber hinaus sind die Mitarbeiter von Reed motiviert, der Gesellschaft etwas zurückzugeben, indem sie Spenden tätigen und sich ehrenamtlich einbringen.

WIE DAGEWESENE QUALITÄT

DIE MITARBEITER VON REED



v. links n. rechts – Debbie Sulecki, Jeff Esmont, Pat Reinke



v. links n. rechts – Patty Soderberg, Mike Pruzinsky, Bill Stevens, Hector Angel Andrade, Todd Gilpatrick, Tom Fess, LaVerma Ritchie, Steve Angermeier, Marnie Caldwell



v. links n. rechts – Minnie Franz, Joyce Carr, Julie Machinski, Tim Donohue, Gene Lachman, Brian Gunderson, Gou-Dong „Jason“ Cao, Carrie Applequist, Wan-Xin Werstler, Yousef Hamdan



Hartmut Lutz



Matt Harvey

Das Geheimnis des andauernden und stetig zunehmenden Erfolgs von Reed basiert auf einer Unternehmenskultur, die danach strebt Außergewöhnliches zu vollbringen, und der Extraklasse seiner Mitarbeiter, die sich persönlich für außergewöhnliche Leistung und hervorragenden Service einsetzen. Die Entwicklungsingenieure von Reed haben einige Werkzeuge entwickelt, die branchenweit zu den neuartigsten und nützlichsten zählen – darunter den Rohrschneider Quick Release™, den Gelenkschneider Hinged Cutter™, den Rollschneider Rotary™ und den Universal-Rohrschneider Pipe Cutter. Viele dieser Werkzeuge wurden von anderen kopiert, doch dank fortlaufender Verbesserungen und tagtäglichem Einsatz für hochwertige Verarbeitung zählen die Produkte von Reed gestern wie heute zu den besten der Welt.

Internationale Aufträge werden zeitnah erfasst und ausgeführt. So lassen sich unverzüglich, fundierte Antworten auf Kundenanfragen und auch eine Fertigung mit zu 100 % fehlerfreier Arbeit realisieren. Reed arbeitet sorgfältig daran, Geschäftspartnerschaften durch zuverlässige Distributoren zu betreuen. Dabei lautet das Ziel: Endverbrauchermarkt. Der Vertrieb über bewährte Vertriebspartner in Ihrer Nähe ist die beste Art und Weise, um die Bindung zu den Nutzern der Werkzeuge von Reed zu stärken. Die starke Vernetzung in der Kundenservicekette – von Produktentwicklung und Fertigung über Bestellungsverarbeitung und Bearbeitung von Kundenanfragen bis hin zur Distribution – machen Reed zu einem Vorreiter in puncto Kundenzufriedenheit. Reed beschäftigt Menschen, die Werkzeuge in Spitzenqualität herstellen. Das kommt auch dem Kundenservice zugute.





ROHRWERKZEUGE UND
SCHRAUBSTÖCKE SEIT 1896

**WIR FÜHLEN
UNS IHREM
UNTERNEHMEN
VERPFLICHTET –
HEUTE UND MORGEN.**

Unsere Kontaktdaten:

Telefon

+1-814-452-3691

7:30 Uhr bis 17:30 Uhr (USA Ostküste)

Fax

+1-814-455-1697

E-Mail

reedsales@reedmfgco.com

Lieferadresse

1425 West 8th Street
Erie, Pennsylvania 16502 USA

Postadresse

P. O. BOX 1321
Erie, Pennsylvania 16512 USA

www.reedmfgco.com



**DAS LEITBILD VON REED S. 4
DIE LEBENSLANGE GARANTIE
VON REED S. 39**

1	SCHNEIDER UND SCHNEIDRÄDER	10
	Schneidräder.....	7 - 9
	Quick Release™-Rohrschneider	10
	Rohrschneider	10
	Rohrschneider für Edelstahlrohre.....	11
	C-förmige Rohrschneider	11
	Entgratungswerkzeuge	11
	2"-Rohrschneider.....	12
	Rohrentgrater	12
	Pneumatische Säge Saw It®.....	13
	Saw It®-Klingenführungen	13
	Klingen für elektrische Bügelsäge	13
	Universal-Rohrschneider.....	14-15
	Wartungseinheit mit Luftfilter/Regler/Schmiervorrichtung ..	15
	Rohrschneider für Abflussrohre.....	16
	Klappbarer Rohrschneider	17
	Klappbarer Rohrschneider mit Helfergriff	17
	Rohrschneider	18
	Rohrschneider für enge Arbeitsräume.....	18

2	KUNSTSTOFF-ROHRWERKZEUGE	19
	Quick Release™-Rohrschneider für Kunststoffrohre	19
	Ratschenschere	20
	Speziälsägen für Kunststoffrohre	20
	Innenrohrschneider.....	21
	Komplettsatz	21
	Quetschwerkzeuge für Kunststoffverbindungen (PEX).....	22
	NEU PE-Schaber.....	22
	Entgratungswerkzeuge für Kunststoffe	23
	NEU Gehrungsschneider für Akku-Geräte.....	23
	Gehrungsschere.....	24
	PLAS-Rohrschneider	24
	PLAS-Rollschneider mit Handgriffen.....	25
	Quetschpresse für PE-Leitungen	26-27
	Kunststoffrohrverbinder.....	27
	Guillotine-Rohrschneider.....	28
	Erdungsvorrichtung	28

3	WERKZEUGE UND MASCHINEN FÜR SANITÄRANWENDUNGEN	29
	Hydrostatische Testpumpe mit Bohrmaschinenantrieb.....	29

4	NUTENFRÄSER, MOTORANTRIEBE, GEWINDESCHNEIDER UND STANZEN	30
	Rollnutgerät (Kombination „manuell“ oder „elektrisch“).30	
	Rollnutgerät (tragbar).....	30

5	SCHRAUBSTÖCKE	31
	Stative (Dreifuß) – R450+, R470+, R40+	31-32
	Rohrböcke	32
	Kettenspanner	33
	Mobiler Schraubstock für universellen Einsatz	33

6	WERKZEUGE FÜR ROHRE GROSSER DURCHMESSER	34-35
----------	--	-------

7	SCHRAUBENSCHLÜSSEL	36	8	UNIVERSALWERKZEUGE FÜR ROHRARBEITEN	39
	Kettenspannhebel.....	36		Mehrzweck-Rohrverbinder.....	39
	Kettenrohrzangen.....	36			
	Bandspannschlüssel.....	36			
	NEU Bandspannschlüssel mit Aluminiumgriff.....	37			
	Rohrzangen für einhändige Benutzung.....	37			
	Komfortgriff-Drehmomentschlüssel für einhändige Nutzung ...	37			
	Mechaniker-Schraubenschlüssel.....	38			
	Ventilabdichtschlüssel.....	38			
	Ventilradschlüssel.....	38			



REED

LEITBILD

Reed will seine Stellung im Markt der Rohrwerkzeugbranche ausbauen. Hierzu bietet das Unternehmen branchenweit die neuartigsten und hochwertigsten Werkzeuge, den besten Kundenservice, die niedrigsten Gesamtkosten und den größtmöglichen Nutzen für Händler und die Anwender der Werkzeuge.

QUALITÄT
& Service
Lebenslang



ÜBERALL AUF DER WELT PROFITIEREN KUNDEN VON REED... UNTER GARANTIE!

Die Ziele von Reed: Hochgesteckte Ziele dank leistungsfähigem Personal, einer modernen und dabei gleichzeitig erschwinglichen Ausrüstung und ganzheitlichen QM-Konzepten erreichen. Reed ist darüber hinaus bestrebt, ein großartiges Arbeitsumfeld zu schaffen sowie Verantwortung für Umwelt und Gesellschaft zu übernehmen.



ROHRWERKZEUGE UND
SCHRAUBSTÖCKE SEIT 1896

BESONDERE FUNKTIONEN

Über den Katalog verteilt werden verschiedene Symbole dazu verwendet, den Leser auf das an der jeweiligen Stelle Wichtigste aufmerksam zu machen:



Reed Exklusive Werkzeuge – Dieses außergewöhnliche Werkzeug gibt es so nur von Reed. Es bietet Einsparpotenzial bei den Betriebskosten oder besondere Sicherheitsmerkmale und mind. einen Vorteil, der für den Kauf bei Reed spricht.



Reed Exklusive Funktionalität – Das Werkzeug besitzt funktionelle Elemente, die es so nur bei Reed gibt. Diese nützlichen Zusatzfunktionen stellen einen Vorteil, der für den Kauf bei Reed spricht dar.



Reed Exklusive Größen – Das Werkzeug ist für das Bearbeiten von Rohrdurchmessern ausgelegt, die konkurrierende Hersteller nicht abdecken. Diese einzigartigen Produktmerkmale stellen einen Vorteil dar, der für den Kauf bei Reed spricht.



Reed Nie dagewesene Qualität – Das Werkzeug wurde gegenüber seinen Vorgängerversionen verbessert. Diese fortlaufenden Verbesserungen stellen einen Vorteil dar, der für den Kauf bei Reed spricht.



Reed Online-Schulungsvideos – Für einige Werkzeugmodelle stehen Schulungsvideos über die Website von Reed oder über YouTube bereit.



Reed Metrische Größen – Dem Werkzeug liegen ausschließlich metrische Größen zugrunde. Reed bietet jedoch eine große Bandbreite anderer Werkzeuge, die für Rohre mit metrischen Maßen ausgelegt sind. Grund hierfür ist, dass die meisten Werkzeuge auf mehrere verschiedene Größen passen.



Neben zahlreichen Beschreibungen der Werkzeuge aus diesem Katalog steht eine kurze Erläuterung, und zwar unter folgender Überschrift: „**WARUM REED?**“ Hier erfahren Sie, warum dieses Spezialwerkzeug von Reed jedem vergleichbaren Werkzeug im Markt überlegen ist und jedem Vergleich mit Produkten der Konkurrenz standhalten kann.



Neue Werkzeuge sind mit dem Symbol **NEU** gekennzeichnet. Zur Produktreihe von Reed hinzugefügte Modelle werden in Schaubildern in **roter Schriftfarbe** dargestellt. Bei Reed bedeutet „**NEU**“, dass das Werkzeug innerhalb der letzten 12 Monate eingeführt wurde.



Reed Zusatznutzen – Das Werkzeug bietet zusätzliche Kosteneinsparungen im Vergleich zur eigenen Vorgängerversion oder Produkten konkurrierender Hersteller.

REED – EINE INGETRAGENE MARKE

Clean Cut®

Cutter Wheel Headquarters™

Feed Tap™

Hinged Cutter™

Quality First®

Rohrschneider Quick Release™

Rohrschneider Rotary™

Round It®

Saw It®

Thru-Bolt™

REED-VERTRIEBSPARTNER FINDEN

JETZT KAUFEN »

LOKALE ODER ONLINE

Einen **Reed-Vertriebspartner** in Ihrer Nähe finden Sie im Bereich **BEZUGSQUELLEN** unserer Website www.reedmfgco.com. Der Bereich „Händlersuche“ umfasst eine Suchfunktion. Anhand der Postleitzahl wird nach Reed-Fachhändlern in Ihrer Nähe gesucht. Darüber hinaus gibt es den Bereich **BEZUGSQUELLEN ONLINE**. Hier finden Sie Links zu geprüften Reed-Vertriebspartnern, die auch Online-Shops betreiben.

Als Alternative hierzu können Sie sich direkt an die Abteilung Vertrieb (Sales) von Reed oder einen Regionalvertreter oder Repräsentanten von Reed wenden.

ERSATZ-SCHNEIDRÄDER

FÜR JEDES ROHR UND JEDEN ROHRSCHEIDER



NIE DAGEWESENE QUALITÄT

FÜR LEISTUNG AUSGELEGT

Die Schlankheit der Schneidräder von Reed

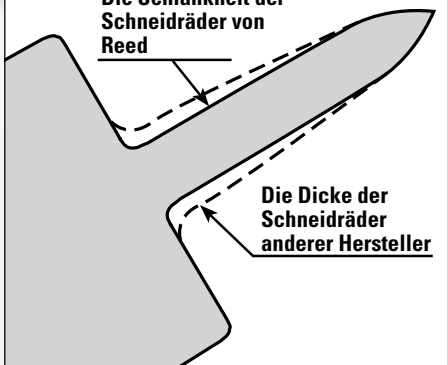

EINSCHNEIDENDE INNOVATIONEN – MIT REED!

✓ Warum Reed? SCHNEIDRÄDER SIND BESSER...

Alle Schneidräder von Reed werden aus äußerst bruchsicherem Werkzeugstahl gefertigt; Schneidräder konkurrierender Hersteller hingegen werden meist aus unlegiertem Stahl oder noch minderwertigerem Werkzeugstahl hergestellt. Durch Verwenden dieses höherwertigen Rohmaterials sind die Schneidräder von Reed dünner. Sie können daher Rohre leichter schneiden und erhalten weniger Grate. Darüber hinaus und aufgrund ihrer höheren Qualität und ihres zertifizierten Materials können nur Schneidräder von Reed so wärmebehandelt werden, dass sie die perfekte Mischung aus Härte und Belastbarkeit erhalten. Dadurch werden die Schneidräder von Reed bruchfester und langlebiger.

Reed gilt als Pionier der Entwicklung von Schneidrädern für Kunststoffrohre und besitzt heute die größte Vielfalt und höchste Qualität bei Schneidrädern für verschiedene Typen und Wandstärken von Kunststoffrohren.

Reed bietet das größte Produktsortiment an Schneidrädern für alle Arten von Rohren, Schläuchen und Leitungen. Schneidräder von Reed sind die erste Wahl für den Einsatz in Reed-Rohrschneidern und Rohrschneidern anderer Hersteller.

TABELLEN ZUR KOMPATIBILITÄT VON SCHNEIDRÄDERN S. 7 - 9



Rückseite



Vorderseite

www.reedmfgco.com

Die beliebtesten Schneidradmodelle von Reed (S. 7) werden zudem in praktischen, transparenten Doppelpacktaschen ausgeliefert. Dies ermöglicht den schnellen und einfachen Kauf im Ausstellungsraum. Schneidräder für Hinged und Rotary Schneider werden ausschließlich in Vierer-Packs verkauft.



ROHRWERKZEUGE UND
SCHRAUBSTÖCKE SEIT 1896

Reed Ersatz-Schneidräder im Doppelpack

Artikelnr.	Reed Katalognr.	Std. Verpackung	Reed-Rohrschneider	Freiliegendes Blatt**		Anwendung
				Zoll	mm	
FÜR ROHRSCHEIDER – METALL, DOPPELPAK						
63375	2PK-SLRCW	1	TC50SL; TC75SL; TC1SL; TC50SLR; TC75SLR; TC1SLR	0,116	2,9	Kupfer (K, L & M); CTS CPVC
63612	2PK-2RBS	1	2-1; 2-1Q; 2-4WG; 2-3; 2-3Q; 2-4; 5401TMSO	0,300	7,6	Stahl; Edelstahl
63613	2PK-2RBHD	1	2-1; 2-1Q; 2-4WG; 2-3; 2-3Q; 2-4; 5401TMSO	0,296	7,5	HD für Stahl; Edelstahl
63655	2PK-OSS	1	TC1Q; TC1.6Q; TC2Q; T10; T15; T20	0,16	4,1	Edelstahl
63659	2PK-OCSST-2	1	TC1.6Q; TC1.6RGT; TC2Q; TC2QRGT	0,281	7,1	CSST
63660	2PK-O	1	TC1Q; TC1.6Q; TC2Q; T10; T15; T20; RT15T1; RT15T2; RT15T3; RTC1.1; RTC1.4	0,180	4,6	Kupfer; Aluminium; Messing; Stahl
63661	2PK-32633	1	MC1	0,127	3,2	Kupfer; Aluminium; Messing; Stahl
63662	2PK-75015	1	TC11; TC17	0,125	3,2	Kupfer; Aluminium; Messing; Stahl
63663	2PK-75046	1	TC11; TC17	0,125	3,2	Edelstahl
63665	2PK-30-40	1	TC3Q; TC4Q; TC5Q; TC6Q; TC8Q	0,250	6,4	Kupfer; Aluminium; Messing; Stahl
63666	2PK-345T	1	MC2; MC2GRIP	0,146	3,7	Kupfer; Aluminium; Messing
63670	2PK-R2558	1	TC3Q; TC4Q; TC5Q; TC6Q; TC8Q	0,188	4,8	Rohre aus Systemen mit Schalldämpfung
63671	2PK-30-40SS	1	TC3Q; TC4Q; TC5Q; TC6Q; TC8Q	0,160	4,1	Edelstahl
63690	2PK-73505	1	TC14; TC166; MC3	0,170	4,3	Kupfer; Aluminium; Messing; Stahl
63691	2PK-73515	1	TC14; TC166	0,170	4,3	Nur Edelstahl

FÜR ROHRSCHEIDER – KUNSTSTOFF, DOPPELPAK

64180	2PK-OP2	1	TC1Q; TC1.6Q; TC2Q; T10; T15; T20	0,275	7,0	ABS; PE; PEX; PP; PEX/AL/PEX
64184	2PK-1-2PVC	1	TC1Q; TC1.6Q; TC2Q; T10; T15; T20	0,280	7,1	PVC; CPVC; PVDS; ABS
64190	2PK-30-40P	1	TC3Q; TC4Q; TC5Q; TC6Q	0,343	8,7	ABS; PE; PP
64194	2PK-3-6PVC	1	TC3Q; TC4Q; TC5Q; TC6Q	0,377	9,6	3"-6" PVC; 4" Starkwand; CPVC

Ersatzschneidräder von Reed

Artikelnr.	Reed Katalognr.	Std. Verpackung	Reed Rohrschneider	Freiliegendes Blatt**		Anwendung
				Zoll	mm	
FÜR ROHRSCHEIDER – METALL						
03375	SLRCW	12	TC50SL; TC75SL; TC1SL; TC50SLR; TC75SLR; TC1SLR	0,116	2,9	Kupfer (K, L & M); CTS CPVC
03655	OSS	12	TC1Q; TC1.6Q; TC2Q; T10; T15; T20	0,160	4,1	Edelstahl
03657	3T23	4	T23	0,125	3,2	Kupfer; Aluminium; Messing; Stahl
03659	OCSST-2	12	TC1.6Q; TC1.6RGT; TC2Q; TC2QRGT	0,281	7,1	CSST
03660	O	12	TC1Q; TC1.6Q; TC2Q; T10; T15; T20; RT15T1; RT15T2; RT15T3; RTC1.1; RTC1.4	0,180	4,6	Kupfer; Aluminium; Messing; Stahl
03661	32633	12	MC1	0,127	3,2	Kupfer; Aluminium; Messing; Stahl
03662	75015	12	TC11; TC17	0,125	3,2	Kupfer; Aluminium; Messing; Stahl
03663	75046	12	TC11; TC17	0,125	3,2	Edelstahl
03665	30-40	12	TC3Q; TC4Q; TC5Q; TC6Q; TC8Q	0,250	6,4	Kupfer; Aluminium; Messing; Stahl
03666	2PK-345T	12	MC2; MC2GRIP	0,146	3,7	Kupfer; Aluminium; Messing
03668	R4546	6	MC2; MC2GRIP	0,161	4,1	Stahl; Edelstahl
03670	R2558	12	TC3Q; TC4Q; TC5Q; TC6Q; TC8Q	0,188	4,8	Rohre aus Systemen mit Schalldämpfung
03671	30-40SS	12	TC3Q; TC4Q; TC5Q; TC6Q; TC8Q	0,250	6,4	Edelstahl
03690	73505	12	TC14; TC166; MC3	0,170	4,3	Kupfer; Aluminium; Messing; Stahl
03691	73515	12	TC14; TC166	0,170	4,3	nur Edelstahl
FÜR ROHRSCHEIDER – KUNSTSTOFF						
04159	TC56QPP-R	6	TC5Q; TC6Q; TC8Q	0,744	18,9	PP-R inkl. Aquatherm®
04180	OP2	12	TC1Q; TC1.6Q; TC2Q; T10; T15; T20	0,275	7,0	ABS; PE; PEX; PP; PEX/AL/PEX
04184	1-2PVC	12	TC1Q; TC1.6Q; TC2Q; T10; T15; T20	0,280	7,1	ABS; PVC; CPVC; PVDF
04190	30-40P	12	TC3Q; TC4Q; TC5Q; TC6Q	0,343	8,7	ABS; PE; PP
04192	680PVC	4	TC6Q; TC8Q	0,575	14,6	PVC-Standard und Starkwand; CPVC
04194	3-6PVC	12	TC3Q; TC4Q; TC5Q; TC6Q	0,377	9,6	ABS; 3"-6" PVC; 4" (102 Mm) Starkwand; CPVC
04198	6QP	4	TC4Q; TC5Q; TC6Q; TC8Q	0,550	14,0	Starkwand-PE
04199	80P	4	TC6Q; TC8Q	0,750	19,1	ABS; PE; P
FÜR ROHRSCHEIDER						
03612	2RBS	12	2-1; 2-4WG; 2-3; 2-4; 5301PD; 5401TMSO	0,300	7,6	Stahl; Edelstahl
03613	2RBHD	12	2-1; 2-4WG; 2-3; 2-4; 5301PD; 5401TMSO	0,296	7,5	HD für Stahl; Edelstahl
03624	2RBCI	4	2-1; 2-4WG; 2-3; 2-4	0,172	4,4	Gusseisen
03616	3RG	4	4-1; 4-3; 4-4; 4-4WG	0,172	4,4	Stahl; Edelstahl
03617	3RGCI	4	4-1; 4-3; 4-4; 4-4WG	0,172	4,4	Gusseisen; duktiles Gusseisen
03532	R1032/S	6	5301PD; 5401TMSO	0,450	11,4	Stahl; Edelstahl; Schd 80

* Schneidräder werden an Vertriebspartner ausschließlich in Standardpackungsgrößen verkauft.

** Das freiliegende Blatt bestimmt die Eignung des Schneidrads für bestimmte Wandstärken.

Ersatz-Schneidräder von Reed

Artikelnr.	Reed Katalognr.	Std. Verpackung*	Reed-Rohrschneider	Freiliegendes Blatt** Zoll	mm	Anwendung
FÜR GELENKSCHNEIDER†						
03502	HS21/2	4	H21/2	0,312	7,9	Stahl; Edelstahl
03504	HS4	4	H4; LCRC4	0,316	8,1	Stahl; Edelstahl
03505	HSI4	4	H4	0,275	7,0	Stahl; Edelstahl; Gusseisen; duktiles Gusseisen
03506	HS6	4	H6	0,382	9,9	Stahl; Edelstahl; Kupfer
03507	HSI6-8	4	H6	0,350	8,9	Stahl; Edelstahl; Gusseisen; duktiles Gusseisen
03508	HS8-12	4	H8; H12	0,450	11,4	Stahl; Edelstahl
03510	HX21/2	4	H21/2	0,383	9,7	Stahl; Edelstahl; Schd 80
03512	HX4	4	H4; LCRC4	0,383	9,7	Stahl; Edelstahl; Schd 80
03514	HX6	4	H6	0,476	12,1	Stahl; Edelstahl; Schd 80
03516	HX8	4	H8; H12	0,567	14,4	Stahl; Edelstahl; Schd 80
03518	HXX8	4	H8; H12	0,682	17,3	Stahl; Edelstahl; Schd 10
03522	HI4	4	H4; LCRC4	0,258	6,6	Gusseisen; duktiles Gusseisen
03524	HI6	4	H6; H8; H12	0,410	10,4	Gusseisen; duktiles Gusseisen
03525	H6PSE5	4	H6; H8; H12	0,400	10,2	Stahl; Gusseisen; duktiles Gusseisen
03624	2RBCI	4	H21/2	0,172	4,4	Gusseisen; duktiles Gusseisen

FÜR ROTARY™ ROHRSCHEIDER†

03530	RCS8-36	4	LCRC8; LCRC12; LCRC16; RC20; RC24; RC30; RC36; RC42S	0,635	16,1	Stahl; Edelstahl
03535	RCI8-30	4	LCRC8; LCRC12; LCRC16; RC20; RC24; RC30; RC36	0,500	12,7	Gusseisen; duktiles Gusseisen (manuell)
03550	RCX	4	LCRC8; LCRC12; LCRC16; RC20; RC24; RC30; RC36; RC42S	0,800	20,3	Starkwandstahl; Edelstahl

ERFORDERLICH: EIN SATZ (8-TEILIG) RC8-30XR ROLLEN (93222) BEI VERWENDUNG VON RCX-SCHNEIDRÄDERN

*Schneidräder für Hinged und Rotary Schneider werden ausschließlich in Vierer-Packs verkauft.

Ersatz-Schneidräder von Reed, nach Hersteller

Hersteller Rohrschneider Nr.	Hersteller Schneidrad	Reed Katalog- Nr.	Artikelnr.	Std. Verpackung*	Freiliegendes Blatt** Zoll	mm	Anwendung
RIDGID®							
50	M-50	R2558	03670	12	0,188	4,8	Rohre aus Systemen mit Schalldämpfung
10; 15; 20	E-1240	OSS	03655	12	0,160	4,1	Edelstahl
10; 15; 20	E-1240	0	03660	12	0,180	4,6	Stahl
10; 15; 20	F-158	0	03660	12	0,180	4,6	Kupfer; Aluminium
101; 103; 104; 105; 118; 150; 150L; 131; 132; 151; 152; 153; 205	E-3469	345T	03666	12	0,146	3,7	Kupfer; Aluminium; Messing
105; 150; 150L; 131; 132; 151; 152; 153; 205	E-4546	R4546	03668	6	0,161	4,1	Stahl; Edelstahl
131P; 132P; 151P; 152P; 153P; 205P	E-2155	R2155	04185	6	0,295	7,5	PE; PP-Standard- und Starkwand
131P; 132P; 151P; 152P; 153P; 205P	E-5272	R5272	04186	6	0,295	7,5	PVC; ABS-Standardwand
134P; 136P; 154P; 156P	E-702	680PVC	04192	4	0,575	14,6	PVC-Standard und Starkwand; CPVC
134P; 136P; 154P; 156P	E-2157	60P	04198	4	0,550	14,0	Starkwand-PE
136P; 156P	E-2880	80P	04199	4	0,750	19,1	ABS; PE; PP
1A; 2A; 42A; 202; 300; 360; 820; 364; 732; 300; 535	E-1032S	R1032/S	03532	6	0,450	11,4	Stahl; Edelstahl; Schd 80
1A; 2A; 42A; 202; 360; 820; 364; 732	F-514	2RBS	03612	12	0,300	7,6	Stahl; Edelstahl
1A; 2A; 42A; 202; 360; 820; 364; 732	F-3	2RBHD	03613	12	0,296	7,5	HD für Stahl; Edelstahl
1A; 2A; 42A; 202; 360; 820; 364; 733	F-3S	2RBHD	03613	12	0,296	7,5	HD für Stahl; Edelstahl
1A; 2A; 42A; 206; 360; 820; 364; 732	F-119	2RBCI	03624	4	0,172	4,4	Gusseisen
30; 40; 106; 108; 109; 133; 134; 136; 154; 156	E-2191	30-40	03665	12	0,250	6,4	Kupfer; Aluminium; Messing; Stahl
30; 40; 106; 108; 109; 133; 134; 136; 154; 156	E-2558	30-40	03665	12	0,250	6,4	Kupfer; Aluminium; Messing; Stahl
30; 40; 106; 108; 109; 133; 134; 154; 136; 156	E-2558	R2558	03670	12	0,188	4,8	Rohre aus Systemen mit Schalldämpfung
30P; 40P; 106; 108; 109P; 133P; 134P; 136P; 154P; 156P	E-5299	3-6PVC	04194	12	0,377	9,6	3"-6" (76 - 152 mm) PVC; 4" (102 mm) Starkwand
30P; 40P; 106; 108; 109P; 133P; 134P; 136P; 154P; 156P	E-5299	30-40P	04190	12	0,343	8,7	ABS; PE; PP
30P; 40P; 133P; 134P; 136P; 154P; 156P	E-2156	30-40P	04190	12	0,343	8,7	ABS; PE; PP
3S; 4S; 44S; 466S; 466C; 466HWS; 468C; 468S; 468HWS; 472C; 472S; 472HWS; 764; 1224	F-229	3RG	03616	4	0,399	10,1	Stahl; Edelstahl
3S; 4S; 44S; 466S; 466C; 466HWS; 468C; 468S; 468HWS; 472C; 472S; 472HWS; 764	F-229S	3RG	03616	4	0,399	10,1	Stahl; Edelstahl
3S; 4S; 44S; 466S; 466C; 466HWS; 468C; 764 468S; 468HWS; 472C; 472S; 472HWS	F-515	3RG	03616	4	0,399	10,1	Stahl; Edelstahl
1A; 2A; 42A; 202; 360; 820; 364; 732;	E-1032S	R1032/S	03532	6	0,450	11,4	Stahl; Edelstahl; Schd 80
466; 468; 472	E-1962	3RGC1	03617	4	0,285	7,2	Gusseisen; duktiles Gusseisen
466C; 466S; 466HWS; 468C; 468S; 468HWS; 472C; 472S; 472HWS	E-3186	R3186	03526	4	0,680	17,3	Stahl; duktiles Gusseisen (Starkwand)

RIDGID® ist eine eingetragene Marke von RIDGID, Inc., die nicht mit dem Unternehmen Reed Manufacturing in Verbindung steht.

Umrüstung Schneidräder

Hersteller Rohrschneider Nr.	Hersteller Schneidrad	Reed Kat. Nr.	Artikelnr.	Std. Verpackung*	Freiliegendes Blatt** Zoll	Freiliegendes Blatt** mm	Anwendung
ARMSTRONG®							
1T; 2T; 2TA		2RBS	03612	12	0,300	7,6	Stahl; Edelstahl
1T; 2T; 2TA		2RBHD	03613	12	0,296	7,5	HD für Stahl; Edelstahl
4A		3RG	03616	4	0,399	10,1	Stahl; Edelstahl
4A		3RGCI	03617	4	0,285	7,2	Gusseisen; duktiles Gusseisen
GASTITE®							
RT15T1; RT15T3; RT15T2; T15T1; T15T2		0	03660	12	0,180	4,6	Kupfer; Aluminium; Messing; Stahl; CSST
IMPERIAL EASTMAN							
127-F/FA/FB; TC1050; 227-FA	S32633	32633	03661	12	0,127	3,2	Kupfer; Aluminium; Messing
TC1000; TC1020; 374; 312-FC/FB; 274-FC/FB; 174-F	S75015	75015	03662	12	0,125	3,2	Kupfer; Aluminium; Messing; Stahl
TC1000; TC1020; 374; 312-FC/FB; 274-FC/FB; 174-F	S75046	75046	03663	12	0,125	3,2	Edelstahl
LENOX®							
21010-TC11/8; 21011-TC13/8; 21012-TC13/4	21017-TCW158C	O	03660	12	0,180	4,6	Kupfer; Aluminium; Messing; Stahl
21010-TC11/8; 21012-TC13/4; 21011-TC13/8; 21013-TC25/8	21015-TCW158SS	OSS	03655	12	0,160	4,1	Messing; Edelstahl
21013-TC25/8	21016-TCW158P	1-2PVC	04184	12	0,280	7,1	PVC; Kunststoff
SWAGELOK®							
MS-TC-308	MS-TCW-308	OSS	03655	12	0,160	4,1	Edelstahl
WHEELER REX®							
95041	8050	HS4	03504	4	0,320	8,1	Stahl; Edelstahl
95041	8078	HS4	03504	4	0,320	8,1	Stahl; Edelstahl
95061	8052	HS6	03506	4	0,390	9,9	Stahl; Edelstahl
95081; 95121	8054	HS8-12	03508	4	0,450	11,4	Stahl; Edelstahl
	8002	HX21/2	03510	4	0,383	9,7	Stahl; Edelstahl; Schd 80
95041	8051	HI4	03522	4	0,258	6,6	Gusseisen; duktiles Gusseisen
95061; 95081; 95121	8053	HI6	03524	4	0,410	10,4	Gusseisen; duktiles Gusseisen
95061; 95081; 95121	8076	H6PSE5	03525	4	0,400	10,2	Stahl; Gusseisen; duktiles Gusseisen
	8839	RCS8-36	03530	4	0,635	16,1	Stahl; Edelstahl
	8838	RCI8-30	03535	4	0,500	12,7	Gusseisen; duktiles Gusseisen
9590	8001	2RBHD	03613	12	0,296	7,5	HD für Stahl; Edelstahl
	8004	3RG	03616	4	0,399	10,1	Stahl; Edelstahl
	8016	3RG	03616	4	0,399	10,1	Stahl; Edelstahl
9290; 9291	8012	OSS	03655	12	0,160	4,1	Edelstahl
9290; 9291	8015	O	03660	12	0,180	4,6	Kupfer; Aluminium; Messing; Stahl
	8021	30-40	03665	12	0,250	6,4	Kupfer; Aluminium; Messing; Stahl
9490	8025	30-40	03665	12	0,250	6,4	Kupfer; Aluminium; Messing; Stahl
	8034	345T	03666	12	0,146	3,7	Kupfer; Aluminium; Messing
	8045	R4546	03668	6	0,161	4,1	Stahl; Edelstahl
90735; 90728; 90750	8071	73505	03690	12	0,170	4,3	Kupfer; Aluminium; Messing; Stahl
	8065	OP2	04180	12	0,275	7,0	ABS; PE; PEX; PP; PEX/AL/PEX
	8036	30-40P	04190	12	0,343	8,7	ABS; PE; PP
	8037	3-6PVC	04194	12	0,377	9,6	3" - 6" (76 - 152 mm) PVC; 4" (102 mm) Starkwand; CPVC

* Schneidräder werden an Vertriebspartner und Händler ausschließlich in Standardpackungsgrößen verkauft. ** Das freiliegende Blatt bestimmt die Eignung des Schneidrads für bestimmte Wandstärken.



ROHRWERKZEUGE UND
SCHRAUBSTÖCKE SEIT 1896

Reed bietet die größte Auswahl an hochwertigen Schneidrädern für mehr Rohrschneider und mehr Marken als jeder andere Hersteller!



QUICK RELEASE™-ROHRSCHEIDER

PRODUKTBESCHREIBUNG

- Der Rohrschneider Quick Release™ wurde im Hause Reed entwickelt und ist noch immer der Branchenstandard.
- Der Funktionsumfang umfasst eine Schnellösevorrichtung, ein Schnellschnittwerkzeug und das Schneiden von Hand. Hinzu kommt die **Kugelarretierung für Schneidradbolzen**.
- **Integriertes** Ersatzschneidrad im Knauf bei TC1Q, TC1.6Q und TC2Q.
- Einfacher Schneidradwechsel ermöglicht die Verwendung für eine große Bandbreite an Rohren/Leitungen.

Quick Release™-Rohrschneider liegen extrem gut in der Spur. Das Schneiden von Rohren wird mit ihnen zum Kinderspiel. Schneidet Rohre aus Kupfer, Aluminium, dünnwandigem Stahl und Edelstahl. Mit anderen Rädertypen schneiden sie Kunststoffrohre und -schläuche jeder Art. Reed hat darüber hinaus das Schneidrad R2558 für Rohre und -schläuche in schallgedämpften Systemen im Angebot. Die Schubstangen von **TC1Q, TC1.6Q und TC2Q** sind im Druckgussverfahren für mehr Festigkeit hergestellt. Diese drei Größen bieten zudem einen eingebauten Entgrater und ein Ersatzschneidrad im Knauf. Das seit vielen Jahren bewährte **TC3Q** und größere Modelle mit verschiebbaren Stahlstangen sind für Langzeitanwendungen mit einer für gewerblichen Einsatz typischen Belastung vorgesehen.

Kugelarretierung für den Schneidradbolzen

Schließvorrichtung mit Quick Release™

Staumöglichkeit für Ersatzschneidrad

TC1.6Q

ZUSATZNUTZEN

Einziehbarer Entgrater

ONLINE-
Videoschulungen

TC3Q

Katalognr.	Artikelcode	Außendurchm. Kapazität		Länge		Gewicht		Schneidrad
		Ist-Außendurchm. (Zoll)	Ist-Außendurchm. (mm)	Zoll	mm	lbs	kg	
TC1Q*	03410	1/8 - 1 5/16	3 - 33	6	152	0,6	0,3	0
TC1.6Q*	03416	1/4 - 1 5/8	6 - 42	6,5	165	0,8	0,4	0
TC2Q*	03420	1/4 - 2 5/8	6 - 67	8	203	1,2	0,5	0
TC3Q	03430	3/8 - 3 1/2	10 - 90	11	279	2,5	1,1	30-40
TC3Q2558	03439	3/8 - 3 1/2	10 - 90	11	279	2,5	1,1	R2558
TC4Q	03440	1 7/8 - 4 1/2	48 - 114	12	305	2,8	1,3	30-40
TC5Q2558	03459	2 1/2 - 5	63 - 125	13	330	3,0	1,4	R2558
TC6Q	03460	4 - 6 5/8	102 - 168	15	381	3,9	1,8	30-40
TC6Q2558	03469	4 - 6 5/8	102 - 168	15	381	3,9	1,8	R2558
TC8Q	04158	6 1/4 - 10	159 - 254	26	660	8,0	3,6	30-40

* Ersatzschneidrad des Typs „0“ im Knauf. **SCHNEIDRÄDER AUF S. 7 - 9. QUICK RELEASE™-ROHRSCHEIDER FÜR KUNSTSTOFFROHRE AUF S. 19**

Warum Reed?

Der Rohrschneider Quick Release™ wurde im Hause Reed entwickelt und ist noch immer der Branchenstandard. Reed war der erste Hersteller, der eine Kugelarretierung für Schneidradwellen verwendete. Dies erleichterte den Schneidradwechsel. Dieser Rohrschneider sucht branchenweit seinesgleichen – so schnell schneidet er und so gut liegt er in der Spur!

ROHRSCHEIDER

PRODUKTBESCHREIBUNG

- Der **große, ergonomische Griffknauf** entlastet die Hand während der Nutzung.
- **Integrierter Entgrater** im Griffknauf von T10 und T15 für mehr Komfort beim Schneiden.
- Die Konstruktionsweise mit Aluminium des T20 ermöglicht eine Verringerung des Gewichts.

Die Rohrschneider haben ein einfaches Design und eine lange Nutzungsdauer. Jeder einzelne besitzt einen Schneckenmechanismus mit einem großen Griffknauf. Dies erleichtert das Anziehen des Rohrschneiders. Für die Konstruktion von **T10** und **T15** wurde eine Zinklegierung ausgewählt. Diese Modelle haben einen Entgrater integriert, mit dem sich bequem schneiden und anschließend entgraten lässt. Das Modell **T20** ist größer, aufgrund seines Design aus Aluminium jedoch leicht. Es hat einen ausklappbaren Entgrater. Breite Rollen bei allen drei Modellen ermöglichen gleichmäßige Schnitte. Dabei sorgt das dünne Schneidradprofil für schnelles und sauberes Schneiden.

Katalog Nr.	Artikelnummer	Außendurchm. Kapazität		Gewicht		Schneidrad**		
		Ist-Außendurchm. (Zoll)	Ist-Außendurchm. (mm)	lbs	kg	Kupfer	PE	PVC
T10	03483	1/8 - 1	3 - 25	0,9	0,4	0	OP2	1 - 2PVC
T15	03485	3/16 - 1 1/4	4 - 32	1,3	0,6	0	OP2	1 - 2PVC
T20*	03487	5/8 - 2 1/8	15 - 54	1,5	0,7	0	OP2	1 - 2PVC

**Schneidrad für Kupferrohre im Lieferumfang enthalten. Wenn Sie Rohre aus PE oder PVC schneiden wollen, bestellen Sie bitte das hierfür jeweils empfohlene Schneidrad separat.

*Zulassung für Trinkwasseranwendungen durch die AWWA (US-amerikanische Einrichtung für Wasserversorgung und -qualität). **SCHNEIDRÄDER AUF S. 7-9**

ROHRSCHEIDER FÜR EDELSTAHLROHRE

PRODUKTBESCHREIBUNG

- Die **Spezial-Rohrschneider** aus Stahl sind für Festigkeit und Wärmeleitfähigkeit konzipiert.
- Ergonomischer Griffknauf** für die Rohrschneidermodelle T10SS, T15SS und T20SS.
- Die Teleskop-Griffstange des TC11SS eignet sich hervorragend für **alle Einsatzorte, an denen es eng ist**.

Die Rohrschneider aus Edelstahl von Reed sind mit speziellen Schneidrädern für Edelstahl ausgerüstet. Diese Räder sollen optimales Schneiden und lange Wartungsintervalle ermöglichen. **T10SS, T15SS und T20SS** haben einen großen Knauf für festen Sitz und leichtes Drehen und Anziehen. Die Modelle T10SS und T15SS haben einen in den Griffknauf integrierten Entgrater, die Modelle **TC11SS** und T20SS hingegen einen ausklappbaren Entgrater.

Katalognr.	Artikelnr.	Außendurchm. Kapazität		Schneidrad	Gewicht	
		Ist-Außendurchm. (Zoll)	Ist-Außendurchm. (mm)		lbs	kg
T10SS	03476	1/8 - 1	3 - 25	OSS	0,9	0,4
T15SS	03477	3/16 - 1 1/4	4 - 32	OSS	1,4	0,6
T20SS	03479	1/8 - 2 1/8	15 - 54	OSS	1,5	0,7
TC11SS*	03481	1/8 - 1 1/8	3 - 28	75046*	0,7	0,3

*Ersatzschneidrad im Lieferumfang enthalten **SCHNEIDRÄDER AUF S. 7-9**

T15SS

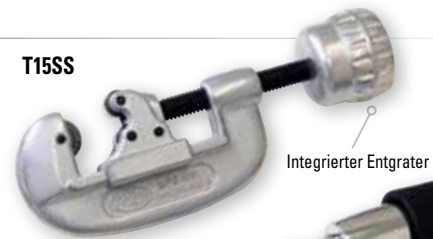

TC11SS



Warum Reed?

Eine riesige Auswahl an Rohrschneidern in Profi-Qualität mit integrierten Schneidrädern für Edelstahl – das gibt es nur bei Reed. Keine zusätzlichen Kosten und Umstände wegen vorzeitigen Austauschs des ersten Schneidrads!

C-FÖRMIGE SCHNEIDER

PRODUKTBESCHREIBUNG

- Die kompakte C-Form ermöglicht es, **ohne Bewegung des Griffs** zu arbeiten.
- Der **unter Federspannung stehende Rohrschneider** leistet beim Schneiden von Kupfer und CTS CPVC den Vortrieb selbst.

Jeder braucht einen handlichen Rohrschneider – oder auch zwei – wie den C-Cutter von Reed. Dieses gut in der Hand liegende Schneidwerkzeug rastet an Kupferrohren ein und ermöglicht so schnelle und saubere Schnitte. Einfach den Rohrschneider in Pfeilrichtung drehen und der Schnitt erfolgt in nur wenigen Sekunden. Die Druckausübung erfolgt gleichmäßig, während das Werkzeug um das Rohr herum gedreht wird. Jeder Rohrschneider passt nur auf eine gängige Kupferrohrgröße.

Katalognr.	Artikelnr.	Rohrdurchmesser		Gewicht		Anwendung
		Sollwert in Zoll	Ist-Außendurchm. (mm)	lbs	kg	
TC50SLR*	03404	1/2	15,9	0,5	0,2	Kupfer K, L & M; CTS CPVC
TC50SL	03405	1/2	15,9	0,5	0,2	Kupfer L & M; CTS CPVC
TC75SLR*	03406	3/4	22,2	0,5	0,2	Kupfer K, L & M; CTS CPVC
TC75SL	03407	3/4	22,2	0,5	0,2	Kupfer L & M; CTS CPVC
TC1SLR*	03408	1	28,6	0,6	0,3	Kupfer K, L & M; CTS CPVC
TC1SL	03409	1	28,6	0,6	0,3	Kupfer L & M; CTS CPVC

***EXKLUSIVES LEISTUNGSMERKMAL** HINWEIS: SLRCW ist das einzige Ersatzschneidrad für das Rohrschneidermodell C-Cutter. Eingebaut bei den SLR-Modellen und geeignet für alle C-Cutter. Das ist echte Rohrschneider-Qualität von Reed für Kupfer K, L & M und CTS CPVC.



EXKLUSIVE
Merkmale

ENTGRATUNGSWERKZEUGE

PRODUKTBESCHREIBUNG

- Langlebige Entgratungsklinge aus gehärtetem Werkzeugstahl.

Entfernen Sie Grate am Rohrrinnen von Kupfer, Stahl und Aluminium. **DEB0** mit Griffstange aus Aluminium und handlicher Tasche. Beim Modell **DEB3** ist der Korpus aus Kunststoff. Zwei Ersatzklingen sind im Griff verstaut – ein durchdachtes Extra. Beide Modelle haben keinerlei Einschränkungen hinsichtlich des Rohrdurchmessers.

Katalognr.	Artikelnr.	Rohrkapazität	Gewicht	
			lbs	kg
DEB0	04434	unbegrenzt	0,05	0,02
DEB3*	04437	unbegrenzt	0,1	0,05

*Entgrater-Ersatzklinge Nr. 94437 (10er-Pack) oder Nr. 03473 (einzeln).

ENTGRATUNGSWERKZEUGE FÜR KUNSTSTOFFE AUF S. 23

ZUSATZNUTZEN

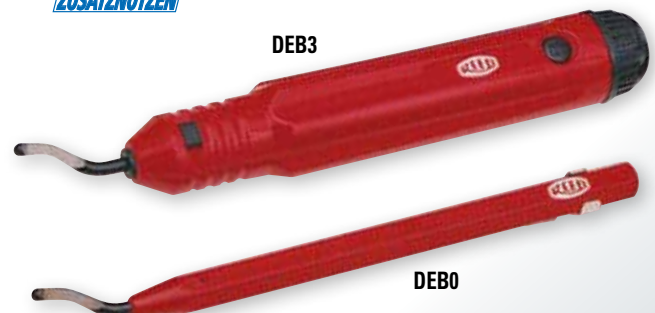

Warum Reed?

Führungsstangen für das Modell 2-4WG gibt es exklusiv von Reed – optimal für alle, die einen gleichmäßigen Schnitt ihrer Rohre aus Edelstahl und korrodierten Rohre wünschen. Die Führungsstangen machen den Rohrschneider stabiler am Rohr und verringern auf diese Weise den bei der Bewegung des Schneidrads verursachten Verschleiß.

**Warum Reed?**

Da die seitlichen Rollen vom Benutzer weg gerichtet sind und das Schneidrad dem Benutzer dafür näher ist, lassen sich Rohrschneider von Reed mühelos an der vorgezeichneten Trennlinie ausrichten. Das Wechseln des Schneidrads geht schnell vonstatten, da der Ring oben am Radbolzen es erleichtert, den Bolzen für das zweite Loch zu finden und zu zentrieren.

ROHRSCHEIDER 2" (51 MM)**PRODUKTDESCRIPTION**

- Der **kurze Griff** ermöglicht das Arbeiten in enger Umgebung.
- Die breiten Rollen sorgen für **gleichmäßige Schnitte**.
- **Saubere, einfache Schnitte** an Rohren aus Stahl, Edelstahl oder Gusseisen.
- **Keine Gratrückstände**. Dies erleichtert vor allem das Schneiden von Gewinden.

Reed hat viele Rohrschneider im Angebot – mit und ohne Führungen. Standardschneider ohne Führungen haben starke, umformbare Rahmen aus Eisen. Diese Schneider dienen zum Bearbeiten von Rohren aus Stahl, Edelstahl oder Gusseisen – abhängig davon, welche Schneidräder eingebaut sind. Die scharfen Schneidräder ermöglichen dank ihres schmalen Profils kürzere Griffe. Hierdurch wird das Arbeiten in engen Umgebungen möglich. Die Rohrschneider 2-3 mit drei Rädern (ohne Rollen) bieten eine größere Schnittoberfläche bei verkürzter Bewegung der Griffstange. Die Führungsstangen bei 2-4WG, die es so nur von Reed gibt, sind eine optimale Möglichkeit zum gleichmäßigen Schneiden von Rohren. Diese Stangen halten den Rohrschneider während des Schneidvorgangs bündig mit dem Rohr. Die Führungsstangen unterstützen auch den festen Sitz des Rohrschneiders an glatten Oberflächen von Edelstahl- oder korrodierten Rohren.

Katalognr.	Artikelnr.	Rohrdurchm.		Stil	Länge		Gewicht		Schneidrad*
		Sollwert (Zoll)	Außendurchm. mm		Zoll	mm	lbs	kg	
2-3	03305	1/8 - 2	10 - 63	3 Schneidrad	15,8	400	6,8	3,1	2RBS
2-1	03320	1/8 - 2	10 - 63	1 Schneidrad	15,8	400	6,9	3,1	2RBS
2-4	03335	1/2 - 2	21 - 63	4 Schneidrad	14,3	362	6,8	3,1	2RBS
2-4WG*	03338	1/2 - 2	21 - 63	4 Schneidrad mit Führungen	14,3	362	7,2	3,3	2RBS

***EXCLUSIVE**

*2RBSI-Schneidräder verfügbar für Gusseisen. 2RBHD-Schneidräder für schwere Anwendungen sind für Stahl und Edelstahl erhältlich.

SCHNEIDRÄDER AUF S. 7-9

Ersatz-Schneidradwellen für folgende RIDGID® Rohrschneider erhältlich: 1-A, 2-A, 42-A, 202, 2000A. Welle R34780 Nr. 93320 von Reed im 5er-Pack als Ersatz für RIDGID®-Wellen Nr. 34780 (Alte Nr. F-9).

HINWEIS: Die Schneidräder von Reed haben eine schmale Bauweise und sind aus hochwertigem Werkzeugstahl gefertigt.

ROHRENTGRATER**PRODUKTDESCRIPTION**

- **Viel schneller** und **weitaus effektiver** als Beitel, Ketten oder Feilen.
- Benötigt nur 2" (51 mm) Bewegungsfreiheit rund um das Rohr.
- Entfernt hartnäckige Verschmutzungen mit Staub und Grobschmutz schnell. Die **scharfen Schabwerkzeuge** der Kettenentgrater DS12 und DS36 sind eine gute Wahl.

Die breiten und robusten Schabwerkzeuge entfernen Grate, Schmutz und Rost schnell von der Rohroberfläche. So werden Schneiden, Fügen, Platzieren von Dichtungen/Ventilen und andere Vorgänge effektiver. Die Rohrentgrater sind schneller und effektiver als Beitel, Ketten oder Feilen. Zudem benötigen sie nur 2" (51 mm) Bewegungsfreiheit rund um das Rohr. Sie können sie zum Säubern des Rohrs vor dem Schneiden oder Abzapfen von Wasser oder dem Bohren verwenden. Die Griffstangen mit Rolle machen bei der Arbeit die Bewegungen gleichmäßig. Die Kettenentgrater **DS12** und **DS36** bestehen vollständig aus verzinktem Stahl. Dies macht ihn korrosionsbeständig und verleiht ihm die erforderliche Bruchfestigkeit. Die scharfen Schabwerkzeuge aus Metall dringen schnell ein, um dort Staub und Schmutz zu entfernen. Für eine lange Lebensdauer sind sie angeschweißt und können geschärft werden. Darüber hinaus ist Reed Hersteller eines Rohrentgraters mit Gurt, der hohe Kraftübersetzung für schwere Anwendungen bietet: **DS12B**. Seine Griffe und Schabwerkzeuge sind geschwärzt. Dies bietet einen guten Schutz gegen Rost. Zu den Vorteilen von Rohrentgratern mit Gurt zählen im Vergleich zu Schabwerkzeugen, die vollständig aus Metall bestehen: geringere Kosten und geringeres Gewicht, mehr Länge für weniger Rückenbelastung während des Arbeitens und hervorragende Schabwerkzeuge, die das Verklumpen von Schmutz eindämmen. Reed hat einen Ersatzgurt (nur für DS12B) mit angebauten Schabwerkzeugen im Angebot. Einfach den neuen Gurt an die Griffe anschrauben.

Katalognr.	Artikelnr.	Typ	Rohrkapazität		Länge		Gewicht	
			Sollwert in Zoll	mm	Zoll	mm	lbs	kg
DS12	08000	Stahlkette	3 - 12	70 - 300	32	810	5,7	2,6
DS36	08006	Stahlkette	3 - 36	70 - 910	44	1110	8,2	3,7
DS12B	08008	Gurt	3 - 12	70 - 300	50	1257	4,2	1,9

ERSATZGURT

Katalognr.	Artikelnr.	Beschreibung	Länge		Gewicht	
			Zoll	mm	lbs	kg
DS12BRB	98008	Ersatzgurt passend für REED DS12B oder Wheeler-Rex® 1300	45	1143	3,0	1,4



NIE DAGEWESENE QUALITÄT

PNEUMATISCHE SÄGE SAW IT®

PRODUKTBECHREIBUNG

- Die pneumatische Säge Saw It® ist eine hervorragende Wahl für das Schneiden von Kunststoff und Stahl und ein hervorragendes Schneidwerkzeug für schwer zu erreichende Stellen.
- Sie schaltet unverzüglich ab, sobald der Hebel zum Regeln der Luftzufuhr losgelassen wird.
- Die Führungen Saw It Vise und Saw It Blade sollten für mehr Stabilität.

Saw It ist eine pneumatisch angetriebene Säge. Bei Verwendung mit den Sägeblättern „Power Hack“ (separat zu bestellen) kann Saw It Stahl, Edelstahl, PVC (auch C900), PE und PP schneiden. Als Sicherheitsvorkehrung ist eine Auslösersperre vorhanden. Diese verhindert versehentliches Einschalten durch unbeabsichtigtes oder unangemessenes Schlagen oder Drücken auf den Auslöser. Saw It benötigt 6" (152 mm) Freiraum um das Rohr herum, damit die Klinge sich frei bewegen kann. Für den Einsatz von Saw It ist ein Hilfsmittel erforderlich, das dieses Werkzeug in seiner Position hält. Der empfohlene Schraubstock Saw It Vise (separat erhältlich) bietet für den Schnitt Stabilität und Sicherheit. Die optionalen Klingenföhrungen föhren die Säge in der jeweils eingestellten Richtung. Sie können das Taumeln der Klinge beträchtlich verringern.

Die maximale Kapazität hängt von der Klinge selbst und von der Klingenföhrung ab. Zusammen mit Saw It Vise und einer 12" (305 mm) langen Verlängerung schneidet Saw It Rohre mit einem Durchmesser bis 24" (610 mm). Zusammen mit der empfohlenen Klingenföhrung SAWITBG30 schneidet Saw It Rohre mit einem Durchmesser bis 20" (500 mm). Bei pneumatisch betriebenen Sägen ist die Gefahr, dass sich Materialien entzünden, im Vergleich zu gasbetriebenen Sägen und sogar einigen elektrisch betriebenen Sägen vergleichsweise gering. Dennoch wird Saw It nicht für das Arbeiten an Gasleitungen empfohlen. Der Schraubstock Saw It Vise ist für Rohrdurchmesser im Bereich 4" - 12" (102 - 305 mm) ausgelegt. Wenn Sie eine Kettenverlängerung von 6" (152 mm) oder 12" (305 mm) anbauen, erhöht sich die Kapazität des Schraubstocks auf Rohrdurchmesser von 18" (457 mm) oder 24" (610 mm).

Katalognr.	Artikelnr.	Beschreibung	Kapazität		Max. Leistung	Luftverbrauch	Gewicht	
			Sollwert (Zoll)	Sollwert (mm)			lbs	kg
SAWITS2	07620	Saw It® mit Sicherheitstotmanschalter	bis zu 24" max.	bis zu 610 max.	2 HP, 1,5 kW	40 cfm @ 90 psi 18,9 l/s @ 6,2 BAR	21,5	9,8

HINWEIS: Bitte verwenden Sie dieses Werkzeug zusammen mit einem filter-regulator-lubricator (FRL, „Filter-Regler-Schmiervorrichtung“). Reed hat FRL Nr. 97591 im Angebot.
WARTUNGSEINHEIT MIT LUFTFILTER/REGLER/SCHMIERVORRICHTUNG AUF S. 15 KLINGEN FÜR ELEKTRISCHE STICHSÄGE separat zu bestellen.

ZUBEHÖR

SAW IT®-KLINGENFÖHRUNGEN

Katalognr.	Artikelnr.	Passend für	Kapazität
SAWITBG21	04602	21" lange Klengen	Bis zu 12" (305 mm) Rohrdurchm.
SAWITBG30	04603	30" (762 mm) lange Klengen	Bis zu 20" (508 mm) Rohrdurchm.

SAW IT® SCHRAUBSTOCK

Katalognr.	Artikelnummer	Beschreibung	Kapazität		Gewicht	
			Sollwert (Zoll)	Ist-Außendurchm. (mm)	lbs	kg
SAWITVISE	04600	Schraubstock mit 42" (107 cm)-Kette	4" - 12"	114 - 324 (102 - 305 mm)	14,0	6,4

KETTENVERLÄNGERUNGEN FÜR DEN SAW IT® VISE SCHRAUBSTOCK

Artikelnr.	Beschreibung
40628	6" (152 mm)-Kettenverlängerung mit Bolzen
40629	12" (305 mm)-Kettenverlängerung mit Bolzen

KLINGEN FÜR ELEKTRISCHE STICHSÄGE

PRODUKTBECHREIBUNG

- Größere Klingenhöhe für eine geringere Durchbiegung
- Bi-Metall-Konstruktionsweise für mehr Sicherheit
- Passend für die pneumatischen Sägen Saw It® sowie die Sägen der Marken Widder®, Fein® und Spitznas®.

Wenn es um Schnelligkeit, gerade Schnitte, lange Lebensdauer und hohe Sicherheit geht, sind diese Bi-Metall-Klingen die erste Wahl für die Bestückung des Modells Saw It® von Reed und von Geräten der Marken Widder®, Fein® und Spitznas®. Die zusätzliche Klingentiefe (1 3/8" (24,9 mm)) und die HSS-Klingenschneide Matrix® sorgen für gleichmäßigere Schnitte. Die Bi-Metall-Klingenkonstruktion verringert die Bruchneigung massiver HSS-Klingen. Wellenförmige Anordnung und hohe Zahnhärte sorgen für eine lange Lebensdauer. Die Klengen schneiden Stahl, Edelstahl, Kupfer, Aluminium und härteren Kunststoff (z. B. PVC und ABS).

Katalognr.	Artikelnr.	Zähne pro Zoll	Länge/Breite/Dicke		Std. Paket
			Sollwert (Zoll)	mm	
Z814	04478	14	8 x 1 3/8 x 0,062	200 x 35 x 1,6	10
Z1014	04479	14	10 x 1 3/8 x 0,062	250 x 35 x 1,6	10
Z1214	04494	14	12 x 1 3/8 x 0,062	300 x 35 x 1,6	10
Z1614	04495	14	16 x 1 3/8 x 0,062	400 x 35 x 1,6	10
Z2114	04496	14	21 x 1 3/8 x 0,062	533 x 35 x 1,6	10
Z2414	04497	14	24 x 1 3/8 x 0,062	600 x 35 x 1,6	10
Z3014	04498	14	30 x 1 3/8 x 0,062	760 x 35 x 1,6	10
Z1608	04499	8	16 x 1 3/8 x 0,062	400 x 35 x 1,6	10
Z2108	04597	8	21 x 1 3/8 x 0,062	533 x 35 x 1,6	10

HINWEIS: Die Klinglänge sollte mind. 6" (152 mm) mehr als der Außendurchm. des Rohrs betragen.



SAWITS2 und SAWITVISE mit SAWITBG21 und Z2114

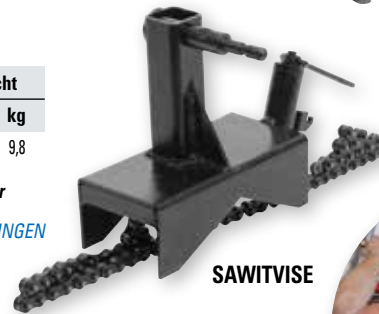

Hervorragend geeignet für Prozessrohrleitungen in engen Umgebungen



Eine Dichte von 14 TPI (Zähne pro Zoll) entfaltet ihre Wirkung am besten bei einer Wandstärke von 1/8" (3,2 mm). Eine Dichte von 8 Zähne pro Zoll (TPI) entfaltet ihre Wirkung am besten bei einer Wandstärke von 3/16" (4,8 mm). Entscheiden Sie sich für 8 Zähne pro Zoll (TPI), wenn Sie weichere Materialien (z. B. Kunststoff) schneiden wollen.



PE schneiden mit dem
Universal-Rohrschneider (UPC)



UPC636A auf Rohr aus
duktilen Gusseisen



UNIVERSAL-ROHRSCHEIDER

PRODUKTBESCHREIBUNG

- Schneiden Sie Rohre **großen Durchmessers** aus Gusseisen, duktilen Gusseisen, Ton, Beton, Stahl, PVC oder PE.
- Sie können die Basiseinheit auf eine Reihe **verschiedenster** Anwendungen umrüsten – je nachdem, welche Klinge Sie ausgewählt haben.
- **UPC836APE** und **UPC848APE** sind speziell für PE ausgelegt.

Die leichten und einfach anwendbaren Universal-Rohrschneidermodelle (UPC) können Rohre mit einem Außendurchmesser von 6" bis 48" (150 bis 1300 mm) aus duktilem Gusseisen, Gusseisen, Steinzeug, Beton, Stahl, PVC oder PE schneiden. Diese Rohrschneider arbeiten pneumatisch. Das preisgünstigere Modell **UPC616A** nutzt denselben Motor wie die anderen Modelle, jedoch keine Verbindungsrahmen zum Bewältigen größerer Rohrdurchmesser. Das Modell **UPC616A** wird in einem Metall-Werkzeugkoffer und einem drei Gallonen fassenden Wassertank aus Formstahl geliefert. Zum Lieferumfang der Modelle **UPC636A** und **UPC648A** gehören ein Metall-Werkzeugkoffer, ein sechs Gallonen (27,3 l) fassender Wassertank aus Edelstahl und eine Karre. Im Lieferumfang jedes Universal-Rohrschneiders (UPC) ist ein FRL (Filter-Regulator-Lubricator, „Filter-Regler-Schmiervorrichtung“) enthalten.

PNEUMATISCH

Katalognr.	Artikelnr.	Rohrdurchmesser		Bruttogewicht*	
		Sollwert (Zoll)	Ist-Außendurchm. (mm)	lbs	kg
UPC616A	07512	6 - 16	150 - 450	98	44,5
UPC636A	07510	6 - 36	150 - 1000	128	58,2
UPC648A	07511	6 - 48	150 - 1300	133	60,5
UPC836APE*	07517	8 - 36	200 - 1000	101	45,9
UPC848APE*	07518	8 - 48	200 - 1300	106	48,2

* EXKLUSIV

* Das **BRUTTOGEWICHT** bezieht sich auf alle Bauteile und das zugehörige Verpackungsmaterial. Der **Schneidrahmen für den Universal-Rohrschneider (UPC)** wiegt nur 28 lbs (12,7 kg).

DIE BENÖTIGTEN KLINGEN MÜSSEN SEPARAT BESTELLT WERDEN.

LEISTUNGSANFORDERUNGEN DER UPC-PNEUMATIK

Horsepower (Pferdestärken) = 1,7 HP, generiert von UPC

Max. Drehzahl (U./Min.) = 3.675

Luftverbrauch = 50 Kubikfuß/Min. (1,4 m³/Min.)

Max. Druck = 90 psi (6 bar)

Abschalten = 3/4" (19 mm)-Kugelventil

Armaturen der Luftversorgung = 3/4" (19 mm)-Kupplung „Air King“ von Dixon

ZUBEHÖR

Zubehör	Artikelnr.
Luftleitungslöl	97583
Achsen-Sicherungsmutter	97543
Achsen-Schraubenschlüssel	97590
Klingenführung 8" (203 mm)-Baugruppe	07509
Kettenhaken	97546
Schleifstein für Diamantklinge	97595
Filter für FRL	47506
Sechskantschlüsselsatz	40156
Motorfett, 2 oz.	97588
Entsperrbolzen	97545
Wassertank-Schlauchsystem	97581
Keile	97589

SERVICE

Das Warten/Wiederaufarbeiten des UPC-Motors ist als Service im Angebot. Auch können komplette UPC-Rohrschneider-Einheiten gewartet/wiederaufbereitet werden.

Wenden Sie sich per Telefon, Fax oder E-Mail an Reed, BEVOR SIE Artikel versenden. Sie erhalten dann eine Umtauschberechtigungsnummer.

Für alle Artikel, die in einer Werkstatt von Reed eintreffen, ist das Paketporto für die Rücksendung im Voraus zu entrichten. Kostenvoranschläge inkl. Arbeitskosten werden im Anschluss an eine Inspektion des Geräts erstellt.

Warum Reed?

Der Universal-Rohrschneider (UPC) von Reed ist ein Leichtgewicht, das schnell schneiden kann. Er benötigt im Umfeld des Rohres lediglich 12" (300 mm) Freiraum und schneidet sehr gleichmäßig. Er kann auch unter Wasser eingesetzt werden. Bei diesem Gerät handelt es sich um einen Motorrohrschneider, der sich extrem sicher, einfach und schnell einrichten, in Betrieb nehmen und warten lässt – zu vergleichsweise geringen Betriebskosten.



UPC636A

Schneidrahmen



UPC616A



TABELLE KLINGENAUSWAHL UNIVERSAL-ROHRSCHEIDER (UPC)

Reed bietet eine komplette Produktreihe an UPC-Sägeblättern, mit der Sie Rohre aus PVC, PE, Stahl, Gusseisen und duktilem Gusseisen, Steinzeug oder Beton effizient schneiden können. Der Tabelle weiter unten können Sie entnehmen, welche Klingen zu den Anforderungsprofilen verschiedener Anwendungen passen. Diese Klingen sind von den UPC-Einheiten separat zu bestellen.

ACHTUNG: Wenn Sie Stahl, Gusseisen oder duktilen Gusseisen schneiden, kann es beim Schneiden mit dem Universalrohrschneider (Universal Pipe Cutter, UPC) zu Funkenbildung kommen. Wenn Sie Stahlrohre mit den Stahlklingen vom Typ „DIA“ schneiden, ist zu erwarten, dass dabei Funken entstehen. Aufgrund der Funken können Sie das UPC-Gerät nicht für kalte Schnitte verwenden. Wenn Sie PE schneiden, kann das UPC-Gerät statische Elektrizität aufbauen. Setzen Sie die UPC-Säge auf keinen Fall in einer Umgebung ein, in der Explosionsgefahr besteht oder eine andere Gefahrenquelle vorhanden ist. Die Leitung muss vollständig frei von entflammarem Dampf und entflammaren Flüssigkeiten sein.

Katalognr.	Artikelnr.	Beschreibung	Rohrdurchmesser	Rohrmaterial
UPCARB4	97510	4" (102 mm)-KLINGEN schneiden Rohre mit einer Wanddicke bis max. 23/32" (18,3 mm)	6" (150 mm)	PVC
UPCBPVC	97511	PVC-Gehrungsschneider 1 1/4" Klingenstärke, 15°-Gehrung	6" - 48" (150 - 1.300 mm)	PVC
UPCARB6	97514	6"-KLINGEN schneiden Rohre bis zu einer Wandstärke von 1 23/32" (43,7 mm) Wandstärke	8" - 48" (200 - 1.300 mm)	PVC
UPCSTEEL4	97519	4" (102 mm)-KLINGEN mit Karbidspitze schneiden Rohre mit Wandstärken bis 1/2" (12,7 mm)	6" - 8" (150 - 200 mm)	Stahl
		4" (102 mm)-KLINGEN mit Karbidspitze schneiden Rohre mit Wandstärken bis 23/32" (18,3 mm)	6" - 8" (150 - 200 mm)	PE
UPCSTEEL6	97520	6" (102 mm)-KLINGEN schneiden Rohre mit einer Wandstärke bis max. 1/2" (12,7 mm)	48" (200 - 1.300 mm)	PVC
		6"-KLINGEN mit Karbidspitze schneiden Rohre mit Wandstärken bis 1 23/32" (43,7 mm)	8" - 48" (200 - 1.300 mm)	PE
UPCPE8	97521	8" (102 mm)-KLINGEN schneiden Rohre mit einer Wandstärke bis max. 23/32" (69 mm)	26" (660 - 1.300 mm)	PE
UPCDIA4	97529	4" (102 mm)-KLINGEN schneiden Rohre mit einer Wandstärke bis max. 23/32" (18,3 mm)	6" - 8" (150 - 200 mm)	Gusseisen, Grubenguss, duktiles Gusseisen, Steinzeug, Beton
UPCDIA6	97525	6"-KLINGEN schneiden Rohre mit einer Wandstärke bis max. 23/32" (43,7 mm)	8" - 48" (200 - 1.300 mm)	Gusseisen, Grubenguss, duktiles Gusseisen, Steinzeug, Beton

ROHRENTGRATER AUF S. 12



**WARTUNGSEINHEIT MIT LUFTFILTER/
REGLER/SCHMIERVORRICHTUNG**

PRODUKTBESCHREIBUNG

- Den Wirkungsgrad des Werkzeugs maximieren durch Verwenden sauberer Luft.

Die Anwendung eines FRL (Filter-Regler-Schmiervorrichtung) ist entscheidend zum Bereiten sauberer Luft für Werkzeuge, die in Pneumatiksystemen eingesetzt werden. Dank der Nutzung aufbereiteter Luft können Werkzeuge und Geräte mit maximalem Wirkungsgrad und zudem sehr wirtschaftlich betrieben werden. Verwenden Sie immer eine FRL-Einheit zusammen mit pneumatischen Werkzeugen wie z. B. Saw It®-Maschinen und Universal-Rohrschneidern (UPCs). Wenn Sie keine FRL-Einheit einsetzen oder diese ausfällt, kann dies die Lebensdauer des Motors verkürzen und dazu führen, dass die Garantie erlischt.



Katalognr.	Artikelnr.	Beschreibung	Gewicht	
			lbs	kg
FRL	97591	Einheit „Filter-Regler-Schmiervorrichtung“	12,5	5,7



SC59

SC49

SC59
im Einsatz
ONLINE-
Videoschulungen

ROHRSCHEIDER FÜR ABFLUSSROHRE

PRODUKTBESCHREIBUNG

- Hervorragend für Grauwasseranwendungen geeignet
- Reed hat seinen Original-Rohrschneider durch **Innovationen** verbessert.
- Abflussrohrschneider nutzen Kettendruck zum Brechen von Rohren.
- Eine **Feststellschraube** sorgt beim SC49 für die richtige Ausrichtung.

Wenn Sie Abflussrohre, Steinzeugrohre und Betonrohre kleinerer Durchmesser schneiden wollen, dann geht dies am schnellsten mit einem Ketten-Rohrschneider. Die Konstruktionsweise von Reed hat gegenüber Wettbewerbern den Vorteil robusterer Zangenbacken und verschleißfesterer Einstellschrauben. Einige Teile sind sogar austauschbar. † Abflussrohrschneider von Reed sind als Einzelhub-Ausführung (Modell **SC59**) und als Ratschen-Ausführung (Modell **SC49**) für das Arbeiten an schwer zugänglichen Stellen erhältlich. Der vielseitig einsetzbare 1/2" (12 mm)-Ratschen-Steckschlüssel ist im Lieferumfang der Modellreihe SC49 enthalten.

Ein Satz nabenloser Rollen ist standardmäßig bei allen Modellen enthalten.

Für das Schneiden von Rohren aus duktilem Gusseisen empfiehlt Reed den **KLAPPBAREN ROHRABSCHNEIDER VON S. 17** und den **ROHRABSCHNEIDER FÜR ENGE ARBEITSRÄUME VON S. 18**.

RATSCHEN

Katalognr.	Artikelnr.	Rohrdurchm.**		Länge		Gewicht	
		Sollwert (Zoll)	Ist-Außendurchm. (mm)	Zoll	mm	lbs	kg
SC49-6*	08049	1 1/2 - 6	160	26	660	17,6	8,0
SC49-8*	08050	1 1/2 - 8	212	26	660	19,4	8,8
SC49-10*	08051	1 1/2 - 10	268	26	660	21,2	9,6
SC49-12*	08052	1 1/2 - 12	317	26	660	23,0	10,5
SC49-15*	08053	1 1/2 - 15	403	26	660	24,8	11,3

EINZELHUB

Katalognr.	Artikelnr.	Rohrdurchm.**	Länge	Zoll	mm	lbs	kg
SC59-6	08059	1 1/2 - 6	160	43	1092	23,8	10,8
SC59-8	08060	1 1/2 - 8	212	43	1092	25,6	11,6
SC59-10	08061	1 1/2 - 10	268	43	1092	27,4	12,5
SC59-12	08062	1 1/2 - 12	317	43	1092	29,2	13,3
SC59-15	08063	1 1/2 - 15	403	43	1092	31,0	14,1

*Ratschensteckschlüssel (Nr. 40208) im Lieferumfang aller SC49 Rohrschneider enthalten.

**MaxRohrdurchmesser (bestimmt durch den max. anwendbaren Druck):

- Sehr schwere Abflussrohre aus Gusseisen..... 2 - 4" (62 - 125 mm)
- Abflussrohre aus Gusseisen mit Betriebsgewicht..... 2 - 8" (51 - 203 mm)
- Betonrohr..... 4 - 6" (125 - 160 mm)
- Abflussrohr aus Gusseisen, ohne Nabe..... 1 1/2" - 8" (38 - 212 mm)
- Tonrohr..... 2 - 15" (62 - 403 mm)

Kettenverlängerungen für kleinere Rohrschneider zum Bewältigen größerer Rohrdurchmesser erhältlich

† **HINWEIS:** Zangenbackensätze und Rohrschneiderketten sind bei Wheeler-Rex®-Modellen austauschbar.

Druckschraubenbaugruppe mit Ersatzteilen für schwere Anwendungen erhältlich für aktuelle und frühere Reed-Modelle sowie für Wheeler-Rex® 490. Nr. 98046 für Reed SC49-Modelle und die Serie Wheeler-Rex® 490 bestellbar; Nr. 98047 für Reed SC59-Modelle verwenden.

✓ Warum Reed?

Die Feststellschraube, eine Erfindung aus dem Hause Reed, sorgt dafür, dass der Abflussrohrschneider SC49 einfach zu verwenden und kostengünstiger ist. Die Schraube darf nicht mit Gewalt angebracht werden. Anderenfalls verringert sich die Bruchfestigkeit von Schraube und Rohrschneider.

SCFR-Schlüssel

*1/2"-Ratschenschlüssel wird mit allen Rohrschneidern des Modells SC49 geliefert.

Feststellschraube

ZUBEHÖR

Katalognr.	Artikelnr.	Beschreibung
SCEXT	40336	10" (254 mm)-Kettenverlängerung mit 8 Einstellungen (1,25" (32 mm)) pro Einstellung
TW516	02298	5/16"-Drehmomentschlüssel
TW38	02300	3/8"-Drehmomentschlüssel

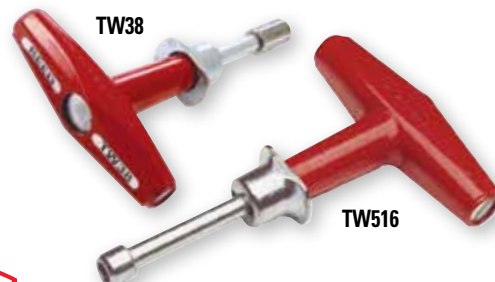

KLAPPBARER ROHRABSCHNEIDER

PRODUKTBESCHREIBUNG

- Eine Erfindung von Reed, die nur 4" (102 mm) Freiraum um das Rohr herum benötigt.
- Dieses Werkzeug ist **überall einsetzbar** – egal ob im Kanal, unter Wasser, bei Rohrverlegung in Überkopfhöhe oder an Rohrhalterungen!
- **Platz sparender Griff** für das Arbeiten im Bereich 90° bis 110°.

Schneidet mit vier Schneidrädern und eignet sich für Stahl, Edelstahl, Gusseisen und duktilen Gusseisen. Der Arbeitswinkel liegt zwischen 90° und 110°. Nur 4" (102 mm) Freiraum um das Rohr erforderlich. Robuste Führungsstreben sorgen für perfektes Anliegen des Schneidrads und ermöglichen gleichmäßiges Schneiden. Ein geschlossener Rundumrahmen (360 Grad) bündelt die gesamte Kraft im Schneidvorgang. Dies erleichtert das Schneiden beträchtlich. Bei dieser Art von Kaltschneiden kommt es nicht zu Funkenbildung. Hierbei handelt es sich um den einzigen Gelenkschneider, der immer in der Spur bleibt und der für Gusseisen, duktilen Gusseisen, Stahl und Edelstahl gleichermaßen bis Schedule 100 empfohlen wird. Dieses Werkzeug ist eine Erfindung aus dem Hause Reed.

Katalognr.	Artikelnr.	Rohrdurchm.		Länge		Gewicht	
		Sollwert in Zoll	Ist-Außendurchm. (mm)	Zoll	mm	lbs	kg
H21/2S*	03110	1 - 2 1/2	32 - 76	17	419	7,2	3,3
H21/2I*	03112	1 - 2 1/2	32 - 76	17	419	7,2	3,3
H21/2X*	03114	1 - 2 1/2	32 - 76	17	419	7,2	3,3
H4S	03120	2 - 4	60 - 125	22	559	12,8	5,8
H4I	03122	2 - 4	60 - 125	22	559	12,8	5,8
H4X	03124	2 - 4	60 - 125	22	559	12,8	5,8
H6S	03130	4 - 6	114 - 182	28	711	19,4	8,8
H6I	03132	4 - 6	114 - 182	28	711	19,4	8,8
H6X	03134	4 - 6	114 - 182	28	711	19,4	8,8
H8S	03140	6 - 8	168 - 240	32	813	24,4	11,1
H8I	03142	6 - 8	168 - 240	32	813	24,4	11,1
H8X	03144	6 - 8	168 - 240	32	813	24,4	11,1
H8XX	03146	6 - 8	168 - 240	32	813	24,4	11,1
H12S	03150	8 - 12	219 - 356	34	864	34,9	15,9
H12I	03152	8 - 12	219 - 356	34	864	34,9	15,9
H12X	03154	8 - 12	219 - 356	34	864	34,9	15,9
H12XX	03156	8 - 12	219 - 356	34	864	34,9	15,9

*EXKLUSIVE GRÖSSEN

HINWEIS: S= für Stahl; I= für Gusseisen und duktilen Gusseisen; X= für Stahl der Schedule 80; XX= für Stahl der Schedule 100.

Schneidräder sind unter Rohrschneidern derselben Größe austauschbar. Für den Gelenkschneider Hinged Cutter™ empfehlen wir Schneidräder von Reed. Die Schneidräder von Reed werden aus Werkzeugstahl mit hoher Bruchfestigkeit in CNC-gesteuerten Maschinen hergestellt und anschließend sorgfältig wärmebehandelt. Dies ermöglicht eine schmalere Bauweise und gleichzeitig eine größere Festigkeit. Ihre Vorteile:

- einfacher und schneller schneiden, insbesondere Rohre aus Edelstahl und Schmiede-/Gusseisen
- erheblich längere Lebensdauer
- mit kürzerem Arbeitsgriff zum Arbeiten in engen Räumen
- hervorragendes Preis-Leistungs-Verhältnis

SCHNEIDRÄDER AUF S. 7 - 9 ROHRENTGRATER AUF S. 12

Ersatz-Schneidradbolzen für folgende RIDGID® Rohrschneider: 3S, 4S, 6S, 44S 466, 468, 472.

Bolzen R34790 Nr. 93322 von Reed im 5er-Pack als Ersatz für RIDGID®-Bolzen Nr. 34790 (Alte Nr. F-14) bestellen.

KLAPPBARER ROHRABSCHNEIDER MIT HELFERGRIFF

PRODUKTBESCHREIBUNG

- Dank des Helfergriffs können zwei Personen **zusammenarbeiten**. Dies ermöglicht schnelles und kraftvolles Schneiden.
- Hervorragend geeignet zum **Schneiden von Ummantelungen und anderen Arten vertikaler Verrohrung**.
- **Platz sparender Griff**, der im Bereich 90° bis 110° arbeiten kann.

Der Spezialrohrschneider Hinged Cutter™ mit zusätzlichem Helfergriff hilft Ihnen, Zeit zu sparen. Zwei Personen arbeiten gemeinsam. Dies ermöglicht schnelles Arbeiten bei schweren Anwendungen oder unter rauen Bedingungen. Die Modelle mit Helfergriff (zu erkennen am Kürzel HH) eignen sich hervorragend zum Schneiden vertikal verlaufender Rohre, z. B. Schachtringe oder Prozessrohre. Der Gelenkschneider Hinged Cutter™ schneidet mit vier Schneidrädern. Er eignet sich für Stahl, Edelstahl, Gusseisen und duktilen Gusseisen. Der Arbeitswinkel liegt zwischen 90 und 110 Grad. Robuste Führungsstreben sorgen für perfektes Anliegen des Schneidrads und ermöglichen gleichmäßiges Schneiden. Ein geschlossener Rundumrahmen (360 Grad) bündelt die gesamte Kraft im Schneidvorgang. So können Sie beim Schneiden den Wirkungsgrad und die Produktivität erhöhen.

Katalognr.	Artikelnr.	Rohrdurchm.		Länge (gesamte Baugruppe)		Gewicht	
		Sollwert in Zoll	Ist-Außendurchm. (mm)	Zoll	mm	lbs	kg
H6SHH	03138	4 - 6	114 - 182	51	1295	21,8	9,9
H8SHH	03148	6 - 8	168 - 240	58	1473	23,6	10,7
H12SHH	03.158	8 - 12	219 - 356	63	1600	36,5	16,6

SCHNEIDRÄDER AUF S. 7-9



Warum Reed?

Der Gelenkschneider Hinged Cutter™ ist eine Erfindung aus dem Hause Reed. Dieser Rohrschneider ist leichter, hält besser die Spur und schneidet so gleichmäßiger, benötigt weniger Platz für Arbeitsbewegungen, bietet jedoch gleichzeitig ein höheres Drehmoment, sodass der Schnitt schneller und mit weniger Kraftaufwand erfolgen kann. Dieses Werkzeug ist überall einsetzbar – egal ob im Kanal, unter Wasser, unter strengen Lärmvorschriften, bei Rohrverlegung in Überkopfhöhe oder an Rohrhalterungen!

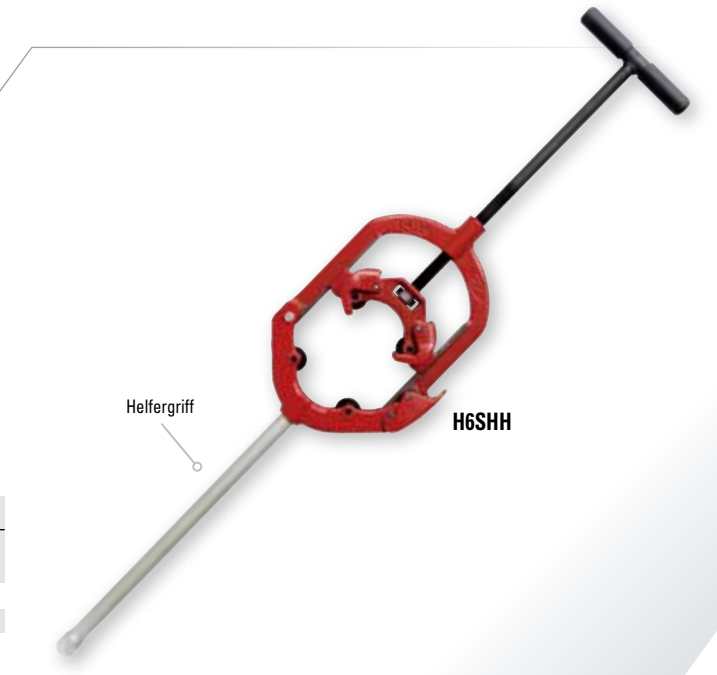

45° oder 60° zwischen den Griffstangenösen

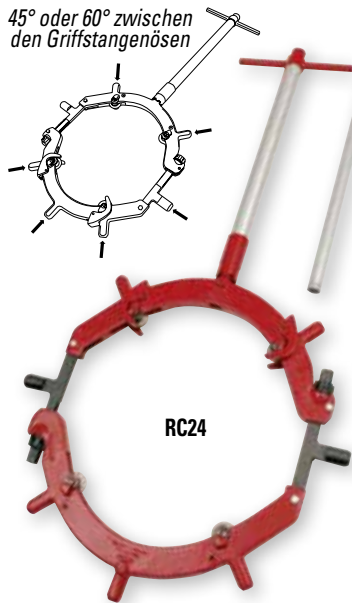

Griffverlängerung
Wenn Sie diese am Hauptgriff befestigen, erhalten Sie mehr Hebelkraft. Im Lieferumfang der Modellserie RC20/RC24 enthalten.

EXKLUSIVE Werkzeuge

FREIRÄUME		
Kat.-Nr.	Zoll	mm
RC20	8,0	204
RC24	8,0	204
RC30	11,8	300
RC36	11,8	300
RC42	10,5	267

ONLINE- Videoschulungen

✓ Warum Reed?

Der Rohrschneider Rotary™ ist eine Erfindung aus dem Hause Reed. Der Rohrschneider Rotary™ schneidet Rohr sicher, einfach, schnell und preisgünstig. Liefert gleichmäßige Schnitte und kann überall, wo es eng ist, eingesetzt werden, z. B. in Kanälen, unter Wasser, an Orten mit strengen Lärmvorschriften, bei Rohrverlegung in Überkopfhöhe oder an Rohrhalterungen! Der Rohrschneider Rotary™ von Reed hält jahrzehntelang.



RC42S im Einsatz

ROHRSCHEIDER

PRODUKTBESCHREIBUNG

- Das Rohr wird **gleichmäßig getrennt**, wenn der Nutzer den Schnittvorgang durchführt.
- Hervorragend für **kalte Schneidvorgänge** geeignet.

Zum Kalttrennen von Rohren großer Durchmesser aus Stahl, vielen Edelstahlsorten, Gusseisen und duktilem Gusseisen, auch und vor allem an schwer zugänglichen Stellen. Moderater Freiraumbedarf bei allen Modellen (siehe Tabelle links). Jeder Rohrschneider ist mit einem aufsetzbaren Griff ausgestattet. Sie können diesen dazu verwenden, den Rohrschneider in einer bestimmten Richtung um das Rohr herum zu drehen. Den Griff können Sie auch dazu verwenden, den Schneider alle halbe Umdrehung festzuziehen.

Für duktilen Gusseisen optimierte Handrohrschnneider. Der lange Hebel liefert eine enorme Hebelkraft. Das Rohr löst sich bereits gleichmäßig ab, bevor das Schneidrad die Hälfte des Rohrs durchgeschnitten hat. Die Rohrschnneider besitzen für schwere Einsatzbedingungen ausgelegte Rahmen.

Rohrschnneider aller Größen nutzen die gleichen Schneidräder: RCS8-36 für Stahl/Edelstahl und RC18-30 für Gusseisen und duktilen Gusseisen. Die RCX-Schneidräder schneiden Stahlrohre mit einer Wandstärke bis max. 25/32" (ca. 20 mm).

Katalognr.	Artikelnr.	Rohrdurchm.			Länge		Gewicht	
		Stahl**	Gusseisen und duktiles Gusseisen	Ist-Außendurchm. (mm)	Zoll	mm	lbs	kg
		Sollwert (Zoll)	Sollwert (Zoll)					
RC20S*	03240	20 - 22		476 - 572	106	2680	89	40,5
RC20I*	03242		18 - 20	476 - 572	106	2680	89	40,5
RC24S*	03250	24 - 26		584 - 660	111	2680	107	48,6
RC24I*	03252		22 - 24	584 - 660	111	2807	107	48,6
RC30S*†	03260	28 - 34		698 - 864	96	2438	283	128,6
RC30I*†	03262		30	698 - 864	96	2438	283	128,6
RC36S*†	03264	32 - 36		813 - 915	96	2438	295	134,1
RC36I*†	03263		30	813 - 915	96	2438	295	134,1
RC42S*	03265	40 - 42		1016 - 1067	108	2743	325	147

*EXKLUSIV

**Sie können, wenn Sie dickwandigen Stahl oder Edelstahl schneiden wollen, vier RCX-Schneidräder (Nr. 03550) sowie acht RC8-30XR-Rollen (Nr. 93222) bestellen.

HINWEIS: S= für Stahl; I= für Gusseisen und duktilen Gusseisen. Schneidräder sind unter Rohrschneidern derselben Größe austauschbar. Schneidräder von Reed werden für die Rohrschneidermodelle Rotary™ und Low Clearance Rotary™ (Ausführung speziell für Einsatzorte mit wenig Platz) empfohlen. Die Schneidräder von Reed werden aus Werkzeugstahl mit hoher Bruchfestigkeit in CNC-gesteuerten Maschinen hergestellt und anschließend sorgfältig wärmebehandelt. Hierdurch wird eine schmalere Bauweise und gleichzeitig eine größere Blattstärke möglich. Ihre Vorteile:

- einfacher und schneller schneiden, insbesondere Rohre aus Edelstahl und duktilem Gusseisen
- erheblich längere Lebensdauer
- hervorragendes Preis-Leistungs-Verhältnis

SCHNEIDRÄDER AUF S. 7 - 9 ROHRENTGRATER AUF S. 12

† UMRÜSTSÄTZE

Katalognr.	Artikelnr.	Zum Umrüsten von
RC30CONV	03267	RC36 zu RC30
RC36CONV	03268	RC30 zu RC36

WIE DAGEWESENE QUALITÄT

EXKLUSIVE Werkzeuge

ONLINE- Videoschulungen



LCRC4S im Einsatz



5" FREIRAUM

Zwei Spannschlösser dienen zum Spannen des Rohrschneiders

LCRC12

ROHRABSCHNEIDER FÜR EINSATZORTE MIT WENIG PLATZ

PRODUKTBESCHREIBUNG

- Die schmale Bauweise dieser Rohrschneider bewirkt, dass für den Schneidvorgang nur 5" (127 mm) Freiraum nötig sind.
- Das Rohr wird **gleichmäßig getrennt**, wenn der Nutzer den Schnittvorgang beendet hat.

Zum Kalttrennen von Rohren großer Durchmesser aus Stahl, den meisten Edelstahlsorten, Gusseisen und duktilem Gusseisen an schwer zugänglichen Orten. Die schmale Bauweise der LCRC-Modelle erfordert nur 5" (127 mm) Freiraum für Rohre mit einem Durchmesser bis 18" (457 mm). Verbesserungen in der Konstruktion der Verbindungselemente verleiht diesem Rohrschneider mehr Robustheit bei starker Belastung. Jeder Rohrschneider ist mit einem aufsetzbaren Griff ausgestattet. Sie können diesen dazu verwenden, den Rohrschneider in einer bestimmten Richtung um das Rohr herum zu drehen. Den Griff können Sie auch dazu verwenden, den Rohrschneider alle halbe Umdrehung festzuziehen.

Katalognr.	Artikelnr.	Rohrdurchm.			Länge		Gewicht	
		Stahl	Gusseisen und duktilen Gusseisen	Ist-Außendurchm. (mm)	Zoll	mm	lbs	kg
		Sollwert (Zoll)	Sollwert (Zoll)					
LCRC4I*	03306		2 - 4	60 - 125	19	483	12	5,5
LCRC4S*	03307	2 - 4		60 - 125	19	483	12	5,5
LCRC8S*	03309	6 - 8		159 - 246	58	1473	41	18,6
LCRC8I*	03308		6 - 8	159 - 246	58	1473	41	18,6
LCRC8X*	03311	6 - 8 Starkwand- und Edelstahl		159 - 246	58	1473	41	18,6
LCRC12S*	03313	10 - 14		266 - 358	61	1549	50	22,7
LCRC12I*	03312		10 - 12	266 - 358	61	1549	50	22,7
LCRC12X*	03314	10 - 14 Starkwand- und Edelstahl		266 - 358	61	1549	50	22,7
LCRC16S*	03317	16 - 18		368 - 462	66	1664	60	27,3
LCRC16I*	03316		14 - 16	368 - 462	66	1664	60	27,3
LCRC16X*	03318	16 - 18 Starkwand- und Edelstahl		368 - 462	66	1664	60	27,3

*EXKLUSIV

QUICK RELEASE™-ROHRSCHEIDER FÜR KUNSTSTOFFROHRE

PRODUKTBESCHREIBUNG

- **Optimales Halten der Spur**, extrem einfaches Schneiden, Schlauchschneider erhältlich.
- Einfach einen Schneidradwechsel vornehmen, und Sie können die Quick Release™-Schneidwerkzeuge für viele verschiedene Kunststoff- oder Metallrohre verwenden.
- Ersetzen Sie verschiedene Schneidräder, um schneller und einfacher schneiden zu können.

Quick Release™-Rohrschneider von Reed sind Branchenstandard; häufig von Kunststoffrohrherstellern empfohlen und von konkurrierenden Herstellern imitiert. Quick Release™-Rohrschneider für Kunststoffrohre sind die besten Schneidegeräte für die Bearbeitung kleiner, mittlerer und großer Durchmesser. Ihre Schiebestangen enthalten jetzt Magnesium. Dies verleiht ihnen zusätzliche Festigkeit. Sie schneiden sauber und gleichmäßig bei lediglich sehr geringer Gratbildung. Darüber hinaus bestätigen Praxisberichte, dass sich Quick Release™-Rohrschneider mit Schneidrad Reed OP2 oder 30-40P ideal zum Schneiden von Rohren aus ABS-Polymeren eignen.

Katalognr.	Artikelnr.	Kapazität		Länge		Gewicht		Schneidrad	Zu schneidendes Material
		Ist-Außendurchm. (Zoll)	Ist-Außendurchm. (mm)	Zoll	mm	lbs	kg		
TC1QP*	04110	1/8 - 1 5/16	3 - 33	6	152	0,6	0,3	OP2	PE, PP, ABS, PEX
TC1QPVC*	04114	1/8 - 1 5/16	3 - 33	6	152	0,6	0,3	1-2PVC	PVC, CPVC, ABS
TC1.6QP*	04116	1/4 - 1 5/8	6 - 42	6,5	165	0,8	0,4	OP2	PE, PP, ABS, PEX
TC1.6QPVC*	04118	1/4 - 1 5/8	6 - 42	6,5	165	0,8	0,4	1-2PVC	PVC, CPVC, ABS
TC2QP*	04120	1/4 - 2 5/8	6 - 67	8	203	1,2	0,5	OP2	PE, PP, ABS, PEX
TC2QPVC*	04124	1/4 - 2 5/8	6 - 67	8	203	1,2	0,5	1-2PVC	PVC, CPVC, ABS
TC3QP	04130	3/8 - 3 1/2	10 - 90	11	279	2,5	1,1	30 - 40P	PE, PP, ABS
TC3QPVC	04134	3/8 - 3 1/2	10 - 90	11	279	2,5	1,1	3 - 6PVC	PVC, CPVC, ABS
TC3Q6QP	04138	3/8 - 3 1/2	10 - 90	11	279	2,5	1,1	6QP	STÄRKES PE
TC4QP	04140	1 7/8 - 4 1/2	48 - 114	12	305	2,8	1,3	30 - 40P	PE, PP, ABS
TC4QPVC	04144	1 7/8 - 4 1/2	48 - 114	12	305	2,8	1,3	3 - 6PVC	PVC, CPVC, ABS
TC4Q6QP	04148	1 7/8 - 4 1/2	48 - 114	12	305	2,8	1,3	6QP	.55 STÄRKES PE
TC5QP*	04150	2 1/2 - 5	63 - 125	13	330	3,0	1,4	30 - 40P	PE, PP, ABS
TC5QPPR	04153	2 1/2 - 5	63 - 125	13	330	3,0	1,4	TC56QPP-R	PP-R inkl. Aquatherm®
TC5QPVC*	04154	2 1/2 - 5	63 - 125	13	330	3,0	1,4	3 - 6PVC	4" C900
TC6QP	04160	4 - 6 5/8	102 - 168	15	381	3,9	1,8	30 - 40P	PE, PP, ABS
TC6QPVC	04164	4 - 6 5/8	102 - 168	15	381	3,9	1,8	3 - 6PVC	PVC, ABS
TC6Q680PVC	04125	4 - 6 5/8	102 - 168	15	381	3,9	1,8	680PVC	STARKWAND-PVC
TC6Q6QP	04168	4 - 6 5/8	102 - 168	15	381	3,9	1,8	6QP	0,55 STARKES PE
TC6Q80P	04123	4 - 6 5/8	102 - 168	15	381	3,9	1,8	80P	0,75 STARKES PE
TC8QP*	04170	6 1/4 - 10	159 - 254	26	660	8,0	3,6	80P	ABS, PE, PP, PVC**
TC8QPL*	04171	6 1/4 - 10	159 - 254	26	660	8,0	3,6	80P	0,75 STARKES PE
TC8Q680PVC*	04172	6 1/4 - 10	159 - 254	26	660	8,0	3,6	680PVC	PVC-NYLON

*EXKLUSIVE GRÖSSEN

*Mit Ersatz-Schneidrad im Knauf. TC1QP, TC1QPVC, TC1.6QP und TC1.6QPVC verfügen über ein Ersatz-Schneidrad des Modells "O". TC2QP besitzt ein Schneidrad "OP2", TC2QPVC besitzt ein Schneidrad "O".

**Das Modell TC8QP zum Schneiden starker PVC-Rohre wird zusammen mit Wiege und Trennklinge geliefert. Die Trennklinge kann bis zu 1 1/2 Zoll (38,1 mm) tief in ein Kunststoffrohr einschneiden.

HINWEIS: Bestellen Sie zum Schneiden von Aquatherm®-PP-R-Rohr das Schneidrad Nr. 04159 für Ihr Rohrschneider-Modell TC5Q, TC6Q oder TC8Q.

QUICK RELEASE™-ROHRSCHEIDER FÜR KUNSTSTOFFROHRE AUF S. 10
SCHNEIDRÄDER AUF S. 7-9



TC3QPVC
im Einsatz



TC4QP

EXKLUSIVE
Größen

Ideal zum Schneiden von
Rohren aus ABS-
Polymeren!



TC8QP

ONLINE-
Videoschulungen

TC8QPL

Warum Reed?

Die Quick Release™-Schlauchschneider sind eine Erfindung aus dem Hause Reed. Sie decken Durchmesser bis 10" (254 mm) ab. Wir von Reed waren die ersten, die eine Kugelarretierung für Schneidradbolzen verwendet haben, um den Schneidradwechsel zu erleichtern. Reed hat extrem gute Schneidräder im Angebot, die speziell für Kunststoffanwendungen konstruiert wurden.

RATSCHENSCHEREN

PRODUKTBESCHREIBUNG

- Ratschenscheren eignen sich **ideal zum Schneiden** von PE, PP, PEX, ABS und **dünnwandigem PVC**.
- **Extrem sanftes Arbeiten** mit der Ratsche erleichtert das Schneiden.
- Wenn Sie Klingen ersetzen oder nachschärfen, verlängern Sie die Lebensdauer Ihres Werkzeugs und beschleunigen gleichzeitig den Schneidvorgang.

Ratschenscheren eignen sich ideal zum Schneiden von PE, PP, PEX, ABS und **dünnwandigen PVC-Rohren**. RSP1 schneidet auch PVDF. Die Modelle RS1 und RS1PLT für die einhändige Nutzung bieten einen 7-stufigen Ratschenmechanismus. Dieser bietet mechanische Vorteile und eine sanfte Arbeitsweise. RS1PLT mit seiner korrosionsbeständigen, nickelbeschichteten Stahlklinge ist einzigartig. Die spitz zulaufende Klinge des Modells RSP1 für einhändige Anwendung unterstützt Sie beim Einschneiden in harte Kunststoffe (z. B. dünnwandiges PVC oder widerstandsfähiges PP) und hilft dabei, ein Zurückspringen von dünnwandigem Material zu verhindern. Der zweihändige RS2 kann max. 2" (51 mm) bewältigen und besitzt besonders breite, V-förmige Zangenbacken. Diese erleichtern das bündige Ausrichten und ermöglichen gleichmäßiges Schneiden. Darüber hinaus gibt es lange Griffe zum Bearbeiten schwer schneidbarer Rohre. Der RS7290 kann Rohre mit einem Durchmesser bis zu 2" (51 mm) schneiden. Dieses Werkzeug ist für die einhändige Anwendung ausgelegt. So bleibt die andere Hand frei, um am Rohr zu arbeiten. Alle Ratschen Scheren von Reed schneiden Rohre in Industrieanwendungen, sowie Gas-, Wasser- und Rohrleitungen. Alle Klingen lassen sich leicht schärfen oder ersetzen. Dies verbessert nicht nur die Leistung, sondern spart Ihnen auch Geld. Diese Werkzeuge sind keine Einwegware. Über die gesamte Lebensdauer betrachtet arbeiten Sie damit besser, länger und preiswerter.

Katalognr.	Artikelnr.	Kapazität		Länge		Gewicht	
		Ist-Außendurchm. (Zoll)	Ist-Außendurchm. (mm)	Zoll	mm	lbs	kg
RS1	04176	1,66	42	8,3	210	0,8	0,4
RS1PLT*	04175	1,66	42	8,3	210	0,8	0,4
RS2	04177	2,4	63	17,0	440	2,8	1,3
RS7290	04182	2,4	63	13,25	337	2,4	1,1
RSP1	04276	1,66	42	8,75	222	0,9	0,4

*EXKLUSIVES LEISTUNGSMERKMAL

ERSATZKLINGEN

Katalognr.	Artikelnr.	Beschreibung
RS1B	94175	RS1 Klinge aus gehärtetem Stahl
RS1BPLT	94180	RS1PLT Klinge aus nickelbeschichtetem Stahl
RS2B	94176	RS2 Klinge aus gehärtetem Stahl
RS7290B	94555	Klinge passend für RS7290 und Wheeler® 7290 von Reed
RSP1B	94276	RSP1 Klinge aus Edelstahl

HINWEIS: Die Ratschen Scheren werden **NICHT EMPFOHLEN**, um PVC oder CPVC in Schweißverbindungen mit lösungsmittelhaltigem Kleber zu schneiden. Verwenden Sie stattdessen **QUICK RELEASE™-ROHRSCHEIDER FÜR KUNSTSTOFFROHRE AUF S. 19**

SPEZIALSÄGEN FÜR KUNSTSTOFFROHRE

PRODUKTBESCHREIBUNG

- Schneidet ABS, CPVC, PVC inkl. C900 und Kunststoffrohre größerer Durchmesser, z. B. Abflussrohre der Größen 6" (152 mm) und 8" (203 mm).
- Die Modelle PPS20 und PPS24 mit Griff im ergonomischen Design weisen Konturen mit großem Radius auf. Hierdurch wird die Hand entlastet.
- Die Konstruktionsweise des Griffs aus Druckguss macht den Klingenswechsel bei PPS12 und PPS18 schnell und einfach.

Die Kunststoffrohresägen von Reed sind speziell für das Schneiden von Kunststoffrohren konzipiert. Die Zusammensetzung des Kunststoffrohrs, insbesondere bei PVC, macht dieses anfällig für Abnutzung. Daher werden Sägen, die eigentlich zum Schneiden von Holz konstruiert sind, sehr schnell stumpf. Hieraus ergibt sich die Notwendigkeit, Sägen geeigneter Bauweise, Ausstattung und Härte herzustellen. Nur so lassen sich Kunststoffrohre effektiv schneiden. PPS-Sägen sind die Antwort auf diesen Bedarf. Sie sind erschwinglich und ermöglichen das Austauschen von Klingen. Die schmale Bauweise von PPS12 und PPS18 ermöglicht es, bis in kleinste Räume vorzudringen. Zudem vereinfachen die Konstruktionsweise der Zähne, das nützliche Zubehör und die Härte das Schneiden von ABS- und PVC-Rohren. Die Modelle PPS20 und PPS24 haben 11 Zähne pro Zoll (mehr als der Durchschnitt) und eine unverwechselbare Struktur. Hierdurch kann das Eingreifen der Zähne so erfolgen, dass es beim Schieben oder Ziehen des Sägeblatts auf Kunststoff oder Holz nicht springt. Diese Art der Zahnordnung ermöglicht schnelle Schnitte. Kunststoffrohresägen von Reed schneiden PVC der Schedules 40 und 80, C900, CPVC und ABS, sowie Holz. Das Modell PPS24 eignet sich zudem zum Schneiden von HDPE.

Katalognr.	Artikelnr.	Rohrdurchm.		Länge		Gewicht	
		Sollwert (Zoll)	Ist-Außendurchm. (mm)	Zoll	mm	lbs	kg
PPS12	04512	3	75	16	426	0,6	0,3
PPS18	04510	4	100	22	560	0,7	0,3
PPS20	04720	6	150	20	508	1,0	0,5
PPS24	04724	8	200	24	610	1,1	0,5

ERSATZKLINGEN

Katalognr.	Artikelnr.	Beschreibung
PPS18B	94510	PPS18 Klinge
PPS12B	94512	PPS12 Klinge
PPS20B	94720	PPS20 Klinge
PPS24B	94724	PPS24 Klinge

Ratschenmechanismus

RS2

RS1

RS1PLT

Warum Reed?

Eine breitere Basis und ein 7-stufiger Ratschenmechanismus bei der Modellreihe RS1/RS1PLT sorgen für einen geraden Schnitt bei nur wenig Freiraum.

EXKLUSIVE
Merkmale

RSP1

RS7290

Klingenspitze

PPS20

PPS24

PPS18

PPS12

INNENROHRSCNEIDER

PRODUKTBESCHREIBUNG

- Komfortables Schneiden von innen (d. h. bei Abflussrohren oder Sprinkleranlagen) mithilfe einer Standardbohrmaschine der Größe 3/8" (9,5 mm) (nicht im Lieferumfang enthalten).
- Exklusive, einstellbare Führung auf IC1SL und IC3/4SL kann auch als **Tiefenmesser** fungieren.
- Klingen mit Schleifbelag oder Sägezähnen als Option erhältlich

Die Innenrohrschneider von Reed durchtrennen Rohre von innen: im Fußboden oder in der Decke bei Neubauten, um Swimmingpools herum und zum Austausch von Toilettenanschlüssen. Der wärmebehandelte Stahl und die Sägezahnklingen von IC1S, IC1SL und IC3/4SL ermöglichen ein schnelles Schneiden. Das Modell IC1A besitzt eine Klinge mit Schleifbelag. Diese eignet sich besonders für Bereiche, in denen die Klinge Beton oder eine andere harte Oberfläche berühren kann, was eine Sägezahnklinge zerstören könnte. Alle Innenrohrschneider lassen sich in eine handelsübliche Bohrmaschine der Größe 3/8" (9,5 mm) (nicht im Lieferumfang enthalten) einsetzen. Während der Nutzung verhindern Abflachungen bei den größeren Rohrschneidermodellen, dass das Schneidwerkzeug im Bohrfutter verrutscht. Parallel hierzu verhindert bei den kleineren Rohrschneidermodellen eine Sicherungsscheibe, dass die Klingen verrutschen. Alle Innenrohrschneidermodelle mit Sägezähnen schneiden Kunststoffrohre sehr kraftvoll. Dies Modelle können auch Holzstücke schneiden, die im Sanitärbereich als Stützen u.a. für Becken verwendet werden. Die Modelle IC1SL und IC3/4SL haben eine exklusive, einstellbare Führungsscheibe, die auch als Tiefenmesser fungieren kann. Das Modell IC3/4SL ist durch seine Eignung für die Rohrgröße 3/4" (19 mm) einzigartig.

Katalognr.	Artikelnr.	Klingentyp	Klingendurchmesser		Schnitttiefe der Klinge		Schaftgröße	Gewicht	
			Zoll	mm	Zoll	mm		lbs	kg
IC1A	04500	Schleifbelag	1,53	38,8	0,50	13,0	4"	0,2	0,1
IC1S	04501	Sägezahn	1,26	32,0	0,38	9,6	4"	0,2	0,1
IC1SL*	04505	Sägezahn	1,26	32,0	0,38	9,6	7"	0,7	0,3
IC3/4SL*	04507	Sägezahn	0,75	19,0	0,13	3,18	6"	0,4	0,2

*EXKLUSIV

ERSATZKLINGEN

Katalognr.	Artikelnr.	Beschreibung
IC1RA	04502	Klingen mit Schleifbelag für IC1
IC1RS	04503	Klingen mit Sägezähnen für IC1
IC3/4RS	04508	Klingen mit Sägezähnen für IC3/4

✓ Warum Reed?

Das SL-Modell bietet eine exklusive, einstellbare Führungsscheibe und einen Tiefenmesser, der das Schneiden vom Rohrinternen her, wo andere Werkzeuge an ihre Grenzen stoßen, erlaubt.



EXKLUSIVE Funktionalität



KOMPLETTSATZ

PRODUKTBESCHREIBUNG

- Alle Werkzeuge handlich in einem Koffer.
- Gut geeignet für Kunststoffrohre wie z. B. PVC, CPVC, PP, ABS und PE.
- Das Schneidwerkzeug ermöglicht schnelles, gleichmäßiges und sauberes Schneiden von Kunststoffrohren.

Diese Kits enthalten Werkzeuge, die für die Installation unentbehrlich sind. Mit diesen Werkzeugen erreichen Sie immer eine optimale Verbindung. So verhindern Sie, dass zwischen Rohr und Fitting Undichtigkeiten entstehen. Der Rohrschneider Quick Release™ ermöglicht ein schnelles und gleichmäßiges Durchtrennen von Kunststoffrohren. Das Entgratungswerkzeug DEB4 erzeugt eine saubere 15-Grad-Abfasung und ermöglicht so die gleichmäßige Verteilung des pulverförmigen Lösungsmittels. Die DEB1-Modelle ermöglichen das Entgraten und Abfasen von Kunststoffrohren dreier verschiedener Größen. Der Innenrohrschneider IC1SL ermöglicht gleichmäßiges Schneiden an schwer zu erreichenden Stellen der Rohrinternseite, an denen Sie einen gewöhnlichen Rohrschneider nicht ansetzen können. Alle Werkzeuge werden in einem leichten und robusten Kunststoffkoffer ausgeliefert.

Katalognr.	Artikelnr.	Beschreibung	Gewicht	
			lbs	kg
TC2PPDEB1-2SK	04142	TC2QPVC, DEB1IPS & DEB1-2IPS mit Koffer	5,6	2,5
TC3PPSK	04151	TC3QPVC, DEB4 & DEB1IPS mit Koffer	6,9	3,1
TC3-636SK	04155	TC3QPVC, DEB4 & IC1SL mit Koffer	6,9	3,1
TC4-636SK	04156	TC4QPVC, DEB4 & IC1SL mit Koffer	7,1	3,2
TC2PPSK	04157	TC2QPVC, DEB4 & DEB1IPS mit Koffer	5,6	2,5



QUETSCHWERKZEUGE FÜR KUNSTSTOFFVERBINDUNGEN (PEX)



PRODUKTBESCHREIBUNG

- Zum mühelosen **Quetschen von Ringen** für optimal haltende Verbindungen.
- Quetschwerkzeuge eignen sich sehr gut für PEX-Systeme, da sie die Ringe **sicher abdichten**, ohne dass sich das Material verzieht.
- Im Lieferumfang jedes Kupferring-Quetschwerkzeugs von Reed sind eine Ausschusslehre und ein Innensechskantschlüssel enthalten.

Die Quetschwerkzeuge für PEX drücken die Kupferringe, die für PEX-Messingarmaturen verwendet werden, zusammen. PEX-Systeme werden u. a. für Trinkwasserleitungen, Heizlüftungsanlagen, Schnee- und Eis-Tausysteme eingesetzt. Die Konstruktionsweise dieser PEX-Quetschwerkzeuge hinterlässt weder Arbeitsspuren noch Verformungen. Werkzeuge dieses Typs erleichtern das Quetschen von Ringen und machen PEX-Installationen zum Kinderspiel. Für die einhändige Nutzung an 1/2" (13 mm) und 3/4" (19 mm)-PEX-Einheiten eignet sich das Modell PEXOH12 oder PEXOH34.

Katalognr.	Artikelnr.	Beschreibung	Grifflänge*	Gewicht	
				lbs	kg
PXCR12S	04900	1/2" (13 mm) Kapazität	8 3/4" (19 mm)	3,0	1,4
PXCR34S	04903	3/4" (19 mm) Kapazität	9"	3,0	1,4
PXCR1M	04904	1" (25,4 mm) Kapazität	11 1/2" (13 mm)	4,0	1,8
PXCR1234M	04910	1/2" (13 mm) und 3/4" (19 mm) Kapazität	11" (279 mm)	4,3	1,9
PEXOH12	04920	1/2" (13 mm) Kapazität, einhändige Nutzung	8 1/2"	2,5	1,1
PEXOH34	04925	3/4" (19 mm) Kapazität, einhändige Nutzung	9" (229 mm)	2,6	1,2

*Die Länge der Kopfeinheit im Griff ist in der Grifflänge nicht enthalten.

NIE DAGEWESENE QUALITÄT

PE-SCHABER

PESCRAPER12

NEU



PRODUKTBESCHREIBUNG

- Ein Werkzeug deckt den Rohrdurchmesserbereich von 1 1/2" - 6" (38,1 - 152 mm) ab.
- Das Befestigen und Schaben eines 6"-PE-Rohres dauern nur 2 Minuten.
- Sie erhalten eine **einheitlich** geschabte Oberfläche.
- Funktioniert auch an verformten Rohren, die nicht ganz rund sind, einwandfrei.

Der PE-Schaber bereitet den Außendurchmesser eines PE-Rohrs für die Elektrofusion vor. Zu diesem Zweck entfernt es die oxidierte Schicht und Verunreinigungen. Die unter Federspannung stehende Klinge wirkt mit gleichmäßigem Druck auf das Rohr. Die Oberfläche wird also ganz sanft bearbeitet. Die Klingenspannung sorgt dafür, dass die Klinge keine Stelle überspringt. Die Neuerungen umfassen dank Kugellager gleichmäßiger gleitende Schneidräder und einen drehbaren Griff, dank dem sich das Schabwerkzeug in einer durchgängigen Bewegung drehen lässt. Darüber hinaus ermöglicht ein neues Rollenketten-Spannsystem eine größere Toleranz gegenüber unregelmäßig geformten Rohren. Sie können das PE-Schabwerkzeug am Rohrand oder an einer beliebigen Stelle des Rohrs einsetzen. Sie müssen nur darauf achten, dass um das Rohr herum genügend Freiraum, d. h. 5 1/2" (142 mm) vorhanden ist, damit Sie das Werkzeug um das Rohr herum führen können.

PESCRAPER2 im Einsatz



Katalognr.	Artikelnr.	Rohrdurchm.		Gewicht	
		Sollwert in Zoll	Ist-Außendurchm. (mm)	lbs	kg
PESCRAPER2	04631	1 1/2 - 6*	48 - 168	3,1	1,4
★ PESCRAPER12	04632	6 - 12	168 - 324	8,8	4,0

★ NEU

*AUSSENDURCHMESSER muss mind. 1,9" (48 mm) betragen

ONLINE-
Videoschulungen

PESCRAPER2



ENTGRATUNGSWERKZEUGE FÜR KUNSTSTOFFE

PRODUKTBESCHREIBUNG

- Das Modell DEB1 hat einen **gerändelten Griff**. Dieser verhindert Verrutschen und ist dank seines Aluminiumkorpus äußerst langlebig.
- Die Modelle DEB4 und DEB1 ermöglichen es, mit nur einer Drehbewegung sowohl zu entgraten als auch abzufäsen.
- Geeignet für PVC, CPVC, PE, ABS und PP.
- Drei versch. Rohrgrößen kann das DEB1, das eine Kantenbrechung von 15° erzeugt, abdecken.

Reed bietet für Kunststoffrohre Entgratungswerkzeuge in verschiedenen Ausführungen. Für welche sich der Kunde entscheiden sollte, hängt von den zu bewältigenden Rohrdurchmessern und persönlichen Vorlieben ab.

Die **patentierten DEB1-Werkzeuge** können gemäß den Vorgaben des Rohrherstellers Entgratungen und Kantenbrechungen in Sekundenschnelle vornehmen. Die Kunststoffrohrverbindungen erhalten dank geglätteter, abgefaster Enden, welche die Modellreihe DEB1 ermöglicht, den richtigen Sitz.

Einsetzbar für Rohre aus PVC, CPVC, ABS, PE und PP. Sie erhalten mit einem Werkzeug gleich drei verschiedene Größen: Eisenrohr, Kupferrohr und metrisch. **DEB1IPS-INT** ist ein doppelendiges Werkzeug, mit dem Sie das Rohr sowohl innen als auch außen entgraten können. Alle DEB1-Modelle haben im Inneren Rohrführungen, einen gerändelten Griff gegen Verrutschen und eine schärfbare und austauschbare Klinge.

Nur eine leichte Umdrehung des **DEB4**, den es so nur von Reed gibt, stellt in Sekundenschnelle eine 15°-Kantenbrechung her. Dieses Werkzeug liegt gut in der Hand und sorgt für sicheren Griff. Das abgefaste Rohrende ist die Voraussetzung für das gleichmäßige Aufsprühen von Lösungsmittel beim Zusammenfügen von Rohrstücken. Das in einem Druckgussverfahren aus Aluminium gefertigte Modell DEB4 besitzt eine Klinge aus gehärtetem Stahl. Diese lässt sich umdrehen, schärfen und austauschen. Passt auf sechs versch. Nennrohrgrößen von Rohren aus PVC, CPVC, PP und ABS mit bis zu 4" (102 mm) Durchmesser. **DEB2** entgratet die inneren und äußeren Kanten von Rohren aus PVC, CPVC, ABS, PP und PE (bis zu 2" (51 mm) Durchmesser). Die Herstellung aus Stahl und die konusartige Konstruktionsweise erlauben eine Nutzung an kleinsten Rohren bis hin zu Durchmessern von 1/8" (3,2 mm).

SERIE DEB1*

Katalognr.	Artikelnr.	Nominaler Rohrdurchm.	Anwendung	Rohr/ Schlauch	Gewicht	
					lbs	kg
DEB1IPS*	04650	1/2" (13 mm), 3/4" (19 mm), 1" (25 mm) Außendurchm.	PVC, CPVC, PE, ABS, PP	IPS	0,4	0,2
DEB1CTS*	04652	1/2" (13 mm), 3/4" (19 mm), 1" (25 mm) Außendurchm.	PVC, CPVC, PE, ABS, PP	CTS	0,4	0,2
DEB1-2IPS*	04654	1 1/4" (32 mm), 1 1/2" (38 mm), 2" (51 mm) Außendurchm.	PVC, CPVC, PE, ABS, PP	IPS	0,9	0,4
DEB1M*	04655	20, 25, 32 mm Außendurchm.	PVC, CPVC, PE, ABS, PP	metrisch	0,4	0,2
DEB1-2CTS*	04656	1/4" (13 mm), 1/2" (19 mm), 2" (25 mm) Außendurchm.	PVC, CPVC, PE, ABS, PP	CTS	0,9	0,4
DEB1IPS-INT*	04670	1/2" (13 mm), 3/4" (19 mm), 1" (25 mm) Innen-/Außendurchm.	PVC, CPVC, PE, ABS, PP	IPS	0,6	0,3

*EXKLUSIV *PATENTIERTES DESIGN.

HINWEIS: IPS ist für die Verwendung an Rohren der Eisenrohrgröße und CTS für die Verwendung an Rohren der Kupferrohrgröße ausgelegt.

DEB2 UND DEB4

Katalognr.	Artikelnr.	Nominaler Rohrdurchm.	Gewicht	
			lbs	kg
DEB2	04436	bis 2" (51 mm)	0,2	0,09
DEB4*	04430	Zoll 1 1/4 1 1/2 2 2 1/2 3 4	0,7	0,32
		ist-Außendurchm. mm 42 50 63 75 90 114		

*EXKLUSIV ENTGRATUNGSWERKZEUGE AUF S. 11

DEB1IPS-INT

Außendurchm. Ende

Innendurchm. Ende

EXKLUSIVE
Werkzeuge

Klinge

DEB4

DEB2

DEB1IPS im Einsatz

EXKLUSIVE
Werkzeuge

DEB1CTS

DEB1M

DEB1IPS

METRISCHE
Größen

GEHRUNGSSCHNEIDER FÜR AKKU-GERÄTE

PRODUKTBESCHREIBUNG

- Akku-Gerät zum Entgraten und Abfasen von Kunststoffrohren.
- Einstellbar auf das Schneiden von 0 - 5/8" (0 - 15,9 mm) langen äußeren Kantenbrechungen im Winkel von 15° an Rohren mit 2" (51 mm) Durchmesser (oder größer).
- Das Fräswerkzeug mit Karbidschneide und Vierfach-Spannute schneidet glatt und sauber.
- Ein Beispiel für die Anwendung sind Plastikrohre mit einem Durchmesser von 6" - 8"
- Funktioniert ausschließlich zusammen mit dem kabellosen 18V-Schleifer von Bosch.

Reed's einstellbarer Entgratungsaufsatz ist ideal für das Entgraten, Abkanten und Abfasen von Kunststoffrohren. Das Werkzeug ist aufgrund seines Stellknopfes und der Führungsplatte einstellbar. Es kann 0" bis 5/8" lange Kantenbrechungen in einem 15-Grad-Winkel in Rohre der Größe 2" (oder größer) schneiden. Es wird für die meisten PVC-verklebten Verbindungen sowie glockenförmige und abdichtende Verbindungen verschiedener Größen verwendet. Beachten Sie beim Abschragen immer in der Spezifikation des Rohrherstellers. Das angebaute Abschrägwerkzeug wird mit einem leistungsstarken kabellosen 18V-Schleifer von Bosch® mit einem Lithium-Ionen-Akku mit 4,0 Amperestd. kombiniert. Der Schleifer läuft mit 22.000 U/Min. Das Fräswerkzeug mit Karbidschneide und Vierfach-Spannute schneidet so immer glatt und sauber. Die Lieferung erfolgt entweder zusammen mit (CPBKIT) oder ohne (CPB) den Schleifer von Bosch®. Spezifikation Stromversorgung: Schleifer DGS181BL von BOSCH®; BOSCH® SKC181-101 18V Lithium-Ionen-Akku und Ladegerät-Set.

Katalognr.	Artikelnr.	Beschreibung	Gewicht	
			lbs	kg
★ CPBKIT	04640	Komplettpaket mit Abkantwerkzeug, Entgrater, Schleifer, Akku und Ladegerät	11,9	5,4
★ CPB	04641	Abkantwerkzeug mit Entgrater (Schleifer & Akku nicht im Lieferumfang enthalten)	3,1	1,4
★ CPBEKIT	04642	Kit mit Entgrater CPB, Fräswerkzeug und Bosch® Geradschleifer (Akku nicht im Lieferumfang)	8,3	3,8

★ NEU



CPBKIT

GEHRUNGSSCHERE

PRODUKTBESCHREIBUNG

- Das Abkantwerkzeug benötigt lediglich ein paar Umdrehungen um das PVC-Rohr herum, um eine glatte Kantenbrechung in einem 15°-Winkel zu erreichen.
- Der starke, verstärkte Aluminiumrahmen erhöht die **Lebensdauer des Produkts**.
- Ermöglicht **Abkanten von Rohren verschiedener Größen** mit einem einzigen Werkzeug.

Dank eines robusten Rahmens aus einer Aluminiumlegierung, einer wirkungsvollen Rollenverriegelung und einer langen Lebensdauer des Produkts erreicht ein Abkantwerkzeug eine glatte Kantenbrechung in einem Winkel von 15° bei Kunststoffrohren jeden Typs, auch bei abgedichtetem PVC und C900 PVC – und das alles in ca. einer Minute. Abhängig von der Wandstärke kann das Abkantwerkzeug bis zu 1 1/2" (38 mm) lang sein. Das Abkantwerkzeug lässt sich leicht auf verschiedene Rohrgrößen und -stärken einstellen, ohne dass das Austauschen von Teilen erforderlich wird. Die Klinge des Abkantwerkzeugs lässt sich sowohl schärfen als auch wechseln.

Katalognr.	Artikelnr.	Rohrdurchm.		Gewicht	
		Sollwert (Zoll)	Ist-Außendurchm. (mm)	lbs	kg
BT1	04395	1 1/2 - 8	40 - 200	3,0	1,4
BT2	04398	1 1/2 - 12	40 - 300	6,1	2,8

HINWEIS: Wenn das Rohr nicht fest montiert ist, empfehlen wir einen Rohrschraubstock von Reed.

ERSATZKLINGEN

Katalognr.	Artikelnr.	Beschreibung
BT1B	94388	Klinge des Abkantwerkzeugs für BT1 und BT2
BT1SB	94386	Stützklinge für BT1 und BT2

PLAS-ROHRSCHEIDER

PRODUKTBESCHREIBUNG

- **Sauber und sicher!** Kein Verstopfen von Ventilen oder Öffnungen durch Späne.
- Nur 6" - 8" (152 - 203 mm) Freiraum erforderlich, um PLAS um das Rohr herum zu drehen.
- Schneidet auch unregelmäßig geformte Rohre dank **unter Federspannung stehender Muttern**.
- Preiswertes Werkzeug für Schnitte für einen Rohranschluss oder bei Rohrbruch, um anschließend die Leitung schnell wieder in Betrieb nehmen zu können. **Verringern Sie Ihre Arbeitskosten!**

Die PLAS In-Line Rotary™ Rohrschneider eignen sich hervorragend zum Schneiden von Rohren aus PVC oder PE – sowohl in Gräben als auch über der Erde. Jeder PLAS-Rotationschneider benötigt lediglich 6" - 8" (153 - 203 mm) Freiraum um das Rohr herum. Dies erleichtert das Arbeiten in Gräben bei geringeren Vorbereitungskosten. Die Rollen an der Außenseite halten den Schneider bündig am Rohr. So können Sie sicher sein, immer wieder gleichmäßig schneiden zu können. Die mit Karbid-schneiden besetzten Klingen für PVC-Rohre sind langlebig und können bis zu 2" (51 mm) tief in die Rohrwand eindringen.* Jeder PVC-Rohrschneider kann zudem bündig mit dem Schnitt eine 15°-Kantenbrechung an beiden Seiten des Schnitts herstellen. Darüber hinaus hat Reed eine Klinge aus gehärtetem Werkzeugstahl zum Schneiden von PE-Rohren entwickelt. Die leicht gekrümmte Klinge beseitigt Späne von der bearbeiteten Stelle. Dies erleichtert das Schneiden von PE-Rohren enorm. PLAS-Rotationschneider können für das Schneiden von PE nachgerüstet werden. Hierfür ist die Klinge PLASPEB Nr. 94485 separat zu erwerben.

Katalognr.	Artikelnr.	Rohrdurchm.		Anwendung*	Verwendete Abschnitte	Gewicht	
		Sollwert (Zoll)	Ist-Außendurchm. (mm)			lbs	kg
PLAS1*	04470	6 - 12	160 - 335	PVC	A, B, C	52	23,6
PLAS1PE*	04474	6 - 12	160 - 335	PE	A, B, C	52	23,6
PLAS2*	04475	14 - 18	355 - 500	PVC	B, C (2), D	57	25,9
PLAS2PE*	04477	14 - 18	355 - 500	PE	B, C (2), D	57	25,9
PLAS3*	04480	14 - 24	355 - 630	PVC	B, C (3), D	62	28,2
PLAS3PE*	04483	14 - 24	355 - 630	PE	B, C (3), D	62	28,2
PLAS4*	04485	14 - 28	355 - 800	PVC	B, C (4), D	68	30,9
PLAS4PE*	04487	14 - 28	355 - 800	PE	B, C (4), D	68	30,9

*EXKLUSIV

HINWEIS: Im Lieferumfang von 04470, 04475, 04480, 04485 ist eine Schneidklinge für PVC enthalten. Im Lieferumfang der Modelle 04474, 04477, 04483, 04487 ist eine Schneidklinge für PE enthalten. Die Klingen können gewechselt werden.

***PLAS ROHRSCHEIDER SCHNEIDEN ROHRE AUS PVC UND PE. FÜR PE GELTEN DIE FOLGENDEN EINSCHRÄNKUNGEN:** PE mit 2" (50,8 mm) Wandstärke – Rohrdurchm. bis 14" (356 mm), PE mit Wandstärke 1 1/2" (38,1 mm) – Rohre mit Durchm. bis 18" (457 mm), PE mit Wandstärke 1" (25,4 mm) – Rohre mit Durchm. bis 28" (711 mm).

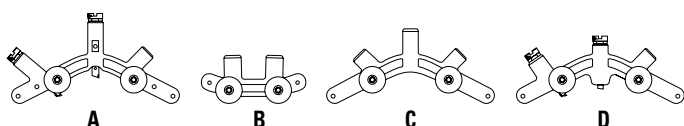

PLAS1PE

ONLINE- Videoschulungen

BT1 im Einsatz



Einstellen der Flügelschraube



BT2 im Einsatz

✓ Warum Reed?

Diese Maschine ist um einiges schneller, sicherer und auch wirkungsvoller als eine Feile oder Elektrosäge. Sie ist auf die Vermeidung von Verletzungen und Undichtigkeiten nach dem Zusammenfügen von Rohrstücken hin optimiert.

Abkantblatt



✓ Warum Reed?

Dieses Reed-Werkzeug schneidet Rohre auch größerer Durchmesser immer gleichmäßig. 28" (800 mm) bündig schneiden und abfasen.

PLAS2

PLAS1

PLAS1 eignet sich hervorragend für Wasserrohre des Typs C900.

ONLINE- Videoschulungen



EXKLUSIVE Werkzeuge

PLAS-ROTATIONSSCHNEIDER MIT HANDGRIFFEN

PRODUKTBESCHREIBUNG

- Die **angebrachten** Handgriffe erlauben ein schnelles Drehen von Hand – und das im Vergleich zum Schneiden mit einem herkömmlichen PLAS-Schneider in ca. der Hälfte der Zeit.
- Lässt nur zu **entsorgenden Reststoffe** (kein Staub und keine Späne) zurück, die sich leicht recyceln lassen.
- Einfach zu transportieren und schnell einsetzbar; für Rohre aus PE und PVC.

PLAS-Hand-over-Hand Rotary™-Schneider eignen sich hervorragend zum Schneiden von Rohren aus PVC oder PE mit einem Durchmesser von 4" bis 12" (106 - 335 mm) im Graben oder über der Erde. Im Lieferumfang für dieses Produkt enthalten sind anschraubbare Griffe zum schnellen Drehen von Hand. Sobald der Schneider um das Rohr herum angebracht ist, dreht der Nutzer es einmal um das Rohr und führt das Abschneidewerkzeug näher an das Rohr heran. Anschließend kann das Drehen/Zuführen nach Bedarf fortgesetzt werden. Diese OH-Modelle benötigen einen Freiraum von 11" (280 mm) um das Rohr herum. Dank der anschraubbaren Griffe ist es nicht erforderlich, den Griff nach jedem Umdrehen neu anzusetzen. Dies ist ein klarer Vorteil gegenüber Standard-PLAS-Schneidern (siehe S. 24). Der komfortable integrierte Griff macht Schluss mit lose hängenden Teilen. Wie bei den weiter oben beschriebenen PLAS-Schneidern halten die äußeren Rollen den Schneider bündig zum Rohr. So können Sie sicher sein, immer wieder gleichmäßig schneiden zu können. Das Werkzeug hat mit Karbidschneiden besetzte Klingen speziell für PVC. Diese sind langlebig und können bis zu 2" (51 mm) tief in die Rohrwand eindringen. Jeder PVC-Rohrschneider kann zudem bündig mit dem Schnitt eine 15°-Kantenbrechung zu beiden Seiten des Schnitts erzeugen. Darüber hinaus hat Reed eine Klinge aus gehärtetem Werkzeugstahl zum Schneiden von PE-Rohren im Angebot. Die leicht gekrümmte Klinge räumt Späne aus dem Weg. Hierdurch wird das Schneiden von PE-Rohren enorm erleichtert.

Katalognr.	Artikelnr.	Rohrdurchm.		Anwendung*	Verwendete Abschnitte	Gewicht	
		Sollwert (Zoll)	Ist-Außendurchm. (mm)			lbs	kg
PLASOH*	04463	4 - 8	106 - 240	PVC	E (2)	21	9,6
PLASOHPE*	04464	4 - 8	106 - 240	PE	E (2)	21	9,6
PLASOH12PE*	04468	4 - 12	106 - 335	PE	E (2), B (1)	52	23,6
PLASOH12*	04469	4 - 12	106 - 335	PVC	E (2), B (1)	52	23,6

*EXKLUSIV

HINWEIS: Im Lieferumfang der Modelle 04463 und 04469 ist eine Schneidklinge für PVC enthalten. Im Lieferumfang der Modelle 04464 und 04468 ist eine Schneidklinge für PE enthalten. Die Klingen können gewechselt werden.

***PLAS-SCHNEIDER SCHNEIDEN ROHRE AUS PVC UND PE. FÜR PE GELTEN DIE FOLGENDEN EINSCHRÄNKUNGEN:** 51 mm (2") Wandstärke – Rohrstärke bis zu 457 mm (12").

PLASOH Hand-Over-Hand im Einsatz



PLASOHPE mit Schraubstock FPV20

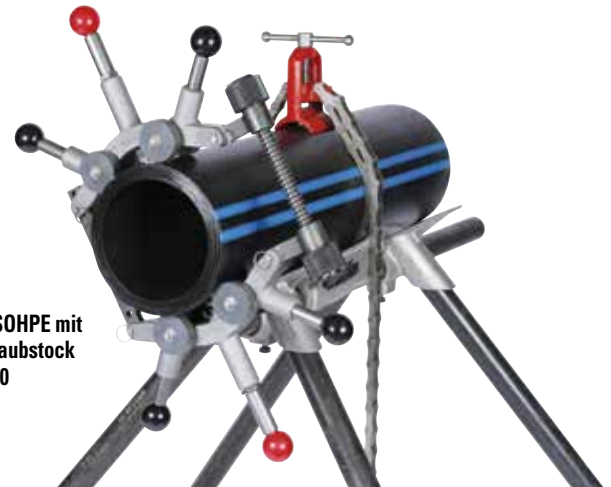

PLASOH zusammen mit Klinge PLASPVCB

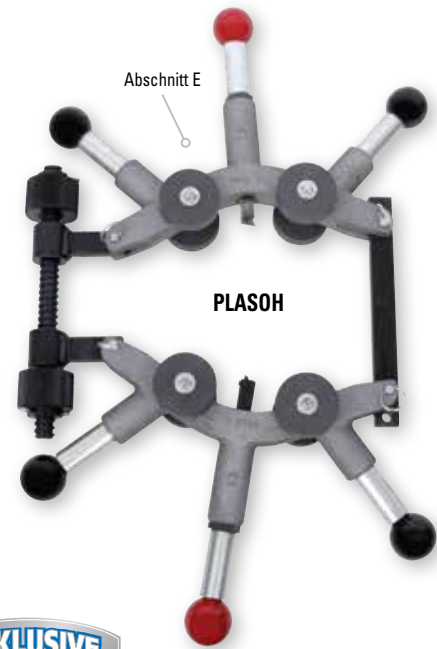

EXKLUSIVE
Werkzeuge

QUETSCHPRESSE FÜR LEITUNGEN AUS PE

Schubstangengriff

Optional erhältlich:
Gurt Nr. 98329 für PES8M und PES6M

PES8M

Klemmenbaugruppe

METRISCHE
Größen

EXKLUSIVE
Funktionalität

PRODUKTBESCHREIBUNG

- Robuste Aluminiumstangen am Modell PES2 und größeren Modellen verringern das Werkzeuggewicht und ermöglichen so eine **einfachere Handhabung**.
- Anschlagpunkte **verhindern Beschädigungen**, die durch zu starkes Einklemmen von Rohren entstehen.
- Einfach innerhalb der Rohrleitung zu verwenden, dank des Federstahlbügels und **der Vermeidung loser Teile**.
- Große Vielfalt an Anschlagpunkten (metrisch, CTS und IPS) für alle PE-Quetschwerkzeuge von Reed

Reed bietet durchdacht konstruierte Werkzeuge zum Anhalten des Durchflusses in PE-Rohren mit Durchmessern im Bereich von ½" (13 mm) bis 8" (203 mm). Verschiedene Modelle bewältigen eine große Bandbreite an Rohrgrößen und Einsatzgebieten. Schubstangengriffe erleichtern das Arbeiten an engen Einsatzorten und erhöhen die Hebelkraft für das Anziehen. Das hochpräzise gefertigte Gewinde der Förderschnecke ermöglicht kontrolliertes Herausdrücken mit geringem Kraftaufwand. Schmiernippel an den Reibungspunkten machen das Arbeiten gleichmäßiger und verlängern die Lebensdauer des Werkzeugs. Die Aluminiumstangen werden anodisiert oder lackiert, um sie vor dem Einfluss von Wind und Wetter zu schützen. Alle PE-Quetschwerkzeuge haben Anschlagpunkte, um durch zu starkes Einklemmen von Rohren verursachte Beschädigungen zu verhindern. Mehrere Größen/SDR-Einstellungen an einem Anschlagpunktepaar bieten für Rohre der Standardgrößen schnellen und komfortablen Schutz vor Zerquetschen.

HINWEIS: Reed empfiehlt dringend die Nutzung der ERDUNGSVORRICHTUNG auf S. 28 mit PE-Quetschwerkzeugen. Schützen Sie sich mit einer Erdungsvorrichtung gegen statische Aufladung. Diese kann statische Ladungen ableiten und die Gefahr des Entflammens gering halten.

Katalognr.	Artikelnr.	Kapazität Ist-Außendurchm. (mm)	Rohr/SDR-Anschläge		Länge		Gewicht	
			Anzahl der Anschläge	Anschläge	Zoll	mm	lbs	kg
PES2METRIC	04703	20 - 63 mm	6	98124	12	305	11,6	5,3
PES4METRIC	04705	75 - 110 mm	6	98121	20	508	38,6	17,5
PES6METRIC	04706	90 - 160 mm	10	98360 und 98319SO (jeweils paarweise)	28	711	81,0	36,8
PES8HMETRIC	04707	90 - 200 mm	10	98360 und 98319SO (jeweils paarweise)	28	711	130,0	59,1
PES8MMETRIC	04708	90 - 200 mm	10	98360 und 98319SO (jeweils paarweise)	28	711	81,0	36,8

NIE DAGEWESENE QUALITÄT

HYDRAULISCH UND MANUELL, GROSSER DURCHMESSER

PRODUKTBESCHREIBUNG

- Die von Hand zu bedienenden Modelle PES6M und PES8M sind preiswerter und haben ein geringeres Gewicht als die Hydraulikmodelle. So gesehen eignen sie sich bestens für Carry-in-Jobs, unregelmäßige Nutzung oder den kostenbewusstesten gewerblichen Einsatz.
- Das Modell PES8H kann dank der integrierten separaten hydraulischen Handpumpe mühelos Rohre großer Durchmesser bewältigen. Mithilfe dieser Pumpe kann die bedienende Person die Pumpe von einem komfortablen Standpunkt aus bedienen.

PES4

PES2

Befestigungspunkt für Zusatzgriff

Diese Modelle passen auf verschiedene Rohrtypen (metrisch, CTS und IPS). Hierzu müssen Sie lediglich die Sicherheitsanschlüge austauschen.

ONLINE-
Videoschulungen

PES8H mit (optionalem) Durchflusssteuerventil

Durchflusssteuerventil

CTS- und IPS-Anschläge

Klemmen

Metrische Anschlüsse

METRISCHE ANSCHLÄGE SIND FÜR DIE MODELLE PES2, PES4, PES6 UND PES8 ERHÄLTICH. EINE MINDESTBESTELLMENGE BESTEHT DIESBEZÜGLICH NICHT. SIEHE HIERZU DIE GRÖSSENANGABEN WEITER UNTEN.

Katalognr.	Artikelnr.	Passend für	mm/SDR	Wandstärke mm
PES4MM	98121	PES4	75 mm SDR 11	6,8
			90 mm SDR 11	8,2
			110 mm SDR 11	10,0
			75 mm SDR 17 & 17,6	4,3 & 4,5
			90 mm SDR 17 & 17,6	5,2 & 5,4
			110 mm SDR 17	6,6
PES2MM	98124	PES2	20-32 mm SDR 11	3,0
			50 mm SDR 17,6	2,9
			50 mm SDR 17	3,0
			32 - 40 mm SDR 17,6	2,3
			32 - 40 mm SDR 17	2,4
			40 mm SDR 11	3,7
			50 mm SDR 11	4,6
			63 mm SDR 11	5,8
			63 mm SDR 17,6	3,6
			63 mm SDR 17	3,8
			98319SOSTOP	98319SO
			110 mm SDR 11	10,0
			140 mm SDR 11	12,7
			160 mm SDR 11	14,5
			180 mm SDR 11	16,4
			200 mm SDR 11	18,2
98360STOP	98360	PES6 PES8	125 mm SDR 11	11,4
			140 mm SDR 11	12,7
			160 mm SDR 11	14,5
			125 mm SDR 17 & 17,6	7,4
			140 mm SDR 17 & 17,6	8,3
			160 mm SDR 17 & 17,6	9,5

DURCHFLUSSSTEUERVENTIL

Artikelnr.	Beschreibung
94317	Durchflusssteuerventil-Set für PES8H



Warum Reed?

Reed stellt automatisch Anschlüsse für mehrere Rohre/SDR in einem Werkzeug bereit. Darüber hinaus werden alle Teile im Werkzeug selbst verstaut. Dies verschafft Ihnen bei Ihrer Arbeit die nötige Unabhängigkeit.

AUSTAUSCHEN UND ALTERNATIVE ANSCHLÄGE

Ersatz- und alternative Anschlüsse sind in zahlreichen verschiedenen Größen (metrisch, CTS, IPS) erhältlich.

- Für metrische Anschlüsse: www.reedmfgo.com/en/metric-stops
- Für CTS/IPS-Anschlüsse: www.reedmfgo.com/en/cts-ips-stops
- Bez. benutzerspezifischer Anschlüsse mit mind. 20 Teilen wenden Sie sich bitte an reedsales@reedmfgo.com

KUNSTSTOFFROHRVERBINDER

PRODUKTBESCHREIBUNG

- Mithilfe der Universalsättel PPJ und PPJVS können Sie **PVC-Rohre mit Dichtung** zusammenfügen oder trennen.
- Verbinden Sie effizient PVC-Rohre mit Durchmessern von 4" bis 12" (103 - 324 mm). **Verbindungen mit lösungsmittelhaltigem Klebstoff** mithilfe von PPJ und Sätteln individueller Größen. †
- PPJFA-Armaturverbindungsteile sind ausschließlich für Abzweigverbindungen mit **lösungsmittelhaltigem Klebstoff** erforderlich.

Dank einer Übersetzung von 28 zu 1 kann eine Person leicht ein PVC-Rohr bis zu 16" (406 mm) mit Dichtung oder bis zu 12" (305 mm) bei Verbindungen mit lösungsmittelhaltigem Klebstoff zusammenfügen. Voraussetzung hierfür ist die Verwendung eines speziell für Kunststoffrohre vorgesehenen Fügwerkzeugs von Reed.

FÜR ROHRE MIT DICHTUNG: Das Fügwerkzeug für Kunststoffrohre kann Rohre mit Dichtung der Größenordnungen IPS und Gusseisen im Bereich 4" - 16" (102 - 406 mm) verbinden und trennen. Zu den Komponenten, die zum Fügen abgedichteter Rohre erforderlich sind, zählen u. a. das Fügwerkzeug für Kunststoffrohre (PPJ) und die V-förmigen Sättel (PPJVS).

FÜR VERBINDUNGEN MIT LÖSUNGSMITTELHALTIGEM KLEBSTOFF: Das Fügwerkzeug für Kunststoffrohre verbindet Verbindungselemente mit Rohren aller Klassen, IPS und Wasserrohr im Bereich 4" - 12" (102 - 306 mm). Um Verbindungen mithilfe lösungsmittelhaltigen Klebstoffs herzustellen, sind Sättel individueller Größen zusammen mit dem Fügwerkzeug für Kunststoffrohre (PPJ Plastic Pipe Joiner) zu bestellen. Befestigungsteile für PPJFA-Fittings sind separat erhältlich und werden nur für Abzweigverbindungen benötigt.

HINWEIS: Verbindungssättel für Rohre mit Dichtung oder Verbindungen mit lösungsmittelhaltigem Klebstoff sind separat zu beziehen.

ROHR MIT DICHTUNG

Katalognr.	Artikelnr.	Rohrdurchm.		Gewicht	
		Sollwert (Zoll)	Ist-Außendurchm. (mm)	lbs	kg
PPJ*	04446	—	—	44,0	20,0
PPJVS**	04441	4 - 16	114 - 434	8,0	3,6

*EXKLUSIV

**Ein Sattelpaar.

SÄTTEL FÜR VERBINDUNGEN MIT LÖSUNGSMITTELHALTIGEM KLEBSTOFF † (paarweiser Verkauf)

Katalognr.	Artikelnr.	Außendurchm. Kapazität		Gewicht	
		Ist-Außendurchm. (Zoll)	Ist-Außendurchm. (mm)	lbs	kg
PPJ4S	04442	4,5	114	4,0	1,8
PPJ6S	04444	6,6	168	4,5	2,0
PPJ8S	04447	8,8	224	6,0	2,7
PPJ10S	04448	10,8	273	7,0	3,2
PPJ12S	04449	12,8	324	7,0	3,2

MIT DICHTUNG

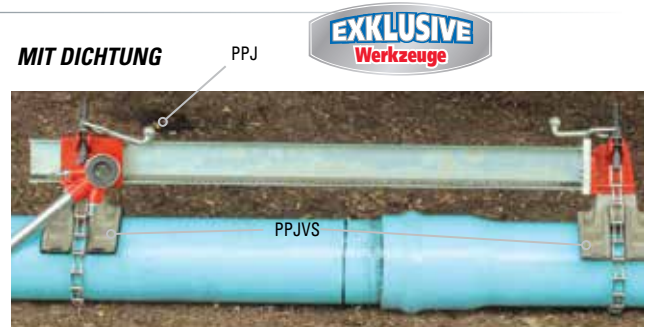

HINWEIS: Der Vertrieb von PPJVS erfolgt getrennt vom Vertrieb des PPJ.

LÖSUNGSMITTELHALTIGER KLEBSTOFF

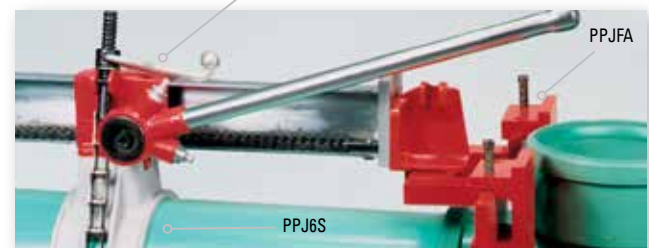

HINWEIS: Der Vertrieb von Armaturverbindungsteilen (PPJFA) und Sätteln erfolgt getrennt vom PPJ-Vertrieb.

VERBINDUNG MIT LÖSUNGSMITTELHALTIGEM KLEBSTOFF

Katalognr.	Artikelnr.	Außendurchm. Kapazität		Gewicht	
		Sollwert (Zoll)	Ist-Außendurchm. (mm)	lbs	kg
PPJ*	04446	—	—	44,0	20,0
PPJFA*	04439	4 - 12	114 - 324	39,0	17,7

*EXKLUSIV

HPC12
im
Einsatz

NIE DAGEWESENE QUALITÄT

Sanftes
Zuführen dank
der
Kreuzkopf-
ZuführeinheitONLINE-
Videoschulungen

GUILLOTINE-ROHRSCHEIDER

PRODUKTBESCHREIBUNG

- **Äußerst gleichmäßiges Schneiden** von PE-Rohren aufgrund des stabilen Rahmens und der einzigartigen Klingenkonstruktion.
- Spart Kosten für das Positionieren und Ausrichten der Rohre (nicht mehr erforderlich bei Elektrofusion, kaum noch erforderlich bei Stumpfschweißen).
- Äußerst geringer Platzbedarf, nur 4" bis 6" (102 bis 152 mm) um das Rohr herum
- **Sauber und sicher!** Kein Verstopfen von Ventilen oder Öffnungen durch Späne.
- Hohe Anzahl **hochwertiger Schnitte** mit langlebiger Klinge aus Werkzeugstahl, die mit nicht haftendem Material beschichtet ist.

Die robusten Guillotine-Rohrschneider sind zum Schneiden von PE-Rohren, die stärker sind als SDR17 innerhalb von $\frac{1}{8}$ " (3 mm) im Quadrat sind, ausgelegt – bei Rohren mittlerer und hoher Dichte. **HPC12** ist für Rohre des Typs DIPS und IPS PE von SDR17 bis SDR9.3 ausgelegt. Messingbuchsen in der HPC12 Kreuzkopf-Zuführeinheit sorgen für sanftes Zuführen und eine konsistentere Ausrichtung der Klinge. Das exakte Schneiden der Guillotine-Schneider von Reed wird möglich, weil für das Verfahren der Elektrofusion kein Planschnitt und für das Verbindungsverfahren Stumpfschweißen nur ein minimaler Planschnitt erforderlich ist. Langlebige, mit nicht haftendem Material beschichtete Klinge für viele gleichmäßige Schnitte. Keine Bildung von Spänen, die Ventile und kleine Öffnungen verstopfen können. Eine leichte Verjüngung der Klinge erleichtert den Einstieg in den Schneidvorgang. Sie hält sicher die Spur und ermöglicht so einen schönen, geraden Schnitt. Die Klingen lassen sich leicht schärfen oder austauschen.

HINWEIS: Reed empfiehlt Ihnen dringend, bei der Verwendung von Guillotine-Schneidern eine **ERDUNGSVORRICHTUNG** zu verwenden. Schützen Sie sich mit einer Erdungsvorrichtung gegen statische Aufladung. Diese kann statische Ladungen ableiten und die Gefahr einer Entzündung minimieren.

Katalognr.	Artikelnr.	Kapazität		Länge		Gewicht	
		Sollwert (Zoll)	Ist-Außendurchm. (mm)	Zoll	mm	lbs	kg
HPC4	04604	2 - 4	63 - 125	19	482	15,6	7,1
HPC8	04608	3 - 8	90 - 225	30	750	35,0	15,9
HPC12	04612	4 - 12	114 - 350	51	1295	100,0	45,5

ERSATZKLINGEN

Katalognr.	Artikelnr.	Beschreibung
HPC4B	40329	HPC4-Klinge
HPC8B	40027	HPC8-Klinge
HPC12B	94903	HPC12-Klinge

HINWEIS: HPCs schneiden ausschließlich Rohre aus PE, d. h. weder Rohre aus PVC noch aus PP (Polypropylen), z. B. Aquatherm®.

EXKLUSIVE
Merkmale

HPC4

Verjüngung
der Klinge

HPC8

HPC8
im
Einsatz

✓ Warum Reed?

Aufgrund der Konstruktionsweise mit Kreuzkopf und Klinge bieten alle HPCs einen sehr geraden Schnitt – bei lediglich geringfügigem Verschleiß der Klinge. Im Vergleich zu Sägen mit Schleiffunktion erhöhte Sicherheit, da keine Reste in Form von PE-Spänen im Rohr zurückbleiben, die einmal die Ventile verstopfen können.

ERDUNGSVORRICHTUNG

PRODUKTBESCHREIBUNG

- Erdung des Arbeitsbereichs für mehr Sicherheit der bedienenden Personen

Das Static Electricity Grounding Accessory (**PEGR**, „Zubehörgerät zur Erdung statischer Elektrizität“) stellt für statische Aufladungen einen Erdungspfad bereit. Statische Aufladung kann an Kunststoffrohren erfolgen. Selbst im Bereich der Wasserversorgung ist es möglich, dass eine Funkenentladung entsprechender Energie eine Entzündung bewirkt, wenn ein Luft-Gas-Gemisch im zündfähigen Mischungsverhältnis vorhanden ist. Die Nutzung eines solchen Zubehörgeräts zum Erden statischer Elektrizität ist eine Sicherheitsmaßnahme, welche die Aufladung ableiten und die Wahrscheinlichkeit einer Entzündung minimieren kann. Reed empfiehlt dringend die Verwendung dieser Erdungsvorrichtung in allen Fällen, in denen Quetschwerkzeuge für PE-Rohre und Rohrschneider in Guillotine-Bauweise in Anwendungen mit Gas eingesetzt werden.

Katalognr.	Artikelnr.	Gewicht	
		lbs	kg
PEGR	04619	1,5	0,7

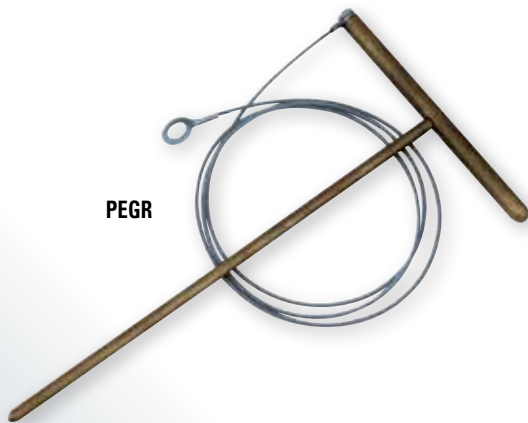

PEGR

HYDROSTATISCHE TESTPUMPE MIT BOHRMASCHINENANTRIEB

PRODUKTBESCHREIBUNG

- Der Antrieb erfolgt über eine elektrische oder Akku (18 V)-Bohrmaschine (Größe 1/2" (13 mm), nicht im Lieferumfang enthalten).
- Geringes Gewicht, da Antrieb und Gerät separat sind
- Kein Netzkabel erforderlich bei Betrieb mit Akku-Bohrmaschine

Dank der Verwendung einer Akku-Bohrmaschine als Antrieb bleibt diese hydrostatische Testpumpe leicht und eignet sich für den mobilen Einsatz. Der mitgelieferte Hochdruckschlauch wird zum Befüllen des Pumpensystems verwendet. Er verfügt über einen Schnellanschluss. Der 4,50 m lange Schlauch schafft Freiraum zum Aufstellen der Pumpe. Das Pumpensystem muss also nicht unmittelbar an der Einsatzstelle stehen. Das Modell DPHTP500 wird in ein 1/2" (13 mm)-Bohrfutter einer elektrischen oder Akku-Bohrmaschine (18 V oder mehr; Bohrmaschine nicht im Lieferumfang enthalten) eingespannt, die eine Drehzahl von 1.500 U/Min. erreichen kann. Diese Pumpen sind für die Druckprüfungen der privaten und gewerblichen Wasserversorgung ausgelegt.

Katalognr.	Artikelnr.	Stromquelle	Kapazität				Gewicht	
			Gall./Min.	l/Min.	psi	bar	lbs	kg
DPHTP500	08177	Antrieb über Bohrmaschine	1,3	4,5	500	34	8,5	3,9

ERSATZSCHLAUCH

Katalognr.	Artikelnr.	Beschreibung
EHTPOUTHOSE	08172	15 Fuß (4,5 m) Hochdruck-Auslassschlauch

ONLINE-
Videoschulungen



ONLINE-
Videoschulungen

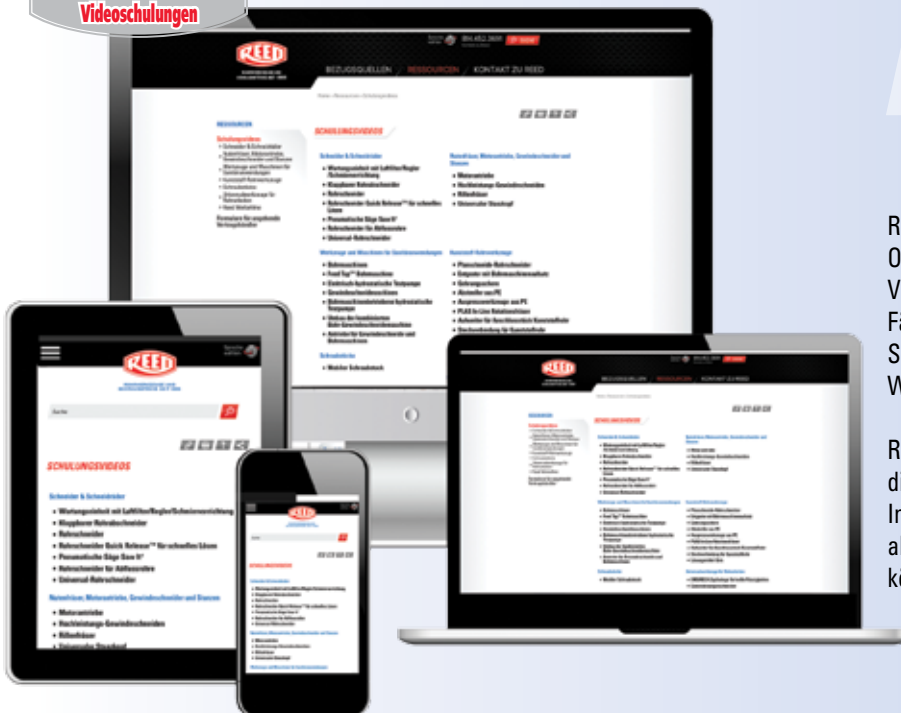

REED SCHULUNGSVIDEOS

Reed Manufacturing bietet eine dynamische Online-Mediathek mit Schulungsvideos. Die Videos sind in englischer Sprache. In vielen Fällen können Sie jedoch, unabhängig von Ihren Sprachkenntnissen, bereits anhand der Bilder Ihr Werkzeug besser verstehen.

Reed empfiehlt zum Ansehen oder Herunterladen dieser Videos eine angemessen schnelle Internetverbindung. Unsere Mediathek gibt es alternativ auch auf einem USB-Stick. Diesen können Sie unter Nr. 01063 bestellen.

<http://www.reedmfgco.com/de/resources/training-videos/>

ROLLNUTGERÄT (KOMBINATION „MANUELL“ ODER „ELEKTRISCH“)

ONLINE-
Videoschulungen



RGCOMBO2

✓ Warum Reed?

Das Rollnutgerät Combo Roll Groover ist kompakt und leicht. Der integrierte Griff erleichtert die Montage und den Transport. Alle im gusseisernen Gehäuse enthaltenen Zahnräder verhindern das Eindringen von Schmutz in das Werkzeug. Dank der zuverlässigen Spurführung ist dieses Werkzeug immer wieder großartig.

PRODUKTBESCHREIBUNG

- Sie können sowohl elektrisch als auch manuell betriebene Rollnutgeräte mühelos einsetzen.
- Anwendung frei per Hand oder über den elektrischen Antrieb 5301PD möglich.
- **Langlebige Konstruktion!**

Das Rollnutgerät Combo Roll Groover ist ein 2-in-1-Wartungswerkzeug, das Einsparungen in Form von Zeit und Geld ermöglicht. Es ermöglicht ein vollständiges Umrüsten innerhalb von Minuten – vom elektrischen Maschinenbetrieb hin zum Betrieb von Hand oder umgekehrt. Das **patentierte RGCOMBO2** formt Nuten in Rohre aus Stahl, Edelstahl und Aluminium mit einem Durchmesser im Bereich 1 1/4" - 6". Die geformten Nuten entsprechen den Spezifikationen für mechanische Kupplungssysteme. Die einzige erforderliche Einstellung bezieht sich auf die Nuttiefe.

2-in-1-Nutgeräte verfügen über eine zuverlässige, mühelose Spurführung!



RGCOMBO2 im Einsatz

ZUSATZNUTZEN

Mit dem RGCOMBO2 werden zwei Gabelschlüssel mitgeliefert. Es stehen ein gerader Griff für maschinelles Nuten und ein angewinkelter Griff für leichteres und effizienteres manuelles Nuten zur Verfügung.



RGCOMBO2 mit 5301PDCOMP

Katalognr.	Artikelnr.	Rohrmaterial	Stromquelle	Rohrdurchm.		Bruttogewicht*	
				Sollwert (Zoll)	mm	lbs	kg
RGCOMBO2**	09200	Sch. 10 - 40 für Stahl, Edelstahl, Aluminium	Elektrisch oder von Hand betrieben	1 1/4" - 6"	32 - 152	31,4	14,3

*Das BRUTTOGEWICHT enthält alle Komponenten und die Verpackung.

**PATENTIERT

AUSWAHLTABELLE

Wählen Sie das für den gewünschten Rohrtyp passende Rollnutgerät.

Katalog Nr.	Artikelnummer	Stromquelle*	Werkzeuggewicht		Rohrdurchm.		Rohrtyp			
			lbs	kg	Sollwert (Zoll)	mm	Edelstahl	Stahl	Alu	PVC
RG6S	08500	Elektr.	22,7	10,3	1 1/4" - 6" Sch. 5S bis 40	32 - 152	X	X	X	X
RG26S	08510	Manuell	19,1	8,7	2" - 6" Sch. 5S bis 10S 2" - 3" Sch. 40	51 - 152 51 - 76	X	X	X	X
RGCOMBO2	09200	Elektrisch oder Manuell	27,5	12,5	1 1/4" - 6" Sch. 10 bis 40	32 - 152	X	X	X	

ROLLNUTGERÄT (TRAGBAR)

ONLINE-
Videoschulungen



RG6S

✓ Warum Reed?

Lange Lebensdauer des RG6S durch kompaktes Design und abgedichtete Schwerlastlager. Für Rohre bis zu einem Durchmesser von 6" (152 mm).



RG6S mit 5301PDCOMP

✓ Warum Reed?

Angewinkelte Rollen halten das Nutgerät gerade und am Rohr. Ein Abrutschen vom Rohr ist daher nicht möglich. Für eine lange Lebensdauer werden Schwerlastlager, gehärtete und geerdete Wellen und Rollen in einem Gehäuse aus duktilem Gusseisen verwendet. Der Ratschenschlüssel RG26S lässt sich überall dort, wo es eng ist, leicht einsetzen.

PRODUKTBESCHREIBUNG

- Mit den Fingern einstellbare Tiefenschraube und -messer am RG6S ermöglicht schnelle, exakte und wiederholbare Nutentiefen.
- **Angewinkelte Rollen** am RG26S halten das Nutgerät gerade und am Rohr.
- Der Ratschenschlüssel RG26S lässt sich überall dort, wo es eng ist, leicht einsetzen.

Die tragbaren Rollnutgeräte von Reed sind kompakte, langlebige Werkzeuge für den Einsatz auf der Baustelle. Das **RG6S** Rollnutgerät wurde für den elektrischen Antrieb 5301PD von Reed konzipiert. Das Modell RG6S besitzt abgedichtete Schwerlastlager und ein Stahlgehäuse. Hierdurch eignet es hervorragend für schwere Nutanwendungen. Dazu gehören auch Schedule 40-Rohre. Tiefenschraube und -messer sind von Hand einstellbar. Dies ermöglicht schnelle, exakte und wiederholbare Nutentiefen. Kein sperriger Stellschlüssel erforderlich. Das Rollnutgerät **RG26** wird zum manuellen Nuten am bereits installierten Rohr sowie an Rohren eingesetzt, die für den Einsatz von Motornutgeräten zu kurz sind. Das Tragen und Positionieren ist dank des komfortablen Griffs sehr einfach. Der Schraubknopf oben an der Einheit erleichtert das Einstellen der Tiefe. Der mitgelieferte Ratschengriff wird zum Zuführen und Drehen verwendet.



RG26S im Einsatz an einem Stahlrohr



RG26S

Katalognr.	Artikelnr.	Rohrmaterial	Stromquelle	Rohrdurchm.		Bruttogewicht*	
				Sollwert (Zoll)	mm	lbs	kg
RG6S	08500	Stahl, Edelstahl, PVC, Aluminium	Elektr. Sch. 5S bis 40	1 1/4" - 6"	32 - 152	26,6	12,1
RG26S	08510	Stahl, Edelstahl, PVC, Aluminium	Manuell 2" - 3" Sch. 40	2" - 6" Sch. 5S bis 10S	51 - 152 51 - 76	20,0	9,1

*Das BRUTTOGEWICHT enthält alle Komponenten und das Verpackungsmaterial.

HINWEIS: Die Nuten erfüllen hinsichtlich ihrer Abmessungen die Spezifikationen der US-Norm ANSI/AWWA C-606 sowie die Spezifikationen der Hersteller mechanischer Kupplungen.

EXKLUSIVE
Merkmale

STATIVE (DREIFUß) – R450+, R470+, R40+

PRODUKTBESCHREIBUNG

- **Patentiert** doppelseitige, umkehrbare V-Klemmbacken
- **Außerst stabil**, u. a. aufgrund der überlappenden Scharniere an der unteren Arbeitsfläche und der dortigen einstellbaren Klemmen.

Die Dreifuß-Schraubstöcke von Reed zählen zu den stabilsten Rohrschraubstöcken am Markt. Die Dreifüße der Serien R450 und R470 werden aus schwerem Werkzeugstahl, überlappenden Scharnieren und einer optimal einstellbaren Arbeitsflächenklemme (keine Stellschraube) gefertigt. Dies verleiht der unteren Arbeitsflächen-Baugruppe und der gesamten tragbaren Werkbank festen Stand – selbst nach mehrstündigem Betrieb. Die für schwere Beanspruchung ausgelegte Konstruktionsweise erlaubt die Verwendung von Rohren bis zu 6" (152 mm) Durchmesser. Die Dreifüße lassen sich kompakt zusammenklappen, besitzen am Ausgleichspunkt einen gepolsterten Griff und haben geringes Gewicht, das besonders einfaches Tragen ermöglicht. Das Modell **R470+** weist dieselbe herausragende Produktbeschreibung auf wie das Reed-Modell **R450+**; das R470+ bietet jedoch eine um 60 % größere obere Arbeitsfläche und eine Kurbel im 45-Grad-Winkel. Alle Dreifüße der Serien R450 und R470 von Reed bieten doppelseitige, **patentiert** „V-Klemmbacken“. Diese bieten im Vergleich zur Anschaffung eines zweiten Backensatzes eine Nutzensteigerung von 15 %. Sie können die Klemmbacken umdrehen und erhalten so eine zusätzliche Fläche. Dies spart Ihnen die Kosten, die sonst durch das baldige Nachkaufen eines weiteren Satzes entstehen.

Der Gelenkgabelschraubstock **R40+**, der Rohrdurchmesser bis 2 1/2" (64 mm) bewältigen kann, baut auf derselben stabilen Dreifuß-Schraubstockplattform auf. Die doppelseitigen Klemmbacken lassen sich umdrehen und müssen daher nicht so schnell ersetzt werden.

Um 60 % vergrößerte obere Arbeitsfläche im Vergleich zum Modell R450+

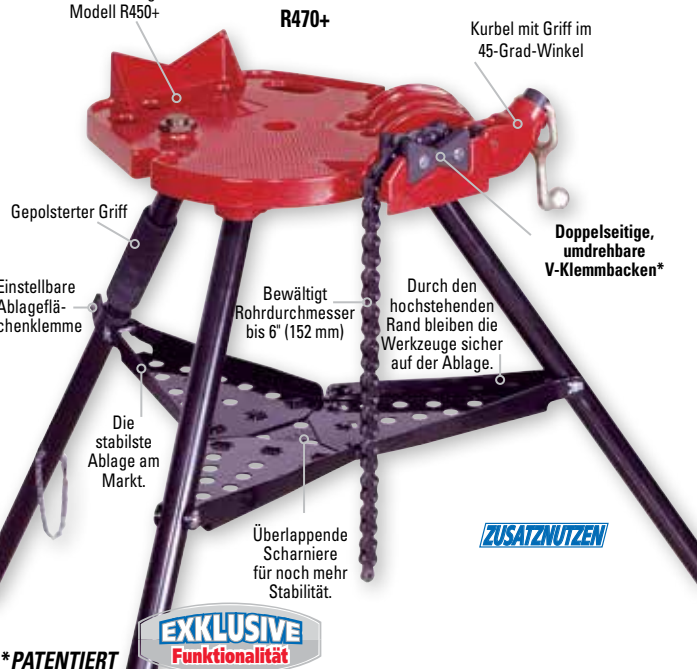

*PATENTIERT

EXKLUSIVE
Funktionalität

Katalog Nr.	Artikelnummer	Schraubstock Stil	Rohrdurchm.		Länge (zusammengeklappt)		Gewicht	
			Sollwert (Zoll)	Ist-Außendurchm. (mm)	Zoll	mm	lbs	kg
R450+	02306	Kette	1/8 - 6	10 - 178	44	1118	36,3	16,5
R470+	09402	Kette	1/8 - 6	10 - 178	44	1118	42,0	19,1
R40+	02311	Gelenkgabel	1/8 - 2 1/2	10 - 75	51	1295	39,1	17,8

Fragen Sie nach der Reed/RIDGID® Ersatzteilliste für RIDGID® 450 und 40.

Warum Reed?

Die Stative von Reed sind die stabilsten am Markt. Dank der doppelseitigen Klemmbacken erhält der Nutzer einen zusätzlichen Backensatz **KOSTENLOS**. Die Stative sind leicht und haben einen gepolsterten Griff. Dies erleichtert das Tragen und macht dieses Produkt für den mobilen Einsatz geeignet. Ein Dreifuß in Spitzenqualität!

R450+: Patentierte, doppelseitige V-Klemmbacken aus Stahl (450J) für Metallrohre mit einem Durchmesser bis 6" (152,4 mm). Die Kettenschraubstöcke eignen sich ideal zum Befestigen sowohl regelmäßig als auch unregelmäßig geformter Rohrstücke.

R470+: Patentierte doppelseitige V-Klemmbacken aus Stahl für Metallrohre mit einem Durchmesser bis 6" (152,4 mm). Um 60 % größere obere Arbeitsfläche als beim R450+ und um 45° angewinkelte Kurbel.

R40+: Doppelseitige untere Klemmbacken für Metallrohre mit einem Durchmesser bis 2 1/2" (63,5 mm). Ein optimales Stativ für Anwendungen mit hohem Drehmoment, z. B. beim manuellen oder elektrischen Gewindeschneiden.

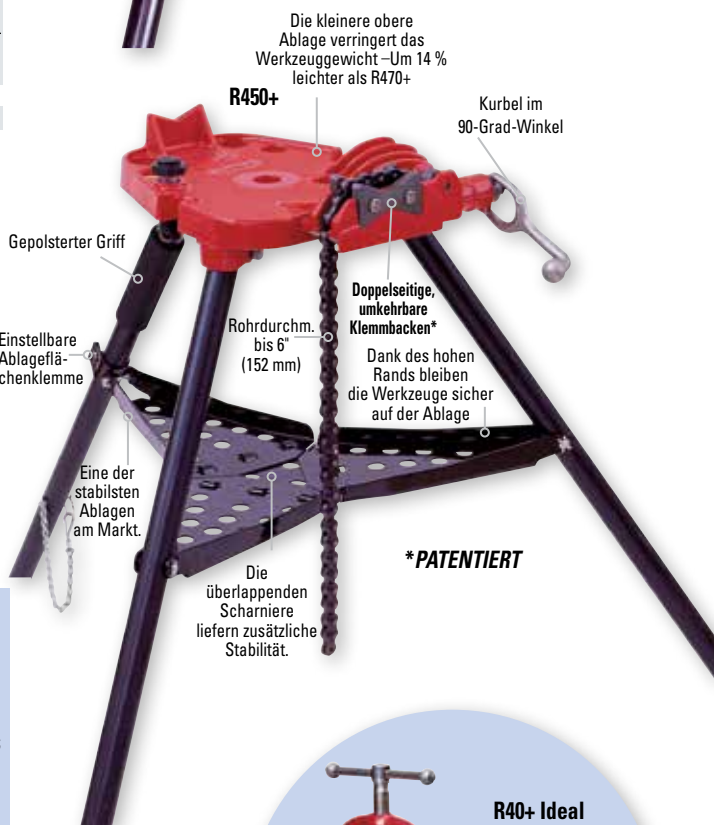

*PATENTIERT

EXKLUSIVE
Werkzeuge

ZUSATZNUTZEN

R40+ Ideal für Arbeiten mit großem Drehmoment



450J

V-Klemmbacken

Neopren-Klemmbacke Normale Klemmbacke



450PJ

V-Klemmbacken

EXKLUSIVE
Werkzeuge

ROHRBÖCKE

PRODUKTBEschREIBUNG

- 1" (25 mm) breite Sicherheitszone, durch **patentierten Sicherheitsanschlag** zum Schutz der bedienenden Person vor Verletzungen.
- Drei Kopfeinheiten zur Auswahl
- JFV lässt sich für Transport und Lagerung zusammenfallen.

Eine praktische Einstellschraube und ein Sperring aus gehärtetem Stahl sind zwei Produktbeschreibungen, dank derer diese Rohrböcke viele Jahre lang einsatzbereit bleiben. Der **patentierte** innere Sicherheitsanschlag an den Rohrböcken bietet einen 1" (25,4 mm) breiten Sicherheitspuffer. Hierdurch lassen sich Verletzungen an Händen und Fingern vermeiden. **JFV** Folding Pipe Jack (klappbarer Rohrbock) bietet dieselben herausragenden Produktbeschreibungen plus einklappbare Standfüße für kompakte Aufbewahrung und einfachen Transport. Der Bock mit Rollenkopf **JH2R** hat ein besonders breites Lager, das für eine herausragende Leistungsfähigkeit und lange Lebensdauer sorgt. Böcke mit Rollenkopf sind immer dann die erste Wahl, wenn die jeweilige Situation verlangt, dass ein Rohr für einen Arbeitsgang wie z. B. Schweißen oder Nutzenformen vorbereitet wird. Der V-Kopf **JHV** ist preiswert und eignet sich auch für gewöhnliche Aufgaben der Rohrböcke. Die Einstellschraube dient dem Einstellen der gewünschten Arbeitshöhe. Die Außenflächen sind pulverbeschichtet oder mit Zinkphosphat verstärkt und daher beständig gegen Korrosion. Der Kugelübertragungskopf **JTA** wird an den Modellen **RIDGID®** und **Sumner®** befestigt. Gleichzeitig sind alle Kopf- und Basiseinheiten von Reed mit **Sumner®** und

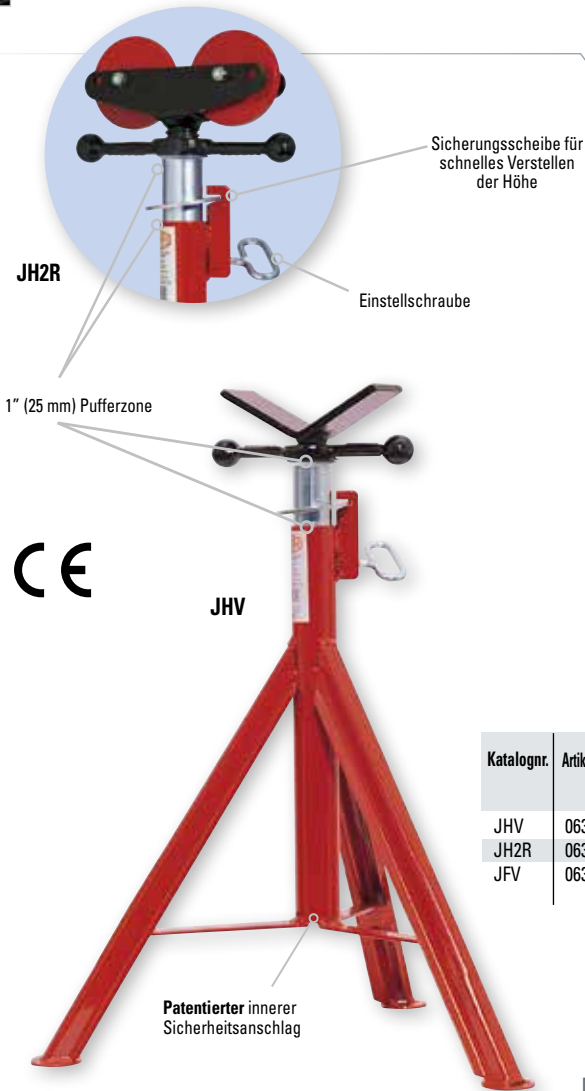

Katalognr.	Artikelnr.	Beschreibung	Höheneinstellung		Gewichtskapazität		Rohrdurchm.		Gewicht	
			Zoll	mm	lbs	kg	Zoll	mm	lbs	kg
JHV	06350	Hoher Bock für V-Kopf	28 - 49	711-1245	2000	909	1/8 - 36	3 - 914	22,8	10,4
JH2R	06352	Rollenkopf für hohen Bock	28 - 49	711-1245	2000	909	1 1/4 - 24	32 - 610	25,0	11,4
JFV	06370	Zusammenklappbarer Bock für V-Kopf	28 - 49	711-1245	2500	1135	1/8 - 24	3 - 610	25,0	11,4

ALTERNATIVE KOPFEINHEITEN

Die Anbau-Kugelbahnen mit 454 kg Tragfähigkeit (**JTA**) werden an beide Seiten des V-Kopfes angeschraubt. Beachten Sie, dass die Verwendung der **JTA**-Kopfeinheit die Gesamttragfähigkeit des Hebebocks herabsetzt. Die Optionen **V-KOPF** und **ROLLENKOPF** sind austauschbar – an allen der drei von Reed angebotenen Rohrböcke.



Katalognr.	Artikelnr.	Beschreibung	Gewichtskapazität		Rohrdurchm.		Gewicht	
			lbs	kg	Zoll	mm	lbs	kg
JTA	06351	Anbau-Kugelbahnen (Paar)	1000	455	3/8 - 12	10 - 300	4,6	2,1
V-KOPF	96371	V-förmiger Kopf	2000 oder 2500 abhängig vom Rohrbock		1/8 - 36	3 - 914	6,4	2,9
ROLLENKOPFEINHEIT	96372	Rollenkopfeinheit	2000 oder 2500 Abhängig vom Rohrbock		1/4 - 24	32 - 610	9,9	4,5

JFV für Transport zusammengeklappt



KETTENSANNER

PRODUKTBESCHREIBUNG

- **Dreiseitige Klemmbacken** sind Standard bei Kettenschraubstöcken von Reed. So erhält der Kunde einen Zusatznutzen.
- Fahrzeug- oder Werkbank-Halter.

Die Kettenschraubstöcke können auch unregelmäßig geformte Rohrstücke halten und bieten ein ausgezeichnetes Preis-Leistungs-Verhältnis. Die Kettenschraubstöcke von Reed sind sehr schnell einsatzbereit: Sie lassen sich mit nur zwei Drehungen öffnen oder schließen. Kettenschraubstöcke dieses Modells zählen zu den leistungsstärksten am Markt. Die Backen aus gehärtetem Werkzeugstahl besitzen drei Oberflächen. So können die Backen vor dem Austausch zweimal gedreht werden. Sie erhalten damit einen Zusatznutzen in Form von insgesamt drei Backenflächensets.

Um die Umwandlung in einen Schraubstock von Reed zu vereinfachen, sind bei CV4RHP Befestigungslöcher vorgesehen. Diese passen an Stellen, an denen bereits Löcher für den Schraubstock RIDGID® vorgebohrt sind.

Katalognr.	Artikelnr.	Rohrdurchm.		Gewicht	
		Sollwert (Zoll)	Ist-Außendurchm. (mm)	lbs	kg
CV2	02510	1/8 - 2 1/2	10 - 75	9,3	4,2
CV4	02520	1/8 - 4	10 - 114	14,6	6,6
CV4RHP*	02525	1/8 - 4	10 - 114	14,6	6,6
CV5	02530	1/8 - 5	10 - 141	15,5	7,0
CV6	02540	1/4 - 6	14 - 168	28,4	12,9
CV8	02550	1/2 - 8	21 - 219	46,3	21,0
CV12*	02560	1 - 12	25 - 335	111,0	50,5

*EXKLUSIVE GRÖSSEN

*Mit vorgebohrten Löchern, die auf ein RIDGID® Schraubstock passen.

ZUSATZNUTZEN

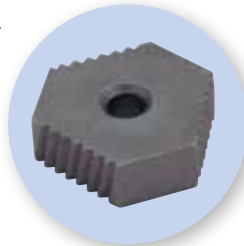

EXKLUSIVE
Abmessungen



CV4

EXKLUSIVE
Funktionalität

Warum Reed?

Die Kettenschraubstöcke von Reed sparen Ihnen Geld, weil sie standardmäßig Backen mit drei Flächen besitzen. Kettenschraubstöcke, die Rohrdurchmesser bis 12" (305 mm) bewältigen können, gibt es nur von Reed.

MOBILER SCHRAUBSTOCK FÜR UNIVERSELLEN EINSATZ

PRODUKTBESCHREIBUNG

- **Ausgelegt für schwere Anwendungen** bei der Vorbereitung von Kanalarbeiten oder beim Einsatz vor Ort beim Kunden.
- Perfekt geeignet als Arbeitshilfe beim Schneiden mit Gelenkschneidern (Hinged Cutters), Rotary™-Rohrschneidern und dem Universal-Rohrschneider (UPC) von Reed.

Der mobile Schraubstock kann ein Rohr mit einem Durchmesser bis 20" (508 mm) halten. Mit diesem Rohrdurchmesser und einer Tragfähigkeit von 909 kg übertrifft er andere Modelle und wiegt dennoch nur ca. 10 kg (ohne Stützen und Querstrebe). Eine ausgezeichnete Wahl für die Vorbereitung von Kanalarbeiten oder um Schneidarbeiten über der Erde geht. Eine herausragende Flexibilität wurde hinsichtlich Höhe und Länge des Schraubstocks erreicht. Je nach Anwendungsfall kann der Kunde bei Bedarf Stützen und Querstrebe kürzen. Alternativ ist es möglich (und wahrscheinlich bequemer), einfach FPVBLS zu bestellen.

Katalognr.	Artikelnr.	Rohrdurchm.		Gewicht	
		Sollwert (Zoll)	Ist-Außendurchm. (mm)	lbs	kg
FPV20*	06027	2 - 20	50 - 500	22	10

STÜTZEN UND QUERSTREBE

Katalognr.	Artikelnr.	Beschreibung	Gewicht	
			lbs	kg
FPVBLS	96014	Füße (jeweils 40") und Querstrebe (6 Fuß lang)	50,0	22,7

*Verwenden Sie zum Anfertigen von Stützen und Querstrebe 1 1/2" (38 mm) Nenndurchmesser Sch. 40 Stahlrohr.

Rohre mit großen
Durchmessern?
Kein Problem.



FPV20 und
FPVBLS

NIE DAGEWESENE QUALITÄT

Der robuste Knauf lässt sich einfach einstellen.

WERKZEUGE FÜR ROHRE MIT GROSSEN DURCHMESSERN

ROHRSCHEIDER

42" (1.067 mm) S. 19

Die für große Rohrdurchmesser ausgelegten Rohrwerkzeuge erfüllen und übertreffen die Anforderungen der anspruchsvollsten Projekte und bieten eine langjährige Lebensdauer. Diese Werkzeuge bieten einzigartige Lösungen und helfen dem Kunden dabei, seine Betriebskosten zu senken. Die Höchstwerte für die Tragfähigkeit finden Sie hier.

Weitere Einzelheiten zu diesen für schwere Anwendungen ausgelegten Spezialwerkzeugen finden Sie auf den in der Liste angegebenen Katalogseiten.

RIDE Colombia

Für Stahl, Gusseisen oder Kugelgraphit-Gusseisen

Für PE

UNIVERSAL-ROHRSCHEIDER

48" (1.300 mm) S. 14

KETTENSPEANHEBEL

18" (457 mm) S. 36

PLAS-RINGFORMSCHEIDER MIT HANDGRIFFEN

28" (711 mm) P. 25

ROHRENTGRATER

36" (910 mm) S. 12

KETTENROHRZANGEN

18" (457 mm) S. 36



GUILLOTINE-ROHRSCHEIDER

12" (305 mm) S. 26

QUETSCHPRESSE FÜR PE-ROHRLEITUNGEN

8" (203 mm) S. 27-28

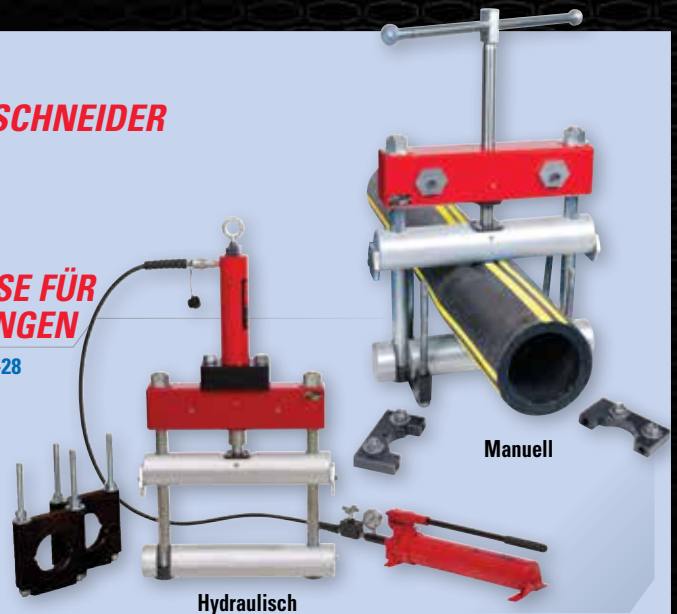

QUICK RELEASE™-ROHRSCHEIDER

10" (254 mm) S. 10, 19



KETTENSPELLER

12" (305 mm) S. 33



SAW IT®

24" (610 mm) S. 13



MOBILER SCHRAUBSTOCK FÜR UNIVERSELLEN EINSATZ

20" (508 mm) S. 33

ZUSAMMENKLAPPBARER ROHRSCHEIDER

12" (305 mm) S. 17



ROHRSCHEIDER FÜR ABFLUSSROHRE

15" (381 mm) S. 16

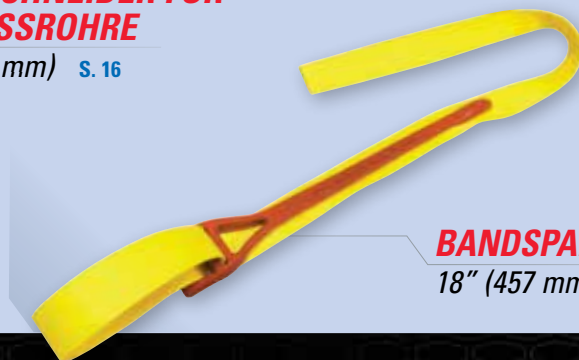

BANDSPANNSCHLÜSSEL

18" (457 mm) S. 36



KETTENSPIANNHEBEL FÜR SCHWERANWENDUNGEN

PRODUKT-BESCHREIBUNG

- Langlebige Kettenzangen für Rohrinstallationen jeder Art vom Ölfeld bis hin zu allgemeinen Aufgaben.

Langlebige Kettenzangen verfügen über durchgängig solide Griffe und bestehen aus Schmiedestahl und starken, flachen Verbindungsketten. Die Backen aus gehärtetem Stahl sind austauschbar und kompatibel mit anderen großen Marken, u. a. RIDGID®. Wie bei Reed und anderen Marken sind für Kettenzangen mit einem oder zwei Enden unterschiedliche Ketten, Backen und Schrauben erforderlich.

DOPPELTES ENDE

Katalognr.	Artikelnr.	Rohrdurchm.		Länge		Kettenlänge		Bruchlast		Gewicht	
		Sollwert (Zoll)	Ist-Außendurchm. (mm)	Zoll	mm	Zoll	mm	lbs	kg		
R229	06329	1/4 - 2 1/2	14 - 75	27	686	18	445	13.800	10	4,5	
R231	06331	3/4 - 4	27 - 114	37	940	23	572	17.600	19	8,6	
R233	06333	1 - 6	33 - 168	44	1118	32	813	20.000	29	13,2	
R235	06335	1 1/2 - 8	48 - 219	51	1283	41	1029	22.000	34	15,5	
R237	06337	2 - 12	60 - 324	65	1638	56	1410	31.000	59	26,8	

MIT EINEM ENDE

R215	06315	4 - 18	114 - 457	88	2235	75	1892	56.000	149	67,7
------	-------	--------	-----------	----	------	----	------	--------	-----	------



KETTENROHRZANGEN FÜR SCHWERE ANWENDUNGEN

PRODUKT-BESCHREIBUNG

- Nützlich für alle Arten von Rohrfittings, von Wasserwerk über Industrie bis hin zu Öl und Gas.
- Kettenrohrzangen bieten ein sicheres, zuverlässiges und **hohes Drehmoment**.
- Reed bietet **mehr Größen** als jeder andere Hersteller von Kettenrohrzangen, und zwar von Durchmessern von 1/8" (3,2 mm) bis hin zu 18" (457 mm).

Mithilfe einer Kettenrohrzange können Sie Rohre beliebiger Form auch an Einsatzorten mit wenig Platz drehen. Die doppelseitig einsetzbaren (und daher entsprechend wirtschaftlicheren) Klemmbacken ermöglichen Ratschenbewegungen in beliebiger Richtung, ohne die Kettenrohrzange vom Rohr zu entfernen. Der unverwechselbare gerade Griff und die Konstruktionsweise der Backe ermöglichen es dem Nutzer, die Zange auf dem Rohr zu belassen, während er die Kette in die dafür vorgesehenen Aussparungen steckt.

Katalognr.	Artikelnr.	Rohrdurchm.		Grifflänge		Max. Außendurchm.		Zugfestigkeit der Kette	Gewicht	
		Sollwert (Zoll)	Ist-Außendurchm. (mm)	Zoll	mm	Zoll	mm		lbs	kg
WA14	02040	1/8 - 2	10 - 60	14	362	4,6	117	5.500	3,2	1,5
WA18	02050	1/4 - 2 1/2	14 - 75	18	445	5	127	9.150	6,0	2,7
WA24	02060	1/4 - 3	14 - 90	24	610	5,8	147	9.150	8,4	3,8
WA36	02070	1/2 - 4 1/2	21 - 127	33	832	7,1	180	14.350	16,4	7,5
WA48*	02080	1 - 6	33 - 168	44	1118	8,5	216	20.500	29,4	13,4
WA60*	02090	1 1/2 - 8	48 - 225	46	1175	11	279	23.700	47,0	21,4
WA72*	02092	2 1/2 - 12	73 - 324	46	1175	13	330	29.150	80,0	36,4
WA84*	02094	2 1/2 - 18	73 - 457	46	1175	18	457	29.150	90,0	40,9

*EXKLUSIVE GRÖSSE

✓ Warum Reed?

Kettenrohrzangen von Reed bieten die mehr Größen und sind langlebiger als Produkte von Wettbewerbern. Sie beifügen außerdem über doppelt so viele Aussparungen für die Kette. So werden die wirkenden Kräfte auf eine größere Zahl von Aussparungen für Kettenlieder verteilt und bieten dem Nutzer ein Mehr an Sicherheit.

Sie können die Drehrichtung ändern, ohne hierfür die Kette entfernen zu müssen.

BANDSPANNNSCHLÜSSEL

PRODUKT-BESCHREIBUNG

- **Griffigkeit** ohne Kratzen oder Verformen von Kunststoff oder polierten Metallrohren.
- Der Griff aus duktilem Gusseisen und das **äußerst strapazierfähige Polyesterband** garantieren ein langlebiges Werkzeug.

Sie können Bandspannschlüssel für Kunststoffrohre, Filter oder beliebige glatte oder polierte Oberflächen verwenden. Sie können Bandspannschlüssel auch hervorragend zusammen mit unregelmäßigen Formen einsetzen. Die besonders strapazierfähigen, beschichteten Polyesterbänder bieten Rutschfestigkeit und Langlebigkeit, und schützen Rohre aus Kunststoff oder poliertem Metall vor Kratzern oder Verformungen. SW12A30 und SW18A48 haben extralange Bänder für verstärkte Hebelkraft bei großen Durchmessern.

Katalognr.	Artikelnr.	Rohrdurchm.		Rohrdurchm.		Grifflänge		Gewicht	
		Sollwert (Zoll)	Ist-Außendurchm. (mm)	Ist-Außendurchm. (Zoll)	Ist-Außendurchm. (mm)	Zoll	mm	lbs	kg
SW12A	02248	1/8 - 2	10 - 63	3 1/2	90	12	305	1,6	0,7
SW12A30	02247	1/8 - 5	10 - 127	7 1/2	190	12	305	1,7	0,8
SW18A	02249	1 - 5	33 - 127	6	150	18	458	2,6	1,2
SW18A48	02255	1 - 12	33 - 305	12	300	18	458	2,9	1,3
SW24A	02250	2 - 12	60 - 324	14	350	24	610	5,1	2,3
SW24A72	02236	2-18	60-457	20	508	24	610	5,1	2,3

BANDSPANNSCHLÜSSEL MIT ALUMINIUMGRIF

PRODUKTBESCHREIBUNG

- Die Aluminium verwendende Konstruktionsweise verringert das **Gewicht**.
- Einige Modelle mit längeren Bändern für **Rohre noch größerer Durchmesser**.
- **Griffigkeit** ohne Kratzen oder Verformen von Kunststoff oder polierten Metallrohren.

Ein Bandspannschlüssel bietet Griffigkeit ohne Kratzen oder Verformen von Rohren aus Kunststoff oder poliertem Metall. Der Aluminiumgriff sorgt für ein geringeres Gewicht des Schlüssels. Sie können Bandspannschlüssel für Kunststoffrohre, Filter oder beliebige glatte oder polierte Oberflächen verwenden. Sie können Bandspannschlüssel auch hervorragend für unregelmäßig geformte Rohre einsetzen. Das Band aus geschichtetem Polyester von Reed bietet Rutschfestigkeit und Langlebigkeit. Die Modelle ASW12A30 und ASW18A48 haben extra lange Bänder für mehr Hebelkraft bei Rohren großer Durchmesser.

Katalognr.	Artikelnr.	Rohrdurchm.		Rohrdurchm.		Grifflänge		Gewicht	
		Sollwert (Zoll)	Ist-Außendurchm. (mm)	Ist-Außendurchm. (Zoll)	Ist-Außendurchm. (mm)	Zoll	mm	lbs	kg
★ ASW12A	02231	1/8 - 2	10 - 63	3 1/2	90	12	305	0,8	0,4
★ ASW12A30	02232	1/8 - 5	10 - 127	7 1/2	190	12	305	0,9	0,4
★ ASW18A	02233	1 - 5	33 - 127	6	150	18	458	1,6	0,7
★ ASW18A48	02234	1 - 12	33 - 305	12	300	18	458	1,7	0,8
★ ASW24A	02235	2 - 12	60 - 324	14	350	24	610	2,65	1,2

★ NEU



ROHRZANGEN FÜR EINHÄNDIGE BENUTZUNG

PRODUKTBESCHREIBUNG

- Das **Original** – nach wie vor das **beste Werkzeug** zum Arbeiten an allen engen Einsatzorten.
- **Mit nur einer Hand** können Sie den Schlüssel an den Messschrauben ansetzen.
- **Die unter Federspannung stehenden Klemmbacken** können viele Rohrformen schnell greifen und Rohrstücke sicher festhalten.

Einhand-Rohrzangen sind eine Erfindung von Reed. Sie haben einen leistungsstarken, aus einem Stück bestehenden Griff aus geschmiedetem Stahl. Die Backen können Rohre beliebiger Form greifen: Messschrauben, runde Rohre oder Befestigungsteile – alles ohne Einstellen möglich. Die Schlüssel für die einhändige Nutzung funktionieren wie ein Rohrschlüssel. Sie bieten aufgrund ihrer unter Federspannung stehenden Backen mehr Griff als gewöhnliche Backen. Somit ist sicheres und schnelles Anziehen und Lösen möglich, ohne den Schlüssel vom Rohr abnehmen zu müssen. Spart Zeit beim Lösen der Mutter durch die ratschenartig arbeitenden Klemmbacken, im Gegensatz zu einem Rohrschlüssel, der nicht als Ratsche auf einem sechs- oder achteckigen Fitting arbeiten kann.

Katalognr.	Artikelnr.	Kapazität - Fittings		Rohrdurchm.		Länge		Gewicht	
		Zoll	mm	Sollwert in Zoll	Ist-Außendurchm. (mm)	Zoll	mm	lbs	kg
MW 3/4*	02289	1/8 - 3/4	17 - 33	3/8 - 1	17 - 33	11	267	1,2	0,5
MW1 1/4*	02281	3/8 - 1 1/4	27 - 48	3/4 - 1 1/2	27 - 48	16	394	3,1	1,4

*EXKLUSIVE GRÖSSEN



✓ **Warum Reed?**

Ratschen für zügiges einhändiges Arbeiten an schwer zugänglichen Einsatzorten. Kein Einstellen erforderlich.

KOMFORTGRIF – ROHRZANGEN FÜR EINHÄNDIGE NUTZUNG

PRODUKTBESCHREIBUNG

- Ein **spezieller Handgriff** bietet ergonomischen Komfort und verringerte Ermüdung der Hand.

Das Modell mit Komfortgriff bietet dieselbe herausragende Produktbeschreibung wie die für einhändige Nutzung ausgelegten Messschlüssel, jedoch mit einem Komforthandgriff, der in ergonomischer Hinsicht Vorteile bietet. Die einhändigen Messschlüssel von Reed (mit oder ohne Komfortgriff) eignen sich optimal zum Arbeiten überall dort, wo es eng ist – unter anderem in Messgruben.

Katalognr.	Artikelnr.	Kapazität - Fittings		Rohrdurchm.		Länge		Gewicht	
		Zoll	mm	Sollwert (Zoll)	Ist-Außendurchm. (mm)	Zoll	mm	lbs	kg
MW1 1/4GRIP*	02386	3/8 - 1 1/4	27 - 48	3/4 - 1 1/2	27 - 48	16	394	3,3	1,5

*EXKLUSIVE GRÖSSEN

HINWEIS: Bei diesen Griffen handelt es sich ausschließlich um Komfortgriffe. Diese Griffe bieten keine elektrische Isolierung.





RF10

Halten Sie diesen leichten
2-in-1-Werkzeugschlüssel
jederzeit griffbereit!

RD10
im Einsatz

MECHANIKER-SCHRAUBENSCHLÜSSEL

PRODUKTBESCHREIBUNG

- **Zwei Werkzeuge in einem;** dient als Rohrzange und Ventilradsschlüssel.
- Der branchenweit leichteste Werkzeugschlüssel – Ihr idealer Begleiter!
- Die abgerundeten Öffnungen am Ventilradsschlüssel **schützen Ihre Hände** vor scharfkantigen Graten.

Der doppelendige Werkzeugschlüssel **RF10** hat Rohrschutzbacken aus legiertem Schmiedestahl an einem Ende und einen Ventilradsschlüsselhaken der Größe 0 am anderen Ende. Das aus Gusslegierungsstahl gefertigte Modell RF10 ist für das Greifen von Rohren, Prüfzylindern oder Rohrabschlusschrauben ausgelegt. Das Hakenende erleichtert das Öffnen und Schließen von Ventilen, während die Länge des Werkzeugschlüssels die erforderliche Hebelkraft bietet. Das Hakenende passt auf manuell zu betätigende Ventilräder (bis zu $\frac{5}{8}$ " Umfang) ohne dabei das Rad zu beschädigen. Der Griff ist mit einer gegen Chemikalien resistenten Pulverbeschichtung versehen.

Katalognr.	Artikelnr.	Rohrdurchm.		Länge		Gewicht	
		Sollwert in Zoll	Ist-Außendurchm. (mm)	Zoll	mm	lbs	kg
RF10	02121	$\frac{1}{8}$ - 1	10 - 33	10	254	1,2	0,5

VENTILABDICHTSCHLÜSSEL

PRODUKTBESCHREIBUNG

- Einstellbares Schlüsselende für Sechskant-/Stopfbuchsenmuttern; anderes Ende für O-förmige Ventilräder
- **Kombination aus zwei Werkzeugen**, die für die regelmäßige Wartung und Nutzung von Ventilen benötigt werden.

Die Ventilschlüssel sind Kombiwerkzeuge, die Sie zur Wartung von Ventilen einsetzen können, ohne die **Muttern zu lösen oder das Ventilrad zu beschädigen**. Eines der Enden ist ein einstellbarer Schraubenschlüssel, das andere Ende bietet die erforderliche Hebelkraft, um die Ventilräder mit bis zu $\frac{5}{8}$ " starken Ventilrädern zu drehen. Passen auf Ventilräder der Größe 0. Das einstellbare Schlüsselende eignet sich ideal für Sechskantschrauben einschliessen. Stopfbuchsenmuttern an Ventilschäften. Die Schienen und Klemmbacken sind präzise gefertigt. Die Ventilschlüssel sind leicht und eignen sich gut für den mobilen Einsatz.

Katalognr.	Artikelnr.	Rohrdurchm.		Länge		Gewicht	
		Sollwert in Zoll	Ist-Außendurchm. (mm)	Zoll	mm	lbs	kg
A8V0*	02808	$\frac{15}{16}$ "	23,8	8,4	213	0,6	0,3
A10V0*	02810	$1 \frac{1}{8}$ "	28,5	11	267	0,9	0,4
A12V0*	02812	$1 \frac{7}{16}$ "	36,5	12,4	315	1,5	0,7

*EXKLUSIV

VENTILRADSCHLÜSSEL

PRODUKTBESCHREIBUNG

- **Schützen Sie Ventilräder** vor Beschädigung und Gratbildung. Möglich wird dies durch Nutzen der Kraft am Außenrand.
- VWALP1 und VWALP2 sind aus Aluminium gefertigt. Hierdurch bleibt die Gefahr einer Funkenbildung gering.
- **Die Konstruktionsweisen von Reed bieten erhöhte Sicherheit:** Wenn sich der Griff zu verbiegen beginnt, ist dies ein Anzeichen für zu starke Belastung.
- **VW0 und VW10 sind gegen Korrosion metallüberzogen.**

Ventilradsschlüssel setzen sicher an den Rändern von Handventilrädern an und sorgen für die zum Öffnen und Schließen erforderliche Hebelkraft. Schlüssel dieser Art sind die Lösung für alle schwer zu öffnende Ventile. Wählen Sie je nach Hakenöffnung einen Schlüssel aus. Die Haken arbeiten, ohne die den Radkranz zu beschädigen. Die Ventilradsschlüssel **VWALP1** und **VWALP2** weisen ein geringes Risiko einer Funkenbildung auf. Dies liegt an der Konstruktionsweise, bei der eine Aluminium-Magnesium-Legierung verwendet wird. Design und Konstruktionsweise der Ventilradsschlüssel von Reed ermöglichen es, dass der Schlüssel sich zu biegen beginnt, bevor er bricht. Auf diese Weise wird dem Nutzer angezeigt, dass das Ventil unter zu hoher Last steht.

Katalognr.	Artikelnr.	Stil	Material	Hakenöse		Länge		Gewicht	
				Zoll	mm	Zoll	mm	lbs	kg
VW0	02830	Doppeltes Ende	Geschmiedeter Stahl	$\frac{1}{2}$ und $\frac{21}{32}$	13 & 17	8	203	1,0	0,5
VW1	02831	Einzelnes Ende	Geschmiedeter Stahl	1	25	15	381	2,4	1,1
VW2	02832	Einzelnes Ende	Geschmiedeter Stahl	$1 \frac{5}{16}$	33	22	559	4,8	2,2
VW3	02833	Einzelnes Ende	Geschmiedeter Stahl	2	51	27	686	11,4	5,2
VW0	02834	Doppeltes Ende	Geschmiedeter Stahl	$\frac{11}{16}$ & $\frac{1}{32}$	18 & 25	10	254	1,6	0,7
VWALP1	02851	Einzelnes Ende	Aluminium	$1 \frac{3}{8}$	35	14	356	2,2	1,0
VWALP2	02852	Einzelnes Ende	Aluminium	$1 \frac{3}{4}$	44	18	457	4,0	1,8



VWALP1

VW3

VW2

VW0

VW10

VW10
im Einsatz

MEHRZWECK-ROHRVERBINDER

PRODUKTBESCHREIBUNG

- Fügen Sie das Rohre mit Dichtung bis zu einem Nenndurchmesser von 14" (356 mm) zusammen.

Das Modell **PJ414** nutzt im Prinzip eine Herangehensweise mit Hebel und Kette, um mittlere und große Rohre mit Dichtung und Fittings bis zu einer Größe von 14" (356 mm) zusammenzufügen. Einsetzbar ist das Werkzeug für PVC, duktilen Gusseisen, Steinzeug, gusseiserne Abflussrohre sowie Betonrohre. Verwenden Sie zwei PJ414-Einheiten für schwerere Rohre. Nutzt eine 1/4" Kette mit Sicherheitsring, ausgelegt für eine Zugfestigkeit von 727 kg. Der Lieferumfang von PJ414 umfasst zwei jeweils 12' (3,6 m) lange Ketten, zwei Greifhaken und einen zweiteiligen verlängerbaren Griff von mehr als 1,20 m Länge, der viel Spielraum für die Anwendung lässt.

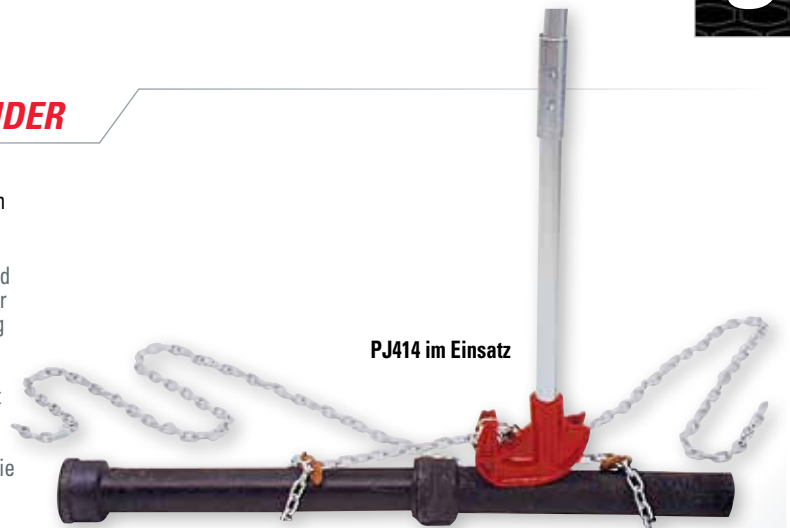

Katalognr.	Artikelnr.	Kapazität		Gewicht	
		Sollwert (Zoll)	Ist-Außendurchm. (mm)	lbs	kg
PJ414	08080	4 - 14	102 - 355	34,0	15,5

HINWEIS: Sie dürfen dieses Werkzeug nicht zum Zusammenfügen von Rohren mit lösungsmittelhaltigem Klebstoff verwenden.
 Das doppelte Umwickeln von PVC mit der Kette sorgt für erstklassigen Halt.
[KUNSTSTOFFROHRVERBINDER AUF S. 27](#)



GARANTIE VON REED FÜR DIE GESAMTE PRODUKTLEBENSDAUER

Handwerkzeuge von Reed sind für professionelle bzw. gewerbliche Anwender gedacht. Folglich bieten sie eine Garantie gegen Fehler in Verarbeitung und Material für die normale Lebensdauer des Werkzeugs.

AUSFÄLLE AUFGRUND VON MISSBRAUCH, FEHLGEBRAUCH ODER NORMALEM ABRIEB UND VERSCHLEISS WERDEN VON DIESER GARANTIE NICHT ABGEDECKT.

Für Netzgeräte für Universal-Rohrschneider, Saw It®, elektrische Prüfpumpen und Gewindeschneider mit Antrieb gilt eine Garantie für ein Jahr ab Kaufdatum. Für hydraulische Pumpen für PE-Ausquetschwerkzeuge gilt eine Garantie von einem Jahr ab Kaufdatum.

NIEMAND IST DAZU BERECHTIGT, HIERVON ABWEICHEND EINE ANDERE GARANTIE ODER EINE GARANTIEERWEITERUNG ANZUBIETEN. ES WIRD KEINE GARANTIE GEWÄHRT FÜR MARKTGÄNGIGKEIT ODER EIGNUNG FÜR EINEN BESTIMMTEN ZWECK.

Garantieforderungen sind nur dann zulässig, wenn das in Frage stehende Produkt als im Voraus bezahlte Fracht bei Reed als Hersteller eingeht. Sämtliche Garantieforderungen sind begrenzt auf Reparatur oder Bereitstellung von Ersatz. Reed ist nicht haftbar zu machen für Beschädigungen. Hierzu zählen auch Neben- und Folgeschäden. Einige Staaten erlauben nicht den Ausschluss oder die Einschränkung von Neben- oder Folgeschäden, sodass der o. a. Ausschluss nicht zur Anwendung kommt.

Diese Garantie verleiht Ihnen bestimmte Rechte. Je nachdem, in welchem Land Sie leben, können diese variieren.

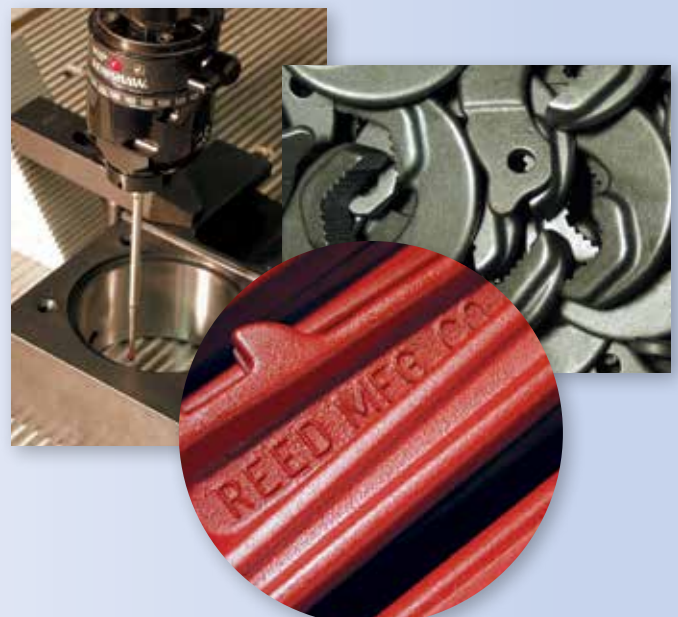

TRADITIONSBEWUSSTSEIN UND
**LÖSUNGEN AUF DER
HÖHE DER ZEIT**



*Reed Manufacturing Company Headquarters
Erie, Pennsylvania, USA*



ROHRWERKZEUGE UND
SCHRAUBSTÖCKE SEIT 1896



1425 West 8th Street • Erie, Pennsylvania 16502 USA
reedsales@reedmfgco.com • Telefon: +1-814-452-3691