

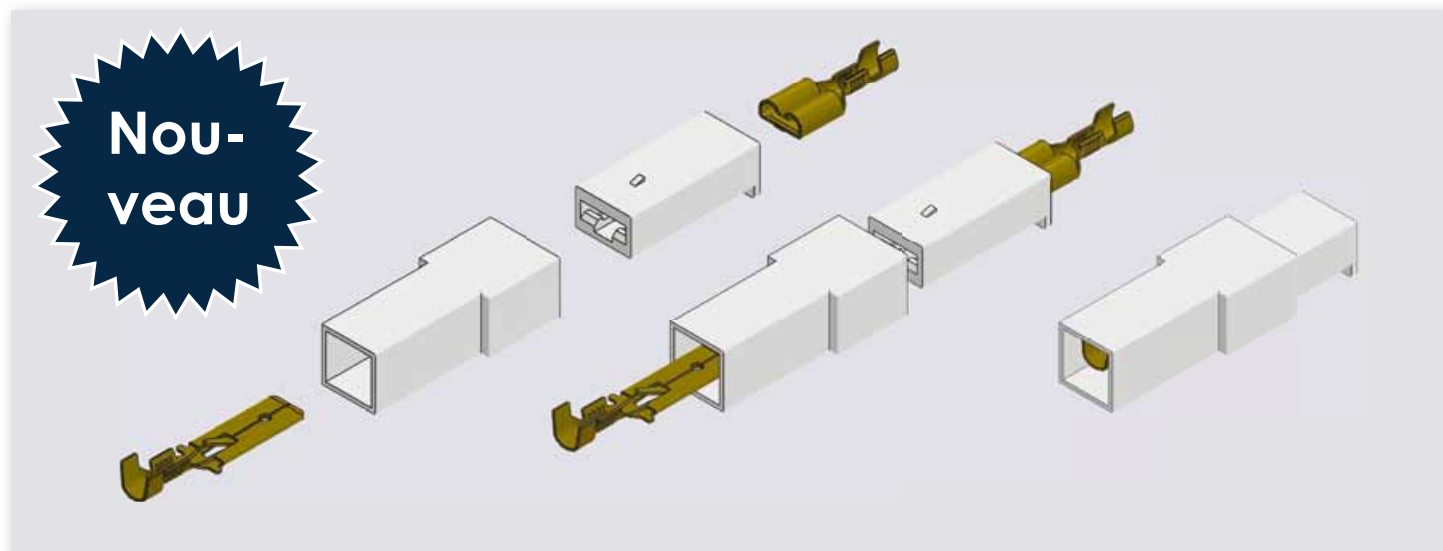



## Clips femelles et languettes plates avec languettes encliquetables et douilles correspondantes





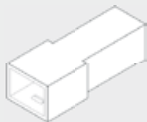

Nous proposons à présent des languettes de broches plates et des clips femelles avec languettes encliquetables et douilles correspondantes dans les tailles standard: 2,8mm, 4,8mm et 6,3mm. Les clips femelles et les languettes plates sont introduits dans les douilles

correspondantes. La languette encliquetable empêche un desserrage intempestif hors de la douille. En quelques clics seulement, vous obtenez une connexion isolée, protégée contre le contact intempestif. Des douilles multipolaires permettent d'établir plusieurs connexions

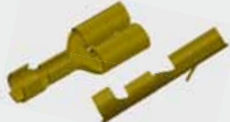
en une fois, de manière claire, rapide et économique. Par ailleurs, cette technique permet le serrage rapide de connexions; lorsque plusieurs composants doivent être retirés d'un boîtier pour réparation, par exemple.

Taille	Languette de broche plate	Douille unipolaire pour Languettes de broches plates	Douille bipolaire pour languettes de broches plates	Douille tétrapolaire pour languettes de broches plates
				
2.8mm	3799z08.60	3931z1pa	–	–
4.8mm	3807z05.60	3936z1pa	–	–
6.3mm	3836z08.60	3938z1pa	3938z2pa	3938z4pa

Taille	Clip femelle	Douille unipolaire pour clips femelles	Douille bipolaire pour clips femelles	Douille tétrapolaire pour Clips femelles
				
2.8mm	3769h08.60	3931h1pa	–	–
4.8mm	3800h05.60	3936h1pa	–	–
6.3mm	3831h08.60	3938h1pa	3938h2pa	3938h4pa