

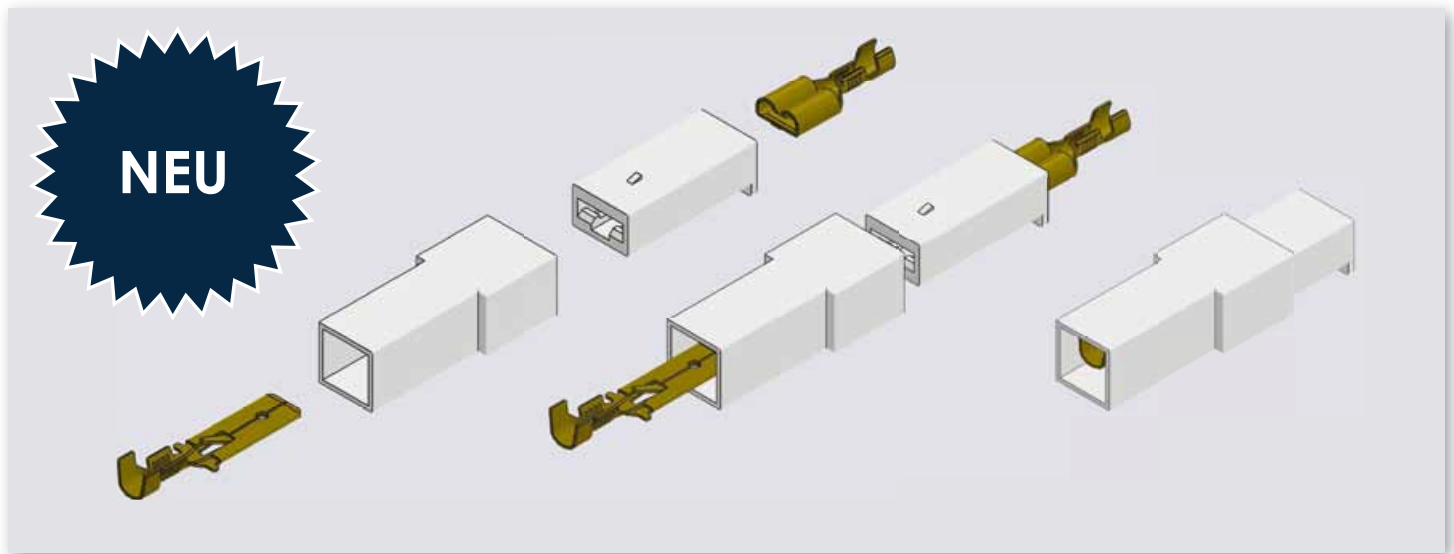



Flachsteckhülsen und -zungen mit Rastzunge mit passenden Tüllen





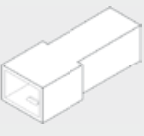

Neu bieten wir Flachsteckungen und -hülsen mit einer Rastzunge sowie die dazu passenden Tüllen in den üblichen Grössen von 2.8mm, 4.8mm und 6.3mm an. Die Flachsteckhülsen und Flachsteckzungen werden in die entsprechenden Tüllen eingeführt. Die Rastzunge verhindert dabei ein

unbeabsichtigtes Lösen aus der Tülle. Mit nur wenigen Klicks haben Sie eine gegen Berührung und ungewollte Kontaktierung geschützte Verbindung. Um nicht alle Verbindungen einzeln zu führen, bieten wir Ihnen mehrpolige Tüllen an. Dies sorgt für Ordnung, spart Zeit und Geld

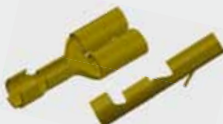
und vereinfacht die Montagearbeiten. Ebenfalls wird das schnelle Lösen von Verbindungen ermöglicht, zum Beispiel wenn mehrere Komponenten für Reparaturzwecke aus einem Gehäuse entfernt werden müssen.

Grösse	Flachsteckzunge	Tülle 1-polig für Flachsteckzungen	Tülle 2-polig für Flachsteckzungen	Tülle 4-polig für Flachsteckzungen
				
2.8mm	3799z08.60	3931z1pa	–	–
4.8mm	3807z05.60	3936z1pa	–	–
6.3mm	3836z08.60	3938z1pa	3938z2pa	3938z4pa

Grösse	Flachsteckhülse	Tülle 1-polig für Flachsteckhülsen	Tülle 2-polig für Flachsteckhülsen	Tülle 4-polig für Flachsteckhülsen
				
2.8mm	3769h08.60	3931h1pa	–	–
4.8mm	3800h05.60	3936h1pa	–	–
6.3mm	3831h08.60	3938h1pa	3938h2pa	3938h4pa